



# MAZOWIECKI SZPITAL SPECJALISTYCZNY®

im. dr. Józefa Psarskiego w Ostrołęce

07-410 Ostrołęka, Al. Jana Pawła II 120A tel. (029) 765 21 22 fax (029) 760 45 69  
NIP 758-20-10-430 REGON 000304616  
[www.szpital.ostroleka.pl](http://www.szpital.ostroleka.pl) [szpitalo@szpital.ostroleka.pl](mailto:szpitalo@szpital.ostroleka.pl)

MSS-TZP-ZPP-26-26/20

Ostrołęka, dn. 31.08.2020r.

## Do wszystkich uczestników Postępowania (Wykonawców)

**Dotyczy:** postępowania o udzielenie zamówienia publicznego prowadzonego w trybie przetargu nieograniczonego powyżej kwoty określonej w przepisach wydanych na podstawie art. 11 ust. 8 ustawy z dnia 29 stycznia 2004 r. – Prawo zamówień publicznych (tekst jednolity Dz. U. z 2019 poz. 1843) **na dostawę materiałów medycznych dla Bloku Operacyjnego.**

Mazowiecki Szpital Specjalistyczny im. dr Józefa Psarskiego w Ostrołęce informuje, że na mocy przysługujących mu jako Zamawiającemu uprawnień art. 38 ust. 1 i art. 38 ust. 4 ustawy - Prawo zamówień publicznych z 29 stycznia 2004 r., (tekst jednolity Dz. U. z 2019r. poz. 1843) zmienia treść Specyfikacji Istotnych Warunków Zamówienia, która staje się z tą chwilą wiążąca przy interpretacji zapisów SIWZ zarówno dla Wykonawców biorących udział w ww. postępowaniu, jak i Zamawiającego.

### Zmianie ulega:

**1. Rozdział XI SIWZ MIEJSCE ORAZ TERMIN SKŁADANIA I OTWARCIA OFERT: pkt.2 i 3 otrzymuje brzmienie:**

„ 2. Termin składania ofert upływa dnia **16.09.2020r. o godz. 9<sup>00</sup>.**

3. Otwarcie ofert nastąpi w siedzibie Zamawiającego, w Mazowieckim Szpitalu Specjalistycznym im. dr. Józefa Psarskiego w Ostrołęce, 07-410 Ostrołęka, Al. Jana Pawła II 120 A, pok. nr 203 (II piętro) dnia **16.09.2020r. o godzinie 11<sup>00</sup>** poprzez użycie aplikacji do szyfrowania ofert dostępnej na miniPortalu i dokonywane poprzez odszyfrowanie i otwarcie ofert za pomocą klucza prywatnego.”

**2. Rozdział XVII SIWZ WADIUM: pkt.1 otrzymuje brzmienie:**

„1. Wykonawcy przystępujący do przetargu zobowiązani są do wniesienia wadium w wysokości: 43 611,00 zł., w tym: część 1 – 4171,00 zł, część 2 – 402,00 zł, część 3 – 2140,00 zł, część 4 – 4945,00 zł, część 5 – 136,00 zł, część 6 – 1857,00 zł, część 7 – 494,00 zł, część 8 – 92,00 zł, część 9 – 37,00 zł, część 10 – 1025,00 zł., część 11 – 680,00 zł., część 12 – 866,00 zł., część 13 – 1727,00 zł., część 14 – 387,00,00 zł., część 15 – 10,00 zł., część 16 – 109,00 zł., część 17 – 1474,00 zł., część 18 – 3140,00 zł., część 19 – 200,00 zł., część 20 – 4598,00 zł., część 21 – 4,00 zł., część 22 – 1671,00 zł., część 23 – 82,00 zł., część 24 – 905,00 zł., część 25 – 371,00 zł., część 26 – 2290,00 zł., część 27 – 1556,00 zł., część 28 – 467,00 zł., część 29 – 354,00 zł., część 30 – 247,00 zł., część 31 – 668,00 zł., część 32 – 718,00 zł., część 33 – 835,00 zł., część 34 – 4607,00 zł., część 35 – 346,00 zł.”

**3. Treść Załącznika nr 1 do SIWZ i umowy, Część 23 zamówienia, otrzymuje brzmienie:**

**Część 23**

Lp.	Nazwa przedmiotu zamówienia	J.m.	Ilość	Cena jednostkowa netto	Wartość netto	Podatek Vat		Wartość brutto	Producent/ nazwa handlowa produktu/ nr kat./ilość sztuk w op. handl.
						% Vat	Kwota		
1	Foliowe sterylne, jednorazowe osłony na kamerę Gamma-Finder. Z 5085-01	szt	100						
									-

**4. Treść Załącznika nr 1 do SIWZ i umowy, Część 11, otrzymuje brzmienie:**

**Część 11**

Lp.	Nazwa przedmiotu zamówienia	J.m.	Ilość	Cena jednostkowa netto	Wartość netto	Podatek Vat	Wartość brutto	Producent/ nazwa handlowa produktu/ nr kat./ilość sztuk w op.

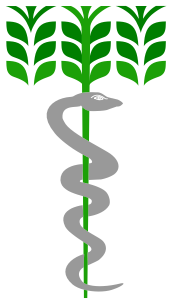

# MAZOWIECKI SZPITAL SPECJALISTYCZNY®

im. dr. Józefa Psarskiego w Ostrołęce

07-410 Ostrołęka, Al. Jana Pawła II 120A tel. (029) 765 21 22 fax (029) 760 45 69

NIP 758-20-10-430

REGON 000304616

[www.szpital.ostroleka.pl](http://www.szpital.ostroleka.pl)

[szpitalo@szpital.ostroleka.pl](mailto:szpitalo@szpital.ostroleka.pl)



						% Vat	Kwota		handl.
1	Jałowy jednorazowy zestaw podciśnieniowy do drenażu ran typu Uno-Vac.	szt.	600						
2	Jednorazowe, jałowe szczotki do zolowanych g mycia.	szt.	3000						
3	Sterylna, jednorazowa końcówka do odsysania pola operacyjnego typu Yankauer, prosta i zakrzywiona z kontrolą siły ssania.	szt.	2000						
									-

## 5. Treść Załącznika nr 1 do SIWZ i umowy, Część 11:

- z części 11 zamówienia skreśla się pozycje: 3.
- tworzy się część 35 zamówienia w brzmieniu:

### Część 35

Lp.	Nazwa przedmiotu zamówienia	J.m.	Ilość	Cena jedno stko wa netto	Wartość netto	Podatek Vat	Wartość brutto	Producent/ nazwa handlowa produktu/ nr kat./ilość sztuk w op. handl.
						% Vat	Kwota	
1	Retraktor narządów miękkich o pojemności chłonnej 200 ml.	szt.	600					

### Wniosek I

Czy Zamawiający dopuści w Pakiecie Nr. 7 pozycji Nr. 6 opaskę uciskową pneumatyczną z przewodem ciśnieniowym kompatybilną z aparatem o rozmiarach 57 x 9 cm oraz 96 x 13 cm? Jeżeli nie, czy zamawiający wyrazi zgodę na składanie oferty częściowej, wydzielającej pozycję Nr. 6 do osobnego pakietu. Pozostałe pozycje jako jeden pakiet?

**Odpowiedź: Odpowiedź: Zamawiający oczekuje spełnienia wymagań treści SIWZ.**

### Wniosek II

Zwracamy się z prośbą o wydzielenie z pakietu 14 pozycji 2 (Zestaw drenów do pompy artroskopowej płuczącej firmy Arthrex (1op. = 10 szt.)) do osobnego pakietu. Dreny te dostarcza tylko jedna firma co znacznie utrudnia start innym oferentom w przetargu. Zgoda na naszą prośbę pozwoli na osiągnięcie optymalnej ceny za optyki z pozycji pierwszej.

**Odpowiedź: Zamawiający oczekuje spełnienia wymagań treści SIWZ.**

### Wniosek III

Pytane 1

Część 8

Czy Zamawiający w pakiecie 8 odstąpi od wymogu zaofiarowania granulek makro > 4mm.

**Odpowiedź: Zamawiający oczekuje spełnienia wymagań treści SIWZ.**

### Wniosek IV

Czy zamawiający w Części 4 pozycja 9 oprócz produktu wskazanego w SIWZ dopuści również:

Jeden uniwersalny worek do pobierania próbek jednorazowego użytku o średnicy trzonu 10mm. Trzon wykonany z poliwęglanu, worek z materiału odpornego na rozerwania i pęknięcia - ripstop nylon

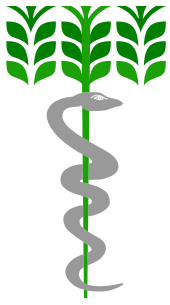

# MAZOWIECKI SZPITAL SPECJALISTYCZNY®

*im. dr. Józefa Psarskiego w Ostrołęce*

07-410 Ostrołęka, Al. Jana Pawła II 120A tel. (029) 765 21 22 fax (029) 760 45 69  
NIP 758-20-10-430 REGON 000304616  
[www.szpital.ostroleka.pl](http://www.szpital.ostroleka.pl) [szpitalo@szpital.ostroleka.pl](mailto:szpitalo@szpital.ostroleka.pl)



(wytrzymałość na rozerwanie 0,78 kg/cm<sup>2</sup>), wielkość otworu około 6,2 cm. Długość robocza 35-37 cm. Pojemność 275 ml. Urządzenie wyposażone w torebkę zwięzającą się ku dołowi, podtrzymywaną przez metalowy rozprężający się element, który jednocześnie otwiera ją po wysunięciu z tubusa jak również pozwala ją manewrować z zewnątrz podczas zabiegu w celu łatwiejszego nabrania pożądanego preparatu (element rozprężający połączony z rączką na zewnątrz). Istnieje możliwość wielokrotnego otwierania i zamykania worka. Istnieje również możliwość wciągnięcia worka w tubus, wyjęcie urządzenia z pacjenta i umieszczenie go poprzez inny trokar bez uszczerbku dla właściwości użytkowych produktu. Worek wyposażony w nić monofilamentową umożliwiającą zamknięcie worka wypełnionego materiałem tkankowym. Do wyjęcia preparatu służy tasiemka wykonana z takiego samego materiału jak worek (o wysokiej odporności na rozerwanie).

Pragnę zaznaczyć, że proponowane narzędzie jest używane w Państwa szpitalu.

**Odpowiedź: Zamawiający oczekuje spełnienia wymagań treści SIWZ.**

Czy zamawiający w Części 6 pozycja 1 dopuści narzędzie dla trokara o średnicy 15mm (co jest uzasadnione wielkością worka), pozostałe parametry zgodne z wymaganiami zamawiającego. Pragnę zaznaczyć, że proponowane narzędzie jest używane w Państwa szpitalu.

**Odpowiedź: Zamawiający oczekuje spełnienia wymagań treści SIWZ.**

## Wniosek V

Chcielibyśmy złożyć ofertę w części nr 23 - Foliowe sterylne, jednorazowe osłony na kamerę Gamma-Finder.

W zamieszczonym przez Państwa formularzu cenowym jest podana cena netto 40 zł/szt. Rozumiemy, że zamieszczenie przez Zamawiającego ceny nastąpiło pomyłkowo i Wykonawca ma prawo podać taką cenę, jaka wynika z aktualnej kalkulacji sprzedaży.

**Odpowiedź: Zgodnie ze zmianą treści SIWZ.**

## Wniosek VI

Pytania do SIWZ

Część 6

1. Czy Zamawiający dopuści zaoferowanie narzędzia to trokara 10 – 12 mm.

**Odpowiedź: Zamawiający oczekuje spełnienia wymagań treści SIWZ.**

2. Czy Zamawiający dopuści zaoferowanie narzędzia o pojemności ml-1500 ml.

1100

**Odpowiedź: Zamawiający oczekuje spełnienia wymagań treści SIWZ.**

Część 19

3. Czy Zamawiający w pozycji 2 wymaga zaoferowana przewodnika zagiętego typu J.

**Odpowiedź: Tak.**

Część 25

4. Czy Zamawiający dopuści zaoferowanie koszyka CH 1,7, dł. 120 cm.

**Odpowiedź: Zamawiający oczekuje spełnienia wymagań treści SIWZ.**

5. Czy Zamawiający dopuści zaoferowanie cewnika CH 1,9, dł. 120 cm.

**Odpowiedź: Zamawiający oczekuje spełnienia wymagań treści SIWZ.**

## Wniosek VII

Pakiet 29, 34

1) Czy ze względu na specjalistyczny charakter zamówienia oraz fakt że towar znajduje się na magazynie zewnętrznym poza granicami kraju Zamawiający wyrazi zgodę na wydłużenie terminu dostaw dla pakietów 29 oraz 34 do 14 dni roboczych?

**Odpowiedź: Zamawiający oczekuje spełnienia wymagań treści SIWZ.**

2) Czy Zamawiający wyrazi zgodę na odstąpienie od zapisu w umowie w § 2 pkt. 2 lub wydłuży czas na odesłanie potwierdzenia przyjęcia zapotrzebowania do 12h?

**Odpowiedź: Zamawiający oczekuje spełnienia wymagań treści SIWZ.**

Dodatkowo W trosce o jak najlepsze, odpowiadające również interesom Zamawiającego, przygotowanie ważnej i możliwej do realizacji oferty przetargowej, korzystając z uprawnień przysługujących nam jako wykonawcy ubiegającemu się o uzyskanie przedmiotowego zamówienia w trybie i na zasadach określonych w art. 38 ust. 1 ustawy z dnia 29 stycznia 2004 r. Prawo zamówień publicznych (Dz.U.2019.1843 t.j. z dnia 2019.09.27), zwanej dalej – p.z.p. oraz na mocy praw wynikających z dyspozycji Art. 15r.1. ustawy z dnia 31 marca 2020 o zmianie ustawy o szczególnych rozwiązaniach związanych z zapobieganiem, przeciwdziałaniem i zwalczaniem COVID-19, innych chorób zakaźnych oraz wywołanych nimi sytuacji kryzysowych oraz niektórych innych ustaw (Dz.U.2020.568 z dnia 2020.03.31, dalej – u.o.s.r.), czyniąc zadość wynikającemu z tych przepisów obowiązkowi, niniejszym zwracamy się



# MAZOWIECKI SZPITAL SPECJALISTYCZNY®

*im. dr. Józefa Psarskiego w Ostrołęce*

07-410 Ostrołęka, Al. Jana Pawła II 120A tel. (029) 765 21 22 fax (029) 760 45 69  
NIP 758-20-10-430 REGON 000304616  
[www.szpital.ostroleka.pl](http://www.szpital.ostroleka.pl) [szpitalo@szpital.ostroleka.pl](mailto:szpitalo@szpital.ostroleka.pl)



do Państwa z prośbą o udzielenie nam odpowiedzi/wyjaśnień w zakresie treści SIWZ (załącznik nr 5 - istotne postanowienia umowy/wzór) w/w postępowania:

- a) Czy Zamawiający, mając na uwadze zarówno obecny stan zagrożenia epidemicznego oraz związane z tym implikacje natury logistyczno-ekonomicznej, których istnienie bez wątpienia wpłynie po stronie wykonawcy na proces realizacji dostaw/dostawy objętej przedmiotem niniejszego zamówienia, przewiduje możliwość wprowadzenia do treści istotnych warunków umowy – załącznik nr 5 do SIWZ klauzul pozwalających na zmianę treści zobowiązania wykonawcy w zakresie: a/terminu dostawy, b/wysokości lub w ogóle naliczania kar umownych oraz c/ możliwości odstąpienia od umowy przez wykonawcę z przyczyn leżących po jego stronie, ale spowodowanych czynnikami od niego niezależnymi?

**Odpowiedź: Zamawiający oczekuje spełnienia wymagań treści SIWZ.**

- b) Jeżeli tak, to czy w związku z tym, w treści § 2 wzoru umowy (załącznik nr 5 do SIWZ) Zamawiający wprowadzi klauzulę pozwalającą w zgodzie z dyspozycją z art. 144 ust. 1 pkt 1 p.z.p. dokonać aneksowania umowy z wykonawcą w taki sposób aby termin dostawy został dostosowany do bieżących uwarunkowań rynkowych związanych z nadzwyczajną sytuacją (zagrożenie epidemiczne) z jaką mamy obecnie do czynienia?

**Odpowiedź: Zamawiający oczekuje spełnienia wymagań treści SIWZ.**

- c) Jeżeli tak, to czy w związku z tym, w treści § 7 wzoru umowy (załącznik nr 5 do SIWZ) Zamawiający wprowadzi klauzulę pozwalającą w zgodzie z dyspozycją z art. 144 ust. 1 pkt 1 p.z.p. dokonać aneksowania umowy z wykonawcą w taki sposób aby prawo do naliczania ewentualnych kar umownych za zwłokę/opóźnienie w dostawie, zostało dostosowane do bieżących uwarunkowań rynkowych związanych z nadzwyczajną sytuacją (zagrożenie epidemiczne) z jaką mamy obecnie do czynienia?

**Odpowiedź: Zamawiający oczekuje spełnienia wymagań treści SIWZ.**

- d) Czy w związku z obecnym stanem zagrożenia epidemicznego oraz związanymi z tym implikacjami natury logistyczno-ekonomicznej, których istnienie bez wątpienia wpłynie po stronie wykonawcy na możliwość realizacji dostaw/dostawy objętej przedmiotem niniejszego zamówienia, w treści § 8 wzoru umowy (załącznik nr 5 do SIWZ) Zamawiający wprowadzi zapis pozwalający wykonawcy, w razie wystąpienia szczególnych okoliczności, z przyczyn leżących po jego stronie, ale niezależnych od niego, odstąpić jednostronnie od umowy o zamówienie publiczne bez ponoszenia przez niego negatywnych skutków natury prawno-finansowych z tym związanych?

**Odpowiedź: Zamawiający oczekuje spełnienia wymagań treści SIWZ.**

## Wniosek VIII

### Pakiet 1

Czy zamawiający oczekuje zaoferowania folii chirurgicznych pakowanych jednostkowo sterylnie i następnie zbiorczo w kartoniki po 10 szt. co ułatwia transport i magazynowanie tego produktu.

**Odpowiedź: Tak.**

### Pakiet 2

#### Poz. 1

Prosimy zamawiającego o dopuszczenie folii operacyjnej w rozmiarze powierzchnia całkowita 10x 22,5 cm, powierzchnia klejąca 10 x 14 cm?

**Odpowiedź: Tak, dopuszcza.**

#### Poz. 2

Prosimy zamawiającego o dopuszczenie folii operacyjnej w rozmiarze powierzchnia całkowita 15x 36,5 cm, powierzchnia klejąca 15x 28 cm?

**Odpowiedź: Tak, dopuszcza.**

#### Poz. 3

Prosimy zamawiającego o dopuszczenie folii operacyjnej w rozmiarze powierzchnia całkowita 28x 38,5 cm, powierzchnia klejąca 30x 28 cm?

**Odpowiedź: Zamawiający oczekuje spełnienia wymagań treści SIWZ.**

#### Poz. 4

Prosimy zamawiającego o dopuszczenie folii operacyjnej w rozmiarze powierzchnia całkowita 45x 63,5 cm, powierzchnia klejąca 45x 55 cm?

**Odpowiedź: Zamawiający oczekuje spełnienia wymagań treści SIWZ.**

#### Poz. 5

Prosimy zamawiającego o dopuszczenie folii operacyjnej w rozmiarze powierzchnia całkowita 56x 88,5 cm, powierzchnia klejąca 56 x 80 cm?

**Odpowiedź: Tak, dopuszcza.**



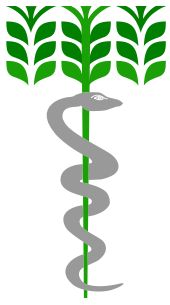

# MAZOWIECKI SZPITAL SPECJALISTYCZNY®

*im. dr. Józefa Psarskiego w Ostrołęce*

07-410 Ostrołęka, Al. Jana Pawła II 120A tel. (029) 765 21 22 fax (029) 760 45 69

NIP 758-20-10-430

REGON 000304616

[www.szpital.ostroleka.pl](http://www.szpital.ostroleka.pl)

[szpitalo@szpital.ostroleka.pl](mailto:szpitalo@szpital.ostroleka.pl)

## Pakiet 27

### Poz. 2

Prosimy zamawiającego o dopuszczenie zestawu do operacji urologicznych:

**Zestaw do zabiegów urologicznych.** Skład zestawu:

1 x serweta na stolik narzędziowy 140 x 190 cm z folii PE 50 µ ze wzmocnieniem

1 x taśma przylepna z miękkiej włókniny Spunlance 9 x 50 cm

2 x ręcznik chłonny celulozowy 20 x 30 cm z mikrością zapobiegającą rozrywaniu

1x serweta do zabiegów TUR 175/290 x 242 cm ze zintegrowanymi nogawicami z przylepnym otworem brzuszny  $\varnothing$  8 cm, z otworem na pręcie  $\varnothing$  5 cm, z osłoną na palec, z torbą na płyny z kształtką, z filtrem i portem do ssaka z zatyczką, Serweta wykonana z jednorodnego, chłonnego, 2-warstwowego laminatu o gramaturze max.58g/m<sup>2</sup>. Konstrukcja serwety zapewnia osłonę kończyn warstwą chłonną od strony pacjenta. Osłony na kończyny wyposażone w dodatkowe przylepce służące do ich dopasowania do pacjenta. Zestaw spełnia wymagania dla procedur wysokiego ryzyka wg normy EN 13795 pakowany podwójnie we włókninę i sterylne w przezroczystą, foliową torbę z portami do sterylizacji, posiada etykiety samoprzylepne do dokumentacji medycznej zawierające: numer katalogowy, numer lot, datę ważności, nazwę producenta w tym 2 etykiety dodatkowo kod EAN. Sterylizacja EO. Zestawy pakowane zbiorczo w worek foliowy, następnie karton. Producent spełnia wymogi normy środowiskowej ISO 14001 potwierdzony certyfikatem.

**Odpowiedź: Zamawiający oczekuje spełnienia wymagań treści SIWZ.**

### Poz. 3

Prosimy zamawiającego o dopuszczenie zestawu:

-1 x serweta na stolik narzędziowy 152x190 cm z folii PE 50 µm z makroteksturą, ze wzmocnieniem chłonnym

-1 x serweta na stolik Mayo niebieska 80x142 cm z mocnej folii PE ze wzmocnieniem chłonnym

- 1 x serweta 265x255cm +/- 5cm z otworem 28x20cm całkowicie wypełnionym folią operacyjną, ze zintegrowaną torbą na płyny z filtrem i portem do ssaka oraz czterema uchwytyami na przewody typu rzep .

Serweta w części okrywającej pacjenta wykonana z bawełnopodobnej włókniny poliestrowo- celulozowej o gramaturze 70g/m<sup>2</sup>, miękkiej, dobrze układającej się, „oddychającej”, ze wzmocnieniem chłonnym w strefie krytycznej 30x50cm +/-3cm o łącznej gramaturze min.140 g/m<sup>2</sup>, odpornym na penetrację płynów (min. 200 cm H<sub>2</sub>O), odpornym na rozerwanie na mokro/sucho (min. 407 kPa), wytrzymałym na rozciąganie poprzecznie na sucho i mokro (CD) powyżej 205 N. I klasa palności.

Zestaw zgodny z normą EN 13795 pakowany sterylne w przezroczystą, foliową torbę z portami do sterylizacji, posiada 4 etykiety samoprzylepne do dokumentacji medycznej zawierające: numer katalogowy, numer lot, datę ważności nazwę producenta, w tym 2 etykiety z dodatkowym kodem EAN. Sterylizacja EO. Zestawy pakowane zbiorczo w worek foliowy, następnie karton. Producent spełnia wymogi normy środowiskowej ISO 14001 potwierdzony certyfikatem.

**Odpowiedź: Zamawiający oczekuje spełnienia wymagań treści SIWZ.**

### Poz. 4

Prosimy o dopuszczenie serwety w rozmiarze 75 x 75 cm?

**Odpowiedź: Tak, dopuszcza.**

### Poz. 5

1.Prosimy o dopuszczenie serwety w rozmiarze 150 x 196 cm?

**Odpowiedź: Tak, dopuszcza.**

2.Prosimy o dopuszczenie serwety w rozmiarze 150 x 90 cm?

**Odpowiedź: Zamawiający oczekuje spełnienia wymagań treści SIWZ.**

### Poz. 6

Prosimy zamawiającego o dopuszczenie:

**Sterylny zestaw do laparoskopii.** Skład zestawu:

- 1 x osłona na stolik narzędziowy, 140x190 cm z folii PE z makroteksturą, ze wzmocnieniem polipropylenowym w części centralnej

- 2 x ręcznik chłonny 30x20 cm z mikrością zabezpieczająca przed rozerwaniem.

- 1 x taśma lepna, 9x50 cm

- 1 x serweta 90x75 cm przylepna

- 1 x serweta do laparoskopii 255x301 cm, z otworem brzuszny 34x38 cm wypełnionym folią operacyjną z oknem ze wzmocnieniem chłonnym 46x62cm wokół, otwór retkalny 15x18 cm z klapą, zintegrowane z serwetą nogawice, 2 zintegrowane dwudzielne torby na narzędzia, 4 uchwyty na przewody typu rzep. Serweta wykonana z chłonnego laminatu 2-warstwowego (polipropylen, polietylen) o gramaturze max.58g/m<sup>2</sup>, odpornego na penetracje płynów >175 cmH<sub>2</sub>O, oraz odpornego na



# MAZOWIECKI SZPITAL SPECJALISTYCZNY®

*im. dr. Józefa Psarskiego w Ostrołęce*

07-410 Ostrołęka, Al. Jana Pawła II 120A tel. (029) 765 21 22 fax (029) 760 45 69

NIP 758-20-10-430

REGON 000304616

[www.szpital.ostroleka.pl](http://www.szpital.ostroleka.pl)

[szpitalo@szpital.ostroleka.pl](mailto:szpitalo@szpital.ostroleka.pl)



rozerwanie na mokro/sucho min. 145 kPa, o niskim współczynniku pylenia. W obszarze krytycznym niepylące wzmocnienie chłonne bez zawartości celulozy i wiskozy. Zestaw owinięty w serwetę na stolik narzędziowy oraz dodatkowo we włókninę typu SMS 112x112cm, co pozwoli na aseptyczną aplikację. I klasa palności. Zestaw spełnia wymagania dla procedur wysokiego ryzyka wg normy EN 13795 pakowany sterylnie w przezroczystą, foliową torbę z portami do sterylizacji, posiada 4etykiety samoprzylepne do dokumentacji medycznej zawierające: numer katalogowy,

**Odpowiedź: Tak, dopuszcza.**

**Poz. 7**

Prosimy o dopuszczenie:

**Sterylny zestaw do operacji barku ze wzmocnieniem.** Skład zestawu:

1x serweta na stolik narzędziowy min. 152x190 cm

1 x osłona na kończynę 36,5 x 72 cm + 2 taśmy lepne oddzielnie pakowana

1x serweta na stolik Mayo 80x145cm ze wzmocnieniem

4x ręcznik chłonny 34x36 cm z mikrościągą zabezpieczającą przed rozrywaniem

1x serweta z folii PE typu U 137x193cm, przylepne wycięciem 15x60 cm +-1cm

1x serweta do operacji barku min. 260x400cm ze wzmocnieniem chłonnym min. 45x70cm, posiada

elastyczny otwór 9x10cm i zintegrowaną torbę na płyny z portem do ssaka oraz 3 uchwyty na

przewody typu rzep wykonana z wielowarstwowej włókniny polipropylenowej typu SMS o gramaturze

max. 43g/m<sup>2</sup>, w strefie krytycznej ze wzmocnieniem chłonnym z laminatu, o łącznej gramaturze min.115

g/m<sup>2</sup> i odporność na penetrację płynów min. 200 cm H<sub>2</sub>O, odporność na rozerwanie na mokro/sucho w

obszarze wzmocnień min. 250 kPa. I klasa palności. Zestaw zgodny z normą EN 13795 pakowany

sterylnie w przezroczystą, foliową torbę z portami do sterylizacji, posiada 4 etykiety samoprzylepne do

dokumentacji medycznej zawierające: numer katalogowy, numer lot, datę ważności oraz nazwę

producenta, w tym 2 dodatkowo z kodem kreskowym. Sterylizacja EO. Zestawy pakowane zbiorczo w

worek foliowy, następnie karton.

**Odpowiedź: Zamawiający oczekuje spełnienia wymagań treści SIWZ.**

**Poz. 8**

Prosimy zamawiającego o dopuszczenie serwety w rozmiarze 150 x 196 cm?

**Odpowiedź: Tak, dopuszcza.**

**Pakiet 11 poz. 3**

Prosimy o wyłączenie tej pozycji do innego pakietu – produkt został wycofany przez producenta i nie występuje.

**Odpowiedź: Zgodnie ze zmianą treści SIWZ.**

**Pakiet 17**

**Poz. 1**

Prosimy o dopuszczenie cewnika wykonanego z wzmocnionego latexu

**Odpowiedź: Zamawiający oczekuje spełnienia wymagań treści SIWZ.**

**Poz. 2**

Prosimy o dopuszczenie cewnika z balonem 50 ml.

**Odpowiedź: Zamawiający oczekuje spełnienia wymagań treści SIWZ.**

**Poz.3**

Prosimy o dopuszczenie cewnika wykonanego z wzmocnionego latexu.

**Odpowiedź: Zamawiający oczekuje spełnienia wymagań treści SIWZ.**

**Pakiet 27 poz. 2**

Prosimy o wyjaśnienie czy zamawiający oczekuje zaoferowania zestawu z serwetą do zabiegów TUR ze zintegrowaną torbą na płyny zaopatrzoną w troki i taśmę do fiksacji z fartuchem operatora?

**Odpowiedź: Tak, dopuszcza.**

**Pakiet 29**

Prosimy o dopuszczenie osłony na uchwyt lampy o poniższych wymiarach:

Uniwersalna osłona na uchwyt lampy

Długość całkowita: 15,5 cm

Zewnętrzna średnica pierścienia: 11,5 cm

**Odpowiedź: Zamawiający oczekuje spełnienia wymagań treści SIWZ.**

**Pakiet 29**

Czy Zamawiający wymaga aby opakowanie zawierał 4 etykiety samoprzylepne do dokumentacji medycznej?

**Odpowiedź: Zamawiający oczekuje spełnienia wymagań treści SIWZ.**

**Wniosek IX**

Część 1, pozycja 6

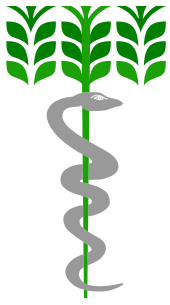

# MAZOWIECKI SZPITAL SPECJALISTYCZNY®

*im. dr. Józefa Psarskiego w Ostrołęce*

07-410 Ostrołęka, Al. Jana Pawła II 120A tel. (029) 765 21 22 fax (029) 760 45 69  
NIP 758-20-10-430 REGON 000304616  
[www.szpital.ostroleka.pl](http://www.szpital.ostroleka.pl) [szpitalo@szpital.ostroleka.pl](mailto:szpitalo@szpital.ostroleka.pl)



Czy Zamawiający dopuści osłonę na przewody w rozmiarze 16x250cm lub 14x250cm?

**Odpowiedź: Zamawiający oczekuje spełnienia wymagań treści SIWZ.**

Część 1, pozycja 7

Czy Zamawiający dopuści zestaw o następującym składzie i parametrach:

Serwety wykonane z hydrofobowej włókniny trójwarstwowej typu SMS o gramaturze 50 g/m<sup>2</sup>, w strefie krytycznej wyposażona we wzmocnienie wysokochłonne o gramaturze 80 g/m<sup>2</sup>, zintegrowane z organizatorami przewodów:

- 1 x serweta samoprzylepna o wymiarach 220cm x 320cm, z 4 otworami o średnicy 10cm, zintegrowana z transparentną foliową wstawką po dwóch stronach serwety
  - 1 x serweta nieprzylepna o wymiarach 100cm x 150cm
  - 1 x taśma samoprzylepna o wymiarach 10 cm x 50 cm
  - 1 x fartuch chirurgiczny standard wykonany z wielowarstwowej włókniny hydrofobowej SSMMS o gramaturze 45 g/m<sup>2</sup>, wyposażony w system troków, kartonik do aseptycznej aplikacji, tylne części fartucha zachodzące na siebie. Rozmiar XL.
- 1 x serweta wzmocniona na stół instrumentalny stanowiąca owinięcie zestawu o wymiarach 100 cm x 150 cm?

**Odpowiedź: Zamawiający oczekuje spełnienia wymagań treści SIWZ.**

Część 1, pozycja 8

Czy Zamawiający dopuści zestaw o następującym składzie i parametrach:

Serwety wykonane z hydrofobowej włókniny trójwarstwowej typu SMS o gramaturze 50 g/m<sup>2</sup>, w strefie krytycznej wyposażona we wzmocnienie wysokochłonne o gramaturze 80 g/m<sup>2</sup>, zintegrowane z organizatorami przewodów:

- 1 x serweta samoprzylepna o wymiarach 220cm x 320cm, z dwoma otworami o średnicy 10cm, zintegrowana z transparentną foliową wstawką po dwóch stronach serwety
  - 1 x serweta nieprzylepna o wymiarach 100cm x 150cm
  - 1 x taśma samoprzylepna o wymiarach 10 cm x 50 cm
  - 1 x fartuch chirurgiczny standard wykonany z wielowarstwowej włókniny hydrofobowej SSMMS o gramaturze 45 g/m<sup>2</sup>, wyposażony w system troków, kartonik do aseptycznej aplikacji, tylne części fartucha zachodzące na siebie. Rozmiar XL.
- 1 x serweta wzmocniona na stół instrumentalny stanowiąca owinięcie zestawu o wymiarach 100 cm x 150 cm?

**Odpowiedź: Zamawiający oczekuje spełnienia wymagań treści SIWZ.**

Część 2, pozycja 1

Czy Zamawiający dopuści folię o powierzchni klejącej 14x21cm pakowaną a'40szt z przeliczeniem zamawianej ilości?

**Odpowiedź: Zamawiający oczekuje spełnienia wymagań treści SIWZ.**

Część 2, pozycja 2

Czy Zamawiający dopuści folię o powierzchni klejącej 20x26cm pakowaną a'30szt z przeliczeniem zamawianej ilości?

**Odpowiedź: Tak, dopuszcza.**

Część 2, pozycja 3

Czy Zamawiający dopuści folię o powierzchni klejącej 30x36cm pakowaną a'20szt z przeliczeniem zamawianej ilości?

**Odpowiedź: Tak, dopuszcza.**

Część 2, pozycja 4

Czy Zamawiający dopuści folię o powierzchni klejącej 51x55cm pakowaną a'15szt z przeliczeniem zamawianej ilości?

**Odpowiedź: Zamawiający oczekuje spełnienia wymagań treści SIWZ.**

Część 2, pozycja 5

Czy Zamawiający dopuści folię o powierzchni klejącej 51x55cm pakowaną a'15szt z przeliczeniem zamawianej ilości?

**Odpowiedź: Zamawiający oczekuje spełnienia wymagań treści SIWZ.**

Część 2, pozycja 6

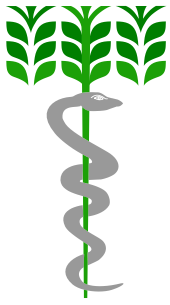

## MAZOWIECKI SZPITAL SPECJALISTYCZNY®

*im. dr. Józefa Psarskiego w Ostrołęce*

07-410 Ostrołęka, Al. Jana Pawła II 120A tel. (029) 765 21 22 fax (029) 760 45 69

NIP 758-20-10-430 REGON 000304616

[www.szpital.ostroleka.pl](http://www.szpital.ostroleka.pl) [szpitalo@szpital.ostroleka.pl](mailto:szpitalo@szpital.ostroleka.pl)



Czy Zamawiający dopuści folię w rozmiarze 60x52cm pakowaną a'10szt z przeliczeniem zamawianej ilości?

**Odpowiedź: Zamawiający oczekuje spełnienia wymagań treści SIWZ.**

Część 5, pozycja 1 – Czy Zamawiający dopuści zaoferowanie igły o długości 13mm?

**Odpowiedź: Tak, dopuszcza.**

Część 5, pozycja 2 – Czy Zamawiający dopuści zaoferowanie nici o długości 70cm?

**Odpowiedź: Tak, dopuszcza.**

Część 27, pozycja 2

Czy Zamawiający dopuści zestaw o następującym składzie i parametrach:

- 1 x serweta o wymiarach 190 cm x 230 cm zintegrowana z osłonami na kończy, z otworem brzuszny o średnicy 6 cm oraz kroczy 6 cm, zintegrowana z bez lateksową osłoną palca do badania per rectum, torebką do zbiórki płynów
- 4 x ręcznik chłonny o wymiarach 30 cm x 30 cm
- 1 x taśma samoprzylepna o wymiarach 10 cm x 50 cm
- 1 x serweta wzmocniona na stół instrumentalny stanowiąca owinięcie zestawu o wymiarach 150 cm x 190 cm?

**Odpowiedź: Tak, dopuszcza.**

Część 27, pozycja 3

Czy Zamawiający dopuści zestaw o następującym składzie i parametrach:

- 1 x serweta o wymiarach 180cm x 300cm z samoprzylepnym otworem prostokątnym o wymiarach 21.5cm x 24cm, zintegrowana z długim workiem do zbiórki płynów
- 1 x serweta wzmocniona na stół instrumentalny stanowiąca owinięcie zestawu o wymiarach 150 cm x 190 cm.

+ czerwona osłona na stolik Mayo 80x140cm pakowana osobno?

**Odpowiedź: Tak, dopuszcza.**

Część 27, pozycja 4

Czy Zamawiający dopuści serwetę w rozmiarze 75x90cm?

**Odpowiedź: Zamawiający oczekuje spełnienia wymagań treści SIWZ.**

Część 27, pozycja 5

Czy Zamawiający dopuści serwetę w rozmiarze 180x180cm?

**Odpowiedź: Zamawiający oczekuje spełnienia wymagań treści SIWZ.**

Część 27, pozycja 7

Czy Zamawiający dopuści zestaw o następującym składzie i parametrach:

- 1 x serweta o wymiarach 263cm x 406cm z otworem samouszczelniającym się o wymiarach 13cm x 14cm, zintegrowana z organizatorami przewodów w formie taśmy typu rzep oraz z torbą do przechwytywania płynów o wymiarach 80cm x 100cm z samouszczelniającym się otworem o wymiarach 6cm x 8cm
- 4 x ręcznik chłonny o wymiarach 30,5 cm x 34 cm
- 2 x taśma samoprzylepna o wymiarach 10 cm x 50 cm
- 1 x elastyczna osłona na kończy o wymiarach 22 cm x 75 cm
- 1 x wzmocniona osłona (serweta) na stolik Mayo o wymiarach 80 cm x 145 cm
- 1 x serweta wzmocniona na stół instrumentalny stanowiąca owinięcie zestawu o wymiarach 150 cm x 190 cm?

**Odpowiedź: Zamawiający oczekuje spełnienia wymagań treści SIWZ.**

Część 27, pozycja 8

Czy Zamawiający dopuści serwetę w rozmiarze 150x180cm?

**Odpowiedź: Tak, dopuszcza.**

Część 27, pozycja 9

Czy Zamawiający dopuści serwetę w rozmiarze 150x240cm lub 170x300cm

**Odpowiedź: Rozmiar 170 x 300 cm Zamawiający dopuszcza. Rozmiar 150 x 240 cm Zamawiający oczekuje spełnienia wymagań treści SIWZ.**





# MAZOWIECKI SZPITAL SPECJALISTYCZNY®

*im. dr. Józefa Psarskiego w Ostrołęce*

07-410 Ostrołęka, Al. Jana Pawła II 120A tel. (029) 765 21 22 fax (029) 760 45 69  
NIP 758-20-10-430 REGON 000304616  
[www.szpital.ostroleka.pl](http://www.szpital.ostroleka.pl) [szpitalo@szpital.ostroleka.pl](mailto:szpitalo@szpital.ostroleka.pl)

## Część 29

Czy Zamawiający dopuści jednorazowe, sterylne osłonki na adaptory uchwytów do lamp chirurgicznych umożliwiające wielokrotne dotknięcie i swobodne ustawianie lampy w trakcie zabiegu bez obawy o ryzyko utraty sterylności.

**Wysokość samego uchwytu: 8 cm**

**Wysokość całkowita: 8,5 cm**

**Średnica otworu: 3 cm**

**Średnica kołnierza: 13 cm**



**Odpowiedź: Zamawiający oczekuje spełnienia wymagań treści SIWZ.**

## Część 29

Czy Zamawiający dopuści poniższą jednorazową, sterylną osłonkę na adaptory uchwytów do lamp chirurgicznych z kołnierze ochronny, zapobiegający przypadkowemu dotknięciu części niesterylnych lampy, przy kołnierzu znajdują się specjalne wypustki, które zapobiegają zsuwaniu się osłonki z uchwytu, nie wymagają zastosowania adaptera.

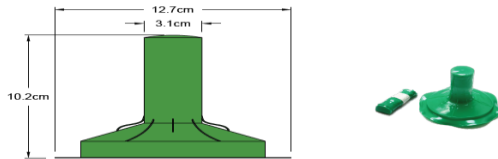

**Odpowiedź: Zamawiający oczekuje spełnienia wymagań treści SIWZ.**

## Wniosek X

1. Czy Zamawiający w **Części 7 poz. 1** dopuści możliwość zaoferowania drutu do wiązań o średnicy od 0,8 do 1,5mm x 5m.b?

**Odpowiedź: Zamawiający oczekuje spełnienia wymagań treści SIWZ.**

2. Czy Zamawiający w **Części 7 poz. 2** dopuści możliwość zaoferowania drutu Kirschnera gwintowanego w długości od 150, 210, 310mm?

**Odpowiedź: Zamawiający oczekuje spełnienia wymagań treści SIWZ.**

3. Czy Zamawiający w **Części 7 poz. 5** dopuści możliwość zaoferowania grotów Steinmanna o średnicy 4,0; 4,5; 5,0mm?

**Odpowiedź: Zamawiający oczekuje spełnienia wymagań treści SIWZ.**

4. Zawracamy się z prośbą o wydzielenie z **Części 7 poz. 6** w odrębny pakiet? Dopuszcza to do udziału w postępowaniu większą liczbę wykonawców oraz umożliwi Zamawiającemu uzyskanie konkurencyjnych ofert.

**Odpowiedź: Zamawiający oczekuje spełnienia wymagań treści SIWZ.**

## Wniosek XI

**Część 1, poz. 3 i 4:** Czy Zamawiający wyrazi zgodę na zaoferowanie zestawu nie zawierającego w składzie serwety dedykowanej na stolik Mayo?

**Odpowiedź: Zamawiający oczekuje spełnienia wymagań treści SIWZ.**

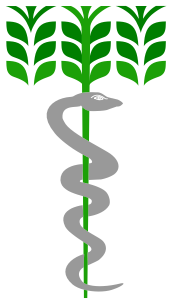

# MAZOWIECKI SZPITAL SPECJALISTYCZNY®

*im. dr. Józefa Psarskiego w Ostrołęce*

07-410 Ostrołęka, Al. Jana Pawła II 120A tel. (029) 765 21 22 fax (029) 760 45 69  
NIP 758-20-10-430 REGON 000304616  
[www.szpital.ostroleka.pl](http://www.szpital.ostroleka.pl) [szpitalo@szpital.ostroleka.pl](mailto:szpitalo@szpital.ostroleka.pl)



**Część 1, poz. 7:** Czy Zamawiający wyrazi zgodę na wyłączenie pozycji do osobnego pakietu co umożliwi większej ilości firm na złożenie ofert konkurencyjnych cenowo?

**Odpowiedź: Zamawiający oczekuje spełnienia wymagań treści SIWZ.**

**Część 1, poz. 8:** Czy Zamawiający wyrazi zgodę na wyłączenie pozycji do osobnego pakietu co umożliwi większej ilości firm na złożenie ofert konkurencyjnych cenowo?

**Odpowiedź: Zamawiający oczekuje spełnienia wymagań treści SIWZ.**

**Część 1, poz. 10:** Czy Zamawiający wyrazi zgodę na wyłączenie pozycji do osobnego pakietu co umożliwi większej ilości firm na złożenie ofert konkurencyjnych cenowo?

**Odpowiedź: Zamawiający oczekuje spełnienia wymagań treści SIWZ.**

**Część 1, poz. 11:** Czy Zamawiający wyrazi zgodę na wyłączenie pozycji do osobnego pakietu co umożliwi większej ilości firm na złożenie ofert konkurencyjnych cenowo?

**Odpowiedź: Zamawiający oczekuje spełnienia wymagań treści SIWZ.**

**Część 1, poz. 12:** Czy Zamawiający wyrazi zgodę na wyłączenie pozycji do osobnego pakietu co umożliwi większej ilości firm na złożenie ofert konkurencyjnych cenowo?

**Odpowiedź: Zamawiający oczekuje spełnienia wymagań treści SIWZ.**

**OPIS KRYTERIÓW OCENY OFERT:** Czy Zamawiający wyrazi zgodę na zmianę terminu płatności z 90 dnia na 60 dni? Zgodnie z ustawą z dnia 8 marca 2013 r. o terminach zapłaty w transakcjach handlowych (Dz.U. 2013 poz. 403) maksymalny termin płatności dla podmiotów publicznych będących podmiotami leczniczymi wynosi 60 dni.

**Odpowiedź: Odpowiedź: Zamawiający oczekuje spełnienia wymagań treści SIWZ.**

**§ 1 ust. 2:** Prosimy o odstąpienie konieczności każdorazowego potwierdzenia przyjęcia zapotrzebowania.

**Odpowiedź: Zamawiający oczekuje spełnienia wymagań treści SIWZ.**

**§ 5 ust. 1 pkt. 3):** Czy Zamawiający wyrazi zgodę na zastąpienie słowa „opóźnienia” słowem „zwłoki”?

**Odpowiedź: Zamawiający oczekuje spełnienia wymagań treści SIWZ.**

**§ 5 ust. 1 pkt. 3):** Czy Zamawiający wyrazi zgodę na zmniejszenie kary umownej do 0,1%?

**Odpowiedź: Zamawiający oczekuje spełnienia wymagań treści SIWZ.**

## Wniosek XII

### Pytania do pakietu nr. 3

#### Pytanie nr 1.

Czy Zamawiający wyrazi zgodę na wydzielenie z pakietu nr 3 pozycji nr 7 (Filtr hydrofobowy Z0556-N1 zabezpieczający przewód ssący-gazowy do pompy ssąco-płuczącej typ P102) do osobnego pakietu lub postępowania? Prośbę swą motywujemy faktem, iż wymienione filtry nie są już dostępne.

**Odpowiedź: Zamawiający oczekuje spełnienia wymagań treści SIWZ.**

#### Pytanie nr 2.

Czy Zamawiający wyrazi zgodę na wydzielenie z pakietu nr 3 pozycji nr 8 (Filtr zabezpieczający przewód gazowy insuflatora typu Pneumo-Sure High Flow F114 Z0536-01 firmy Stryker) do osobnego pakietu lub postępowania? Prośbę swą motywujemy faktem, iż wymienione filtry nie są już dostępne.

**Odpowiedź: Zamawiający oczekuje spełnienia wymagań treści SIWZ.**

## Wniosek XIII

### Część 6

Czy Zamawiający wyrazi zgodę na zaoferowanie jednorazowego sterylne narzędzia służącego do ewakuacji narządów usuwanych podczas operacji sposobem laparoskopowym. Narzędzie z nożycowym uchwytem z tubusem do trokara 12 mm z wysuwaną na pręcie torebką o pojemności 1500 ml. Torebka

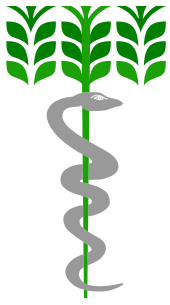

# MAZOWIECKI SZPITAL SPECJALISTYCZNY®

*im. dr. Józefa Psarskiego w Ostrołęce*

07-410 Ostrołęka, Al. Jana Pawła II 120A tel. (029) 765 21 22 fax (029) 760 45 69

NIP 758-20-10-430

REGON 000304616

[www.szpital.ostroleka.pl](http://www.szpital.ostroleka.pl)

[szpitalo@szpital.ostroleka.pl](mailto:szpitalo@szpital.ostroleka.pl)



mocowana na samorozprężającym się metalowym kołnierzu połączonym z uchwytem, całość umożliwia sprawne i bezpieczne włożenie narzędu do torebki. Torebka zamykana nicią wyprowadzoną na nożycowy uchwyt?

**Odpowiedź: Zamawiający oczekuje spełnienia wymagań treści SIWZ.**

## **Wniosek XIV**

### Pytanie 1.

#### Dotyczy Pakietu Nr 16 Pozycji Nr 1

Czy Zamawiający wymaga jednorazowych systemów taśmy do korekcji wysiłkowego nietrzymania moczu ?

Niewątpliwe zalety prowadnic jednorazowych, takie jak: bezpieczeństwo, zmniejszenie czasu przygotowania narzędzi do zabiegu, możliwość wykonywania kilku zabiegów jeden po drugim bez przerw między pacjentami, uniknięcie kosztu sterylizacji oraz czasu i pracy poświęconego na ten proces, brak możliwości zużycia narzędzia (np. stępienia igły) i tym samym zachowanie najwyższej jakości podczas każdego zabiegu, Zamawiający wymaga systemu z prowadnicami jednorazowymi?

**Odpowiedź: Zamawiający oczekuje spełnienia wymagań treści SIWZ.**

### Pytanie 2.

#### Dotyczy Pakietu Nr 16 Pozycji Nr 1

Czy zamawiający dopuści jednorazowe systemy taśmy do korekcji wysiłkowego nietrzymania moczu, wiodącego producenta na rynku – renomowanej firmy Boston Scientific o poniższych parametrach:

- Taśma wykonana w 100% z polipropylenu
- O porowatości 1180 – 1200  $\mu\text{m}$
- Grubość taśmy 0,6 – 0,66 mm
- brzegi taśmy w części podcewkowej wygładzone, mające na celu potencjalną redukcję podrażnień przedniej ściany cewki oraz zmniejszenie ryzyka deformacji siatki i utrzymanie jej integralności podczas naprężania; w pozostałej części taśmy brzegi niezgrzewane dla lepszego zakotwiczenia w tkance
- wypustka środkująca identyfikująca środek taśmy oraz pomagająca w prawidłowym naprężeniu taśmy
- system aplikacji w postaci igły o średnicy maks. 2,7 mm, z ergonomiczną rękojęcią i ruchomym elementem wypychającym ułatwiającym implantację taśmy
- taśma przeznaczona do leczenia nietrzymania moczu u kobiet metodą TVT inside-outside

**Odpowiedź: Zamawiający oczekuje spełnienia wymagań treści SIWZ.**

### Pytanie 3.

#### Dotyczy Pakietu 16 Pozycji Nr 2

Czy Zamawiający dopuści jednorazowe systemy taśmy do korekcji wysiłkowego nietrzymania moczu, wiodącego producenta na rynku - renomowanej firmy Boston Scientific, o poniższych parametrach:

- taśma 100% polipropylenowa, monofilamentowa,
- o porowatości 1182  $\mu\text{m}$  oraz szerokości 1,1 cm,
- grubość taśmy 0,66 mm,
- brzegi taśmy w części podcewkowej wygładzone – zgrzewane na gorąco na odcinku 4cm, mające na celu potencjalną redukcję podrażnień przedniej ściany cewki oraz zmniejszenie ryzyka deformacji siatki i utrzymanie jej integralności podczas naprężania; w pozostałej części taśmy brzegi niezgrzewane dla lepszego zakotwiczenia w tkance,
- wypustka środkująca identyfikująca środek taśmy oraz pomagająca w prawidłowym naprężeniu taśmy,
- plastikowe osłonki na ramionach taśmy zapewniające bezproblemowe przeprowadzenie taśmy przez struktury anatomiczne,
- taśma dostarczana wraz z dwiema jednorazowymi prowadnicami halo lub zakrzywionymi (do wyboru przez Zamawiającego),
- taśma przeznaczona do leczenia nietrzymania moczu u kobiet metodą TOT outside-inside.

**Odpowiedź: Zamawiający oczekuje spełnienia wymagań treści SIWZ.**

### Pytanie 4.

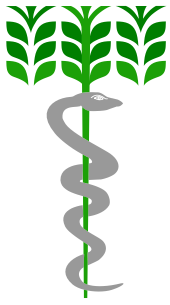

# MAZOWIECKI SZPITAL SPECJALISTYCZNY®

*im. dr. Józefa Psarskiego w Ostrołęce*

07-410 Ostrołęka, Al. Jana Pawła II 120A tel. (029) 765 21 22 fax (029) 760 45 69  
NIP 758-20-10-430 REGON 000304616  
[www.szpital.ostroleka.pl](http://www.szpital.ostroleka.pl) [szpitalo@szpital.ostroleka.pl](mailto:szpitalo@szpital.ostroleka.pl)



## Dotyczy Pakietu Nr 25

Czy Zamawiający dopuści czteroprzewodowe koszyki nitinolowe do ekstrakcji kamieni z dróg moczowych, wiodącego producenta na rynku – renomowanej firmy Boston Scientific, z mechanizmem otwierającym w postaci suwaka pod kciuk, dostępne w rozmiarach 1,9 Fr., 2,4 Fr lub 3,0 Fr. do wyboru przez Zamawiającego w celu złożenia oferty konkurencyjnej cenowo oraz jakościowo? Pozostałe parametry zgodnie z SIWZ.

**Odpowiedź: Tak, dopuszcza.**

## Wniosek XV

### **PRZEDMIOT ZAMÓWIENIA:**

#### **Część 1:**

Poz. nr 7 – czy Zamawiający dopuści możliwość zaferowania zestawu do angiografii, czterootworowego z kompletem serwet, jałowego, zapakowanego sterylnie, składającego się z:

- 1 serwety angiograficznej polipropylenowo-polietylenowej z padem chłonnym i czterema otworami typu radial/brachial (rad. 12x7, fem. o średn. 8cm), folia na pulpit obustronnie – rozmiar serwety 240cm x 340cm, okolica otworów zabezpieczona dodatkową wiskozową warstwą chłonną o wymiarach ok. 110cm x 150cm, gramatura serwety min 54 g/m<sup>2</sup>,
- 1 serwety na stół narzędziowy wzmocnionej w rozmiarze 140cm x 190cm,
- 2 ręczników celulozowych 30 x 33cm,
- 1 przezroczystej osłony na sprzęt medyczny o średnicy 89cm

**oraz dodatkowo, oddzielnie pakowanej** serwety do obłożenia stolika Mayo, jałowej, składanej teleskopowo, wzmocnionej, o wymiarze 145cm x 80cm?

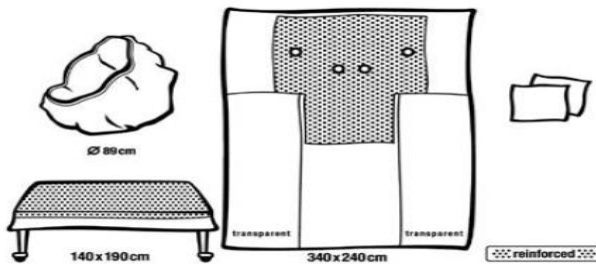

**Odpowiedź: Tak, dopuszcza.**

Poz. nr 8 – czy Zamawiający dopuści możliwość zaferowania zestawu do angiografii, dwuotworowego z kompletem serwet, jałowego, zapakowanego sterylnie, składającego się z:

- 1 serwety angiograficznej polipropylenowo-polietylenowej z dwoma otworami o średnicy ok 8cm i z padem chłonnym), folia na pulpit obustronnie – rozmiar serwety 220cm x 340cm, okolica otworów zabezpieczona dodatkową wiskozową warstwą chłonną o wymiarach ok. 90cm x 175cm, gramatura serwety min 54 g/m<sup>2</sup>,
- 1 serwety na stół narzędziowy wzmocnionej w rozmiarze 140cm x 190cm,
- 2 ręczników celulozowych 30 x 33cm,
- 1 przezroczystej osłony na sprzęt medyczny o średnicy 89cm

**oraz dodatkowo, oddzielnie pakowanej** serwety do obłożenia stolika Mayo, jałowej, składanej teleskopowo, wzmocnionej, o wymiarze 145cm x 80cm?

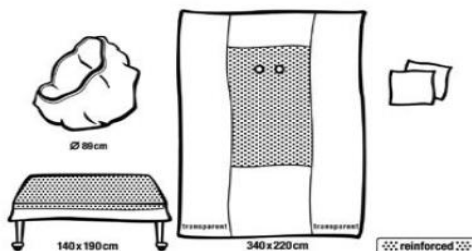



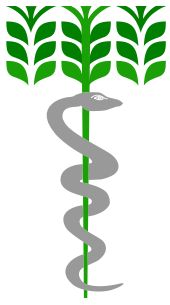

# MAZOWIECKI SZPITAL SPECJALISTYCZNY®

im. dr. Józefa Psarskiego w Ostrołęce

07-410 Ostrołęka, Al. Jana Pawła II 120A

tel. (029) 765 21 22 fax (029) 760 45 69

NIP 758-20-10-430

REGON 000304616

[www.szpital.ostroleka.pl](http://www.szpital.ostroleka.pl)

[szpitalo@szpital.ostroleka.pl](mailto:szpitalo@szpital.ostroleka.pl)



CERTYFIKAT 2017/18

**Odpowiedź: Tak, dopuszcza.**

## Cześć nr 27:

Poz. nr 2 – czy Zamawiający dopuści możliwość zaferowania następującego zestawu do operacji urologicznych:

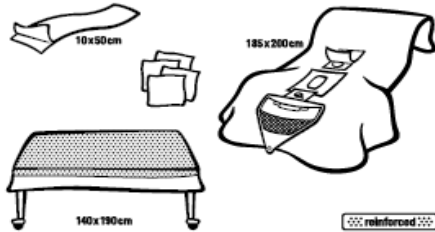

### Zestaw do operacji urologicznych I

#### Skład zestawu:

1 serweta na stół narzędziowy wzmocniona	140 x 190
1 serweta urologiczna z torbą na płyny (z sitem) 185 x 200 cm, okno suprapubic (7 x 10 cm) i na kroczce (7 cm). Wbudowana osłona na palec bezłateksowa do badania per rectum	185 x 200
1 taśma samoprzylepna	10 x 50
4 ręczniki celulozowe	30 x 33

**Odpowiedź: Tak, dopuszcza.**

Poz. nr 3 – czy Zamawiający dopuści możliwość zaferowania następującego zestawu :

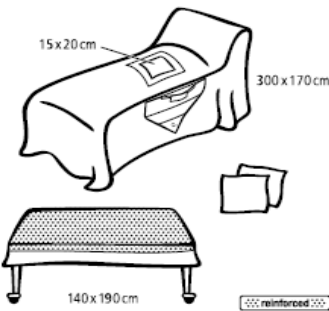

### Zestaw do nefroskopii

#### Skład zestawu:

1 serweta na stół narzędziowy wzmocniona	140 x 190
1 samoprzylepna serweta do nefroskopii z workiem na płyny z sitem i zaworem	170 x 300
2 ręczniki celulozowe	30 x 33

**oraz dodatkowo, oddzielnie pakowanej** serwety do obłożenia stolika Mayo, jałowej, składanej teleskopowo, wzmocnionej, o wymiarze 145cm x 80cm, w kolorze zielonym?

**Odpowiedź: Tak, dopuszcza.**

Poz. nr 4 – czy Zamawiający dopuści możliwość zaferowania jałowych, jednorazowych serwet samoprzylepnych w rozmiarze 90cm x 75cm lub 75cm x 75cm posiadających taśmę lepną na całej długości jednego boku (w przypadku większej serwety – dłuższego)?

**Odpowiedź: Tak, dopuszcza.**

Poz. nr 5 – czy Zamawiający dopuści możliwość zaferowania jałowej, jednorazowej serwety w rozmiarze 150cm x 175cm, posiadającej przylepiec o długości 90cm umiejscowiony na dłuższym boku (na jego środku)?

**Odpowiedź: Dopuszcza.**

Poz. nr 6 – czy zamawiający dopuści możliwość zaferowania następującego zestawu do laparoskopii (serweta na stół Mayo w kolorze zielonym):

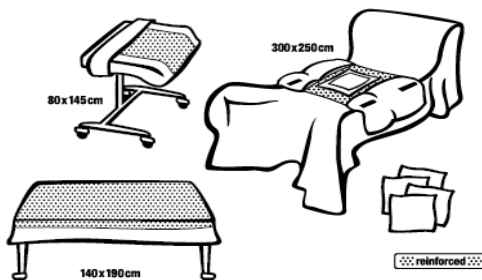

### Zestaw do laparoskopii II wzmocniony

#### Skład zestawu:

1 serweta na stół narzędziowy wzmocniona	140 x 190
1 serweta na stół Mayo wzmocniona	80 x 145
1 serweta do zabiegów laparoskopii z padem chłonnym (okno 28 x 32 cm) i torbami na narzędzia chirurgiczne	300 x 250
4 ręczniki celulozowe	30 x 33

**Odpowiedź: Tak, dopuszcza.**



# MAZOWIECKI SZPITAL SPECJALISTYCZNY®

im. dr. Józefa Psarskiego w Ostrołęce

07-410 Ostrołęka, Al. Jana Pawła II 120A

tel. (029) 765 21 22 fax (029) 760 45 69

NIP 758-20-10-430

REGON 000304616

[www.szpital.ostroleka.pl](http://www.szpital.ostroleka.pl)

[szpitalo@szpital.ostroleka.pl](mailto:szpitalo@szpital.ostroleka.pl)

Poz. nr 7 – czy Zamawiający dopuści możliwość zaoferowania następującego zestawu do artroskopii barku:

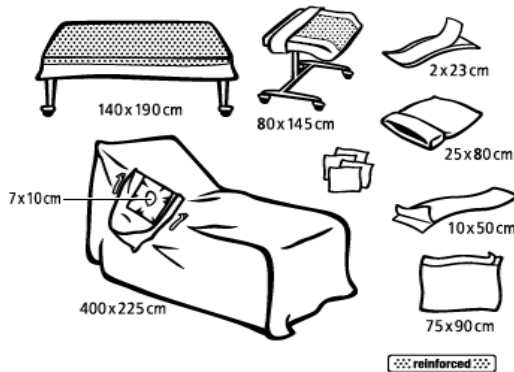

## Zestaw do artroskopii barku

### Skład zestawu:

1 serweta na stolik narzędziowy wzmocniona	140 x 190
1 serweta na stolik Mayo wzmocniona	80 x 145
1 serweta do artroskopii stawu barkowego z workiem na płyny (otwór 7 x 10 cm)	225 x 400
1 samoprzylepna serweta operacyjna	75 x 90
1 osłona na kończyne	25 x 80
1 taśma samoprzylepna	10 x 50
1 uchwyt Velcro	2 x 23
4 ręczniki celulozowe	30 x 33

**Odpowiedź: Zamawiający oczekuje spełnienia wymagań treści SIWZ.**

Poz. nr 9 – czy Zamawiający dopuści możliwość zaoferowania sterylnej, samoprzylepnej serwety chirurgicznej w rozmiarze 170cm x 300cm?

**Odpowiedź: Tak, dopuszcza.**

### **WZÓR/PROJEKT UMOWY:**

1. Wnosimy o wprowadzenie do umowy nowego paragrafu regulującego skutki wystąpienia siły wyższej mającej wpływ na realizację obowiązków wynikających z łączącej strony umowy. Proponowane brzmienie:

#### **Siła Wyższa**

1. Strony umowy zgodnie z postanawiają, że nie są odpowiedzialne za skutki wynikające z działania siły wyższej, w szczególności pożaru, powodzi, ataku terrorystycznego, klęsk żywiołowych, zagrożeń epidemiologicznych, a także innych zdarzeń, na które strony nie mają żadnego wpływu i których nie mogły uniknąć bądź przewidzieć w chwili podpisania umowy (siła wyższa).

**Odpowiedź: Zamawiający oczekuje spełnienia wymagań treści SIWZ.**

2. Strona umowy, u której wyniknęły utrudnienia w wykonaniu umowy wskutek działania siły wyższej, jest obowiązana do bezzwłocznego poinformowania drugiej strony o wystąpieniu i ustaniu działania siły wyższej. Zawiadomienie to określa rodzaj zdarzenia, jego skutki na wypełnianie zobowiązań wynikających z Umowy, zakres asortymentu, którego dotyczy, i środki przedsięwzięte, aby te konsekwencje złagodzić.

**Odpowiedź: Zamawiający oczekuje spełnienia wymagań treści SIWZ.**

3. Strona, która dokonała zawiadomienia o zaistnieniu działania siły wyższej, jest zobowiązana do kontynuowania wykonywania swoich zobowiązań wynikających z Umowy, w takim zakresie, w jakim jest to możliwe, jak również jest zobowiązana do podjęcia wszelkich działań zmierzających do wykonania przedmiotu umowy, a których nie wstrzymuje działanie siły wyższej.

**Odpowiedź: Zamawiający oczekuje spełnienia wymagań treści SIWZ.**

4. Obowiązki, których Strona nie jest w stanie wykonać na skutek działania siły wyższej, na czas działania siły wyższej ulegają zawieszeniu, tzn. w czasie działania siły wyższej ww. obowiązki nie są wykonywane, a terminy ich wykonania ulegają przedłużeniu o okres działania siły wyższej. W czasie istnienia utrudnień w wykonaniu umowy na skutek działania siły wyższej w szczególności nie nalicza się przewidzianych kar umownych ani nie obciąża się drugiej strony umowy kosztami zakupów interwencyjnych.

**Odpowiedź: Zamawiający oczekuje spełnienia wymagań treści SIWZ.**

5. W przypadku, gdy utrudnienia w wykonaniu umowy na skutek działania siły wyższej utrzymują się dłużej niż trzy miesiące od czasu stwierdzenia wystąpienia siły wyższej, każda ze stron



# MAZOWIECKI SZPITAL SPECJALISTYCZNY®

im. dr. Józefa Psarskiego w Ostrołęce

07-410 Ostrołęka, Al. Jana Pawła II 120A tel. (029) 765 21 22 fax (029) 760 45 69

NIP 758-20-10-430 REGON 000304616

[www.szpital.ostroleka.pl](http://www.szpital.ostroleka.pl)

[szpitalo@szpital.ostroleka.pl](mailto:szpitalo@szpital.ostroleka.pl)



CERTYFIKAT 2017/18



może rozwiązać umowę ze skutkiem natychmastowym w części objętej działaniem siły wyższej. Rozwiązanie umowy ze skutkiem natychmastowym następuje w formie pisemnej pod rygorem nieważności.

Wprowadzenie powyższej regulacji pozwoli na jednoznaczne określenie obowiązków stron w przypadku wystąpienia siły wyższej. Wskazać bowiem należy, iż siła wyższa traktowana jest jako jedna z przesłanek wyłączających odpowiedzialność na zasadzie ryzyka, a więc również umożliwiających wykonawcy uwolnienie się od ponoszenia odpowiedzialności za niewykonanie lub niewłaściwe wykonanie tej umowy, w tym za uchybienia terminowi wykonania zakontraktowanych prac czy dostaw. Jednakże w celu zapewnienia ochrony interesów obu stron umowy w przypadku wystąpienia siły wyższej wprowadzenie powyższych zapisów pozwoli na podjęcie działań mających na celu ograniczenie negatywnych skutków wynikających z tego stanu.

**Odpowiedź: Zamawiający oczekuje spełnienia wymagań treści SIWZ.**

2. W sytuacji braku zgody na wprowadzenie do projektu umowy postanowień w zakresie działania siły wyższej, o których mowa w pkt 1 niniejszego wniosku, wnosimy o wyrażenie zgody bądź dopuszczenie takiej możliwości przez Zamawiającego na jednoczesne zawarcie w momencie podpisania umowy o udzielenie zamówienia publicznego aneksu modyfikującego postanowienia umowy w zakresie terminów dostaw tzw. asortymentu krytycznego obejmującego środki ochrony indywidualnej w powszechnym rozumieniu tego słowa służące do walki z pandemią wirusa COVID – 19 zgodnie z dostępnością towarów, wyłączającego odpowiedzialność Wykonawcy za opóźnienia w dostawie ww. towaru (tj. w zakresie przewidzianych kar umownych oraz pokrywania ewentualnych kosztów zakupów interwencyjnych) oraz wprowadzającego ewentualną możliwość modyfikacji ceny ww. produktów i w razie nieosiągnięcia porozumienia w zakresie ceny – wprowadzającego możliwość rozwiązania umowy z zachowaniem miesięcznego okresu wypowiedzenia. Z uwagi na trudną oraz dynamicznie zmieniającą sytuację na rynku wyrobów medycznych w zw. z pandemią wirusa COVID – 19 Wykonawca nie jest w stanie ocenić na etapie składania oferty i zawierania umowy, czy w zw. z ww. okolicznościami będzie w stanie w sposób pełny i terminowy realizować umowę o zamówienie publiczne przez cały okres jej obowiązywania. Sytuacja na rynku wyrobów medycznych jest tak dynamiczna, że informacje od producentów oraz dostawców o dostępności produktów stanowiących środki ochrony indywidualnej w powszechnym rozumieniu tego słowa służące do walki z pandemią wirusa COVID – 19 zmieniają się niekiedy z dnia na dzień. Jest to związane z drastycznym wzrostem zapotrzebowania na te produkty, ograniczeniami produkcyjnymi, niedostępnością surowców, z których są produkowane środki ochrony indywidualne oraz nagłymi decyzjami politycznymi władz państw na całym świecie przez które przebiegają sieci dystrybucyjne (np. konfiskata kontenerów z produktami stanowiącymi środki ochrony indywidualnej).

W zakresie dopuszczalności zmiany treści umowy o udzielenie zamówienia publicznego już na etapie podpisania umowy w zw. z pandemią COVID – 19 wypowiedział się Urząd Zamówień Publicznych: *„Celem wszczęcia postępowania o udzielenie zamówienia publicznego jest realizacja potrzeb instytucji zamawiającej poprzez nabycie przez zamawiającego określonego rodzaju niezbędnych dla jego funkcjonowania lub realizacji określonych zadań - dostaw, usług lub robót budowlanych. Niewątpliwie zaistnienie okoliczności, o których mowa w art. 46 ust. 5 ustawy Pzp niweczy ten cel. Z tego też względu niezmiernie istotne jest podejmowanie przez strony przyszłej umowy o zamówienie publiczne działań, które pozwoliłyby na uniknięcie negatywnych skutków dla postępowania, w postaci nie zawarcia umowy o zamówienie publiczne. W tym kontekście należy wskazać, że w przypadku, gdy obie strony, tj. zamawiający i wykonawca są zainteresowane zawarciem umowy, ale z uwagi na zmienioną sytuację, nie mogą jej zawrzeć na warunkach wskazanych w ofercie, wówczas zasadnym wydaje się rozważenie przez strony możliwości zmiany projektu umowy, o ile spełnione będą przesłanki do zmiany umowy w trybie art. 144 ust. 1 ustawy Pzp, która zostałaby zawarta w wyniku tego postępowania. Działanie takie pozwolić może na dostosowanie warunków realizacji kontraktu do zmienionych nadzwyczajnymi zdarzeniami okoliczności. Należy przy tym wskazać, że w ocenie Urzędu Zamówień Publicznych, dyspozycja art. 144 ust. 1 ustawy Pzp może znaleźć zastosowanie do zmiany umowy o zamówienie publiczne zarówno w przypadku, gdy zdarzenie określone jako przesłanka zmiany umowy, zaistniało przed zawarciem umowy, jak i po dacie jej zawarcia. O dopuszczalności zmiany umowy w sprawie zamówienia publicznego przed jej zawarciem wypowiedział się Sąd Okręgowy w Nowym Sączu w wyroku z dnia 2 czerwca 2005 r. (sygn. III Ca 262/05), w którym wskazano, że nie ma przeszkód, aby przepis art. 144 ust. 1 Pzp zastosować odpowiednio po wyborze oferty, a przed podpisaniem umowy. Skoro ustawodawca dopuszcza - w określonych sytuacjach - dokonywanie zmian postanowień umowy już zawartej, to tym bardziej możliwe są zmiany w przyszłej umowie. W konsekwencji, jeżeli zarówno Zamawiający, jak i wykonawca wyrażają wolę zawarcia umowy na zmienionych warunkach,*



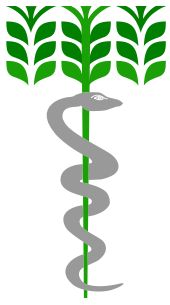

# MAZOWIECKI SZPITAL SPECJALISTYCZNY®

im. dr. Józefa Psarskiego w Ostrołęce

07-410 Ostrołęka, Al. Jana Pawła II 120A tel. (029) 765 21 22 fax (029) 760 45 69  
NIP 758-20-10-430 REGON 000304616  
[www.szpital.ostroleka.pl](http://www.szpital.ostroleka.pl) [szpitalo@szpital.ostroleka.pl](mailto:szpitalo@szpital.ostroleka.pl)



**a zmiana taka pozostaje w zgodzie z dyspozycją art. 144 ust. 1 ustawy Pzp, to może ona zostać wprowadzona i uwzględniona jeszcze przed zawarciem umowy.** Takie działanie pozwoli na realizację zamówienia, tj. zaspokojenie potrzeb zakupowych zamawiającego, a jednocześnie na uniknięcie negatywnych konsekwencji dla wykonawcy (tj. utraty wadium), który nie jest w stanie zrealizować zamówienia publicznego na warunkach wskazanych w swojej ofercie, z uwagi na wystąpienie nieprzewidywalnych okoliczności" (opinia jest dostępna na stronie internetowej UZP pod adresem: <https://www.uzp.gov.pl/strona-glowna/slider-aktualnosci/przeslanki-zatrzymania-wadium-w-kontekscie-okolicznosci-wywolanych-panujaca-epidemia-covid-19/interpretacja-i-stosowanie-przeslanki-zatrzymania-wadium,-o-ktorych-mowa-w-art.-46-ust.-5-ustawy-pzp-w-kontekscie-okolicznosci-wywolanych-panujaca-epidemia-covid-19>).

Stanowisko wyrażone w piśmie Prezesa UZP znajduje swoje potwierdzenie w treści przepisu art. 15r ust. 4 i 4a ustawy o szczególnych rozwiązaniach związanych z zapobieganiem, przeciwdziałaniem i zwalczaniem COVID-19, innych chorób zakaźnych oraz wywołanych nimi sytuacji kryzysowych. Na podstawie art. 15r ust. 4a ww. ustawy w przypadku stwierdzenia, że okoliczności związane z wystąpieniem pandemii wirusa COVID-19 mogą wpłynąć na należyte wykonanie umowy, Zamawiający, w uzgodnieniu z Wykonawcą, może dokonać zmiany umowy zgodnie z zasadami określonymi w ust. 4. Do dnia 24.06.2020 r. ustawodawca nie przewidywał obligatoryjnej zmiany umowy. Przepis art. 15r ust. 4 u-COVID-19 w pierwotnym brzmieniu dotyczył możliwości zmiany umowy w sprawie zamówienia. Jednakże regulacja ta, w ocenie ustawodawcy była niewystarczająca. Jak wynika z uzasadnienia rządowego projektu ustawy o dopłatach do oprocentowania kredytów bankowych udzielanych na zapewnienie płynności finansowej przedsiębiorcom dotkniętym skutkami COVID-19 oraz o zmianie niektórych innych ustaw, IX kadencja, druk sejm. 382, s. 60-61: W projektowanych przepisach proponuje się odejście od fakultatywności dokonywania zmiany umowy na rzecz jej obligatoryjności, w sytuacji gdy Zamawiający stwierdzi, że okoliczności związane z epidemią COVID-19 wskazane przez Wykonawcę mają wpływ na należyte wykonanie umowy. Postulowana zmiana ma na celu stworzenie gwarancji, w szczególności dla wykonawców, że postanowienia umów o udzielenie zamówień publicznych będą uwzględniały zmianę warunków społeczno-gospodarczych wywołaną epidemią COVID-19, która wpływa negatywnie na możliwość wykonania obowiązków umownych. W uzasadnieniu projektu ustawy o zmianie ustawy o COVID-19 wskazano, że: „Propozycje zawarte w projekcie wpisują się zatem, co do zasady, we wspomniane regulacje z zakresu zamówień publicznych, uwzględniają one jednak specyfikę sytuacji społeczno-gospodarczej wywołanej COVID-19, w tym przede wszystkim konieczność podjęcia szybkich i efektywnych działań”. Dlatego ustawą z dnia 19.06.2020 r. o dopłatach do oprocentowania kredytów bankowych udzielanych przedsiębiorcom dotkniętym skutkami COVID-19 oraz o uproszczonym postępowaniu o zatwierdzenie układu w związku z wystąpieniem COVID-19 zmieniono art. 15r ust. 4 u-COVID-19 wprowadzając obowiązek zmiany umowy

**Odpowiedź: Zamawiający oczekuje spełnienia wymagań treści SIWZ.**

Zgodnie z nowym brzmieniem regulacji: Zamawiający, po stwierdzeniu, że okoliczności związane z wystąpieniem COVID-19:

- 1) wpływają na należyte wykonanie umowy w sprawie zamówienia, w uzgodnieniu z wykonawcą dokonuje zmiany umowy, o której mowa w art. 144 ust. 1 pkt 3 p.z.p. (art. 15r ust. 4 u-COVID-19);

**Odpowiedź: Zamawiający oczekuje spełnienia wymagań treści SIWZ.**

2) mogą wpłynąć na należyte wykonanie umowy w sprawie zamówienia, zamawiający, w uzgodnieniu z wykonawcą, może dokonać zmiany umowy (art. 15r ust. 4a u-COVID-19)".

**Odpowiedź: Zamawiający oczekuje spełnienia wymagań treści SIWZ.**

## Wniosek XVI

### Część 8

Czy Zamawiający dopuści syntetyczny substytut kostny składający się z 100%  $\beta$ -TCP - fosforan trójwapniowy, stanowiący rusztowanie dla przerostu kostnego i ulegający stopniowej całkowitej resorpcji w czasie 1 do 6 miesięcy, 100% biokompatybilny, osteokondukcyjny, porowatość granulatu 90%, w postaci granulek śr. 3-4mm, 15g?

**Odpowiedź: Zamawiający oczekuje spełnienia wymagań treści SIWZ.**

## Wniosek XVII

Część 2 poz. 2

Czy Zamawiający dopuści folię o rozmiarze całkowitym 38cmx25cm, część przylepna 28cmx25cm?

**Odpowiedź: Zamawiający oczekuje spełnienia wymagań treści SIWZ.**



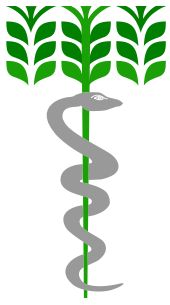

## MAZOWIECKI SZPITAL SPECJALISTYCZNY®

*im. dr. Józefa Psarskiego w Ostrołęce*

07-410 Ostrołęka, Al. Jana Pawła II 120A tel. (029) 765 21 22 fax (029) 760 45 69

NIP 758-20-10-430

REGON 000304616

[www.szpital.ostroleka.pl](http://www.szpital.ostroleka.pl)

[szpitalo@szpital.ostroleka.pl](mailto:szpitalo@szpital.ostroleka.pl)

Część 2 poz. 3

Czy Zamawiający dopuści folię o rozmiarze całkowitym 60cmx35cm, część przylepna 35cmx35cm?

**Odpowiedź: Zamawiający oczekuje spełnienia wymagań treści SIWZ.**

Część 2 poz. 6

Czy Zamawiający dopuści folię o rozmiarze całkowitym 66cmx45cm, część przylepna 56cmx45cm w opakowaniach a` 10 sztuk z jednoczesnym przeliczeniem zamawianej ilości?

**Odpowiedź: Zamawiający oczekuje spełnienia wymagań treści SIWZ.**

### Wniosek XVIII

1. W związku z zakończeniem produkcji, zwracamy się do Zamawiającego z prośbą o wyłączenie z pakietu 4 poz. nr 6 w celu umożliwienia złożenia oferty. W przypadku wyrażenia zgody prosimy o naniesienie zmian w formularzu asortymentowo-cenowym.

**Odpowiedź: Zamawiający oczekuje spełnienia wymagań treści SIWZ.**

2. Zwracamy się do Zamawiającego z prośbą o dopuszczenie w pakiecie 4 w poz. 3 staplerów okrężnych o śr. części pracującej 25mm, 28mm, 31mm, 33mm.

**Odpowiedź: Zamawiający oczekuje spełnienia wymagań treści SIWZ.**

3. Jednym z kryteriów oceny ofert jest termin płatności stanowiący 40% wagi oceny ofert. Zgodnie z SIWZ Zamawiający dopuszcza zaoferowanie 90 dniowego terminu płatności, który został określony jako najlepiej punktowana możliwość, którą oferenci mogą zaoferować w swoich ofertach. Wskazany 90 dniowy termin płatności pozostaje w sprzeczności z ustawą o przeciwdziałaniu nadmiernym opóźnieniom w transakcjach handlowych z 2013 roku zgodnie z Art. 8 pkt. 2 który mówi iż w przypadku podmiotów leczniczych termin płatności nie może być dłuży niż 60 dni. Wobec powyższego uprzejmie prosimy o dokonanie modyfikacji zapisów kryteriów uwzględnionych w SIWZ, aby były zgodne z obowiązującym stanem prawnym.

**Odpowiedź: Zamawiający oczekuje spełnienia wymagań treści SIWZ.**

**Pozostała treść SIWZ pozostaje bez zmian.**

