

**DOM – PRACOWNIA AUTORSKA ARCHITEKTURY**

arch. Lucjan Chojnowski

07-409 Ostrołęka ul. Skrzetuskiego 34

tel. 603 050 597, e-mail: [arch.lucjan.chojnowski@gmail.com](mailto:arch.lucjan.chojnowski@gmail.com)

EGZEMPLARZ NR

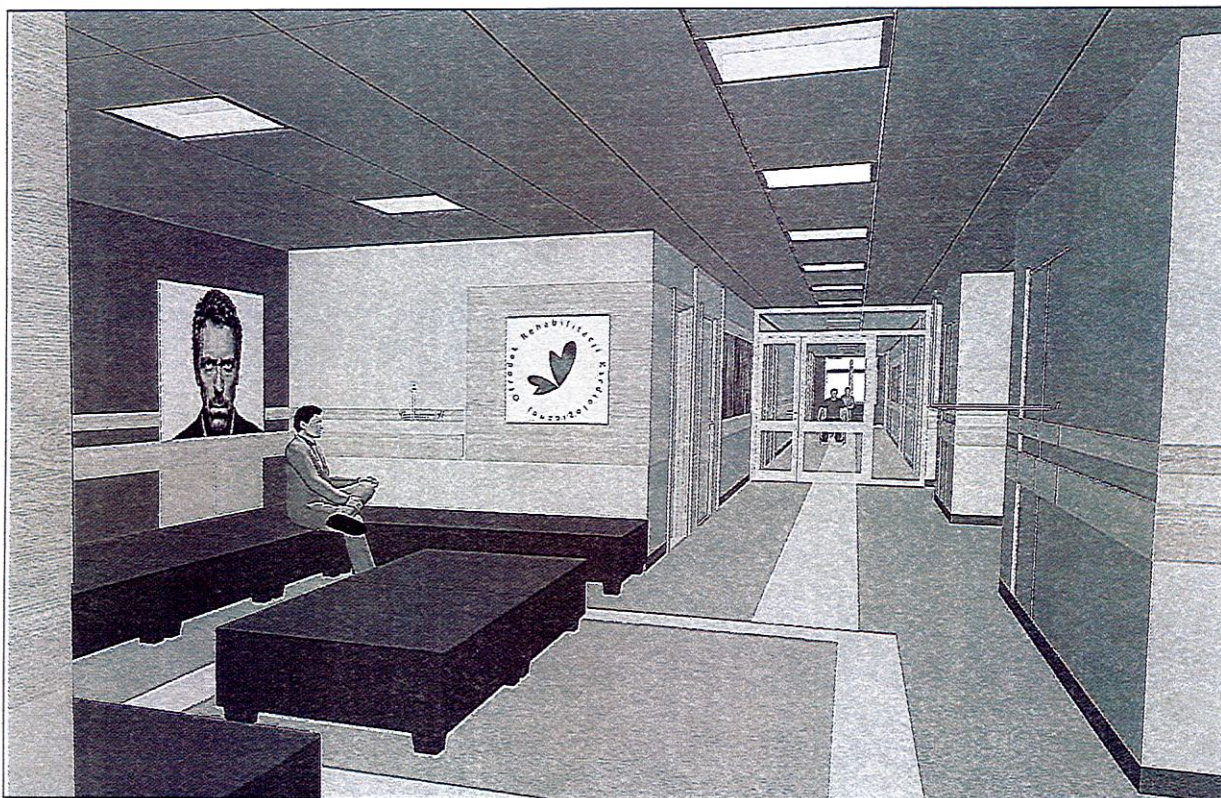

TEMAT PROJEKTU

**PROJEKT ARANŻACJI WNĘTRZ I UMEBLOWANIA  
W ODDZIALE REHABILITACJI KARDIOLOGICZNEJ  
W MAZOWIECKIM SZPITALU SPECJALISTYCZNYM.**



INWESTOR	MAZOWIECKI SZPITAL SPECJALISTYCZNY im. dr Józefa Psarskiego, Al. Jana Pawła II 120A	
LOKALIZACJA	Al. Jana Pawła II 120A, 07-410 OSTROŁĘKA	
JEDN. EW. 146101_1 Ostrołęka	OBREB EWIDENCYJNY 0005	NR EWIDENCYJNY DZIAŁKI 50730/21
ZESPÓŁ PROJEKTOWY	AUTOR OPRACOWANIA	PODPIS
BRANŻA ARCHITEKTONICZNO- BUDOWLANA	Projektant: mgr inż. arch. Lucjan Chojnowski	Uprawnienia 68/93/Os w specjalności architektonicznej;

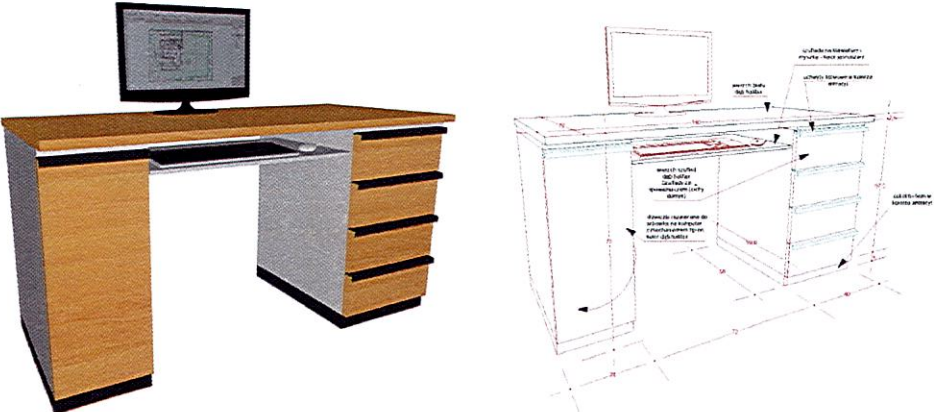

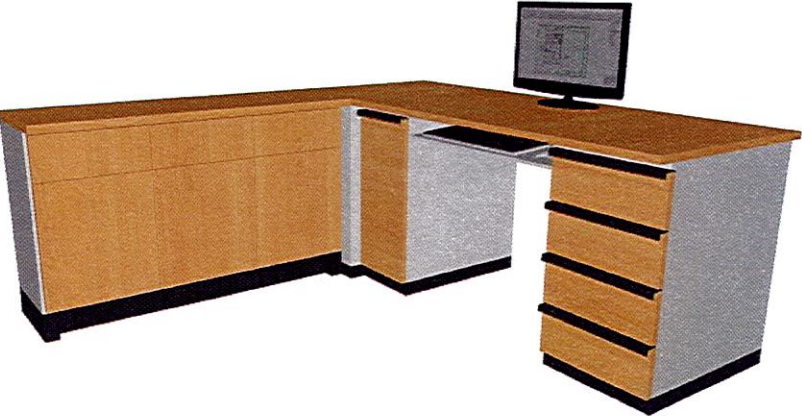
ZESTAWIENIE WYPOSAŻENIA	NR POMIESZCZENIA - ILOŚĆ
<p>1. Biurka komputerowe 140x70, otwór na kable w blacie, ścianki boczne SZAFKI NA komputer krótkie – 10 cm od ściany</p> 	<p>B129-1                      B137-1                      B141-2                      B142-1                      B144-2                      B146-1                      726a-1                      735-1                      736-1                      739-2                      767-1                      Razem 14 szt.</p>
<p>2. Biurka komputerowe mniejsze 120x70, otwór na kable w blacie, ścianki boczne SZAFKI NA komputer krótkie – 10 cm od ściany</p> 	<p>B148-4 szt.</p>
<p>3. ZESTAW BIURKOWY W SEKRETARIACIE</p> 	<p>B149-1szt.</p>



<p>4. BIURKO 80X185X75 Z PRAWĄ SZAFKĄ NA 3 JEDNOSTKI CENTRALNE KOMPUTERÓW</p> 	<p>B147-1 SZT</p>
<p>5. BIURKO 80X185X75 PRAWĄ SZAFKĄ Z PODWÓJNYMI DRZICZKAMI I 2 POZIOMYMI PÓŁKAMI</p> 	<p>B143-1 SZT. B145-1 SZT.</p>
<p>6. STÓŁ W POK. KIEROWNIKA 280x90x75</p> 	<p>B137-1 szt.</p>



7. Stół w POM. Socjalnym 140x80x75



B135-1 szt.

8. STOLIK MAŁY (POMOCNIK) 80x80x60





B140-4 szt.

9. SZAFKA W POK. KIEROWNIKA





B137-1 KPL



<p>10. Komplet - Szafa dł. 3x80cm, gł. 40cm, wys. 85 cm i 200 cm</p> 	<p>B144-1 KPL B149-1 KPL</p>
<p>11. Szafa uniwersalna 80x60x200</p> 	<p>B143-1 SZT. B146-1 SZT. B147-1 SZT. 735 – 1szt. ŁĄCZNIE 4 SZT.</p>
<p>12. KOMKLET – SZAFKA STOJĄCA I SZAFKA WISZĄCA Z MIEJSCEM NA DEFIBRYLATOR</p> 	<p>B142-1KPL</p>

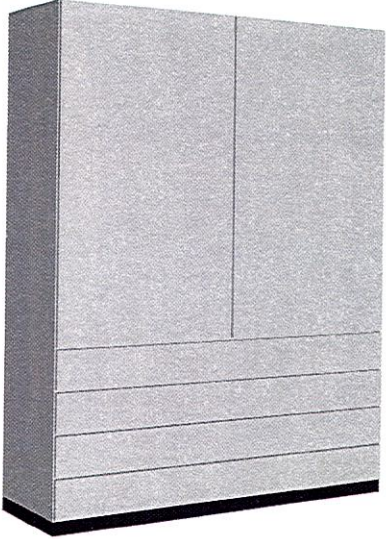

<p>13. SZAFKA-POMOCNIK 40X60X75</p> 	<p>B149-1 SZT. B137-1 SZT. 767 – 1 SZT.</p>
<p>14. SZAFKA 60X120X85</p> 	<p>B129-1 SZT. B147-1 SZT.</p>
<p>15. SZAFKA W MAGAZYNKU</p> 	<p>B130 - 2 SZT.</p>



16. SZAFKI UBRANIOWE „L” TYPOWE METALOWE LUB Z PŁYTY HPL WG  
INDYWIDUALNEGO ZAMÓWIENIA WG DOSTĘP[NOŚCI NA RYNKU



B132-9X2

B133-9X2

RAZEM 18 PODWÓJNYCH  
SZAFEK Z SIEDZISKIEM

17. KOMPLET KUCHENNY

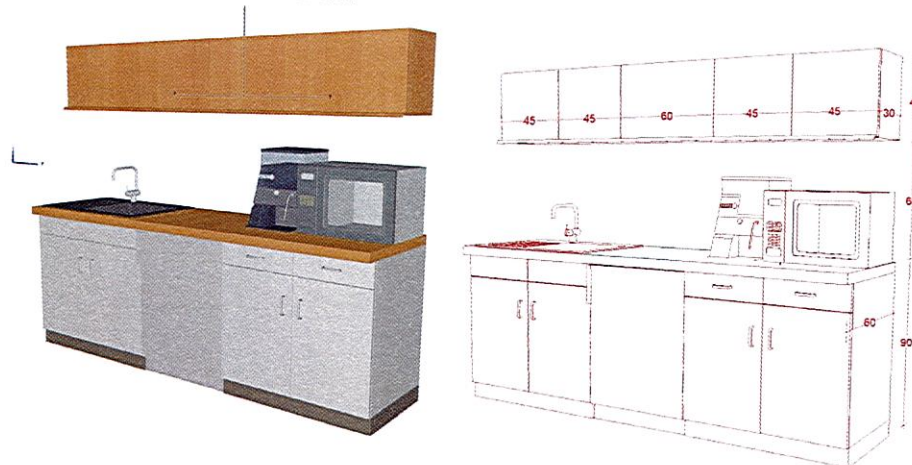

B135- 1 KPL

18. SZAFKA WISZĄCA. Półki otwarte zdolne do włożenia organizatorów 33x33xgł  
40cm

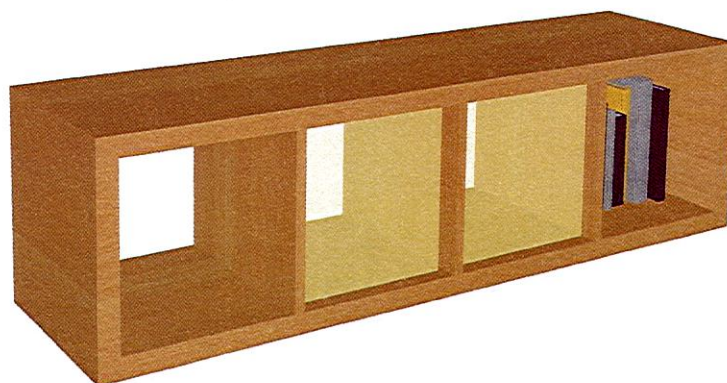

B141-2

B143-1

B148-3

B149-3

RAZEM

9 szt.



19. FOTEL WYPOCZYNKOWY W MUZYKOTERAPII

B140-12 szt.



20. SZAFKA 6-CIO SEGMENTOWA SKRYTKOWA

B130-1 KPL



21. SZAFKA – POMOCNIK 60X60X75 (POD DRUKARKE)

739-1 SZT.

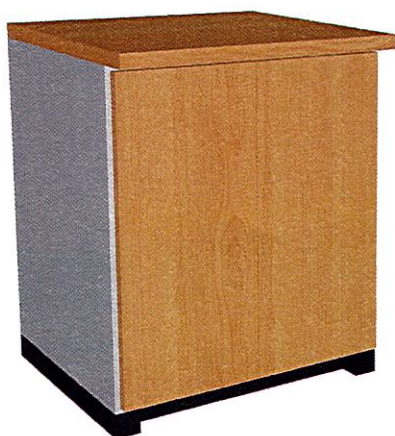





22. SIEDZISKA W POCZEKALNI



**PUFA KWADRATOWA BIAŁA**

Duża, kwadratowa pufa ze skóry ekologicznej. Kolor biały.



[Dodaj do listy](#)

Cechy produktu:

szerokość: 100 cm

głębokość: 100 cm

wysokość: 40 cm

B127 -12 SZT.

23. TABORET LEKARSKI – OBICIE NIEBIESKIE – OPARCIE NA PLECY - BEZ OPARCIA NA NOGI





W RÓŻNYCH  
POMIESZCZENIACH  
8 szt.

24. Krzesła przybiurkowe



B129-1  
B137-1  
B141-1  
B142-1  
B143-1  
B144-2  
B145-1  
B146-1  
B147-1  
B148-4  
B149-1  
Razem 15 szt.

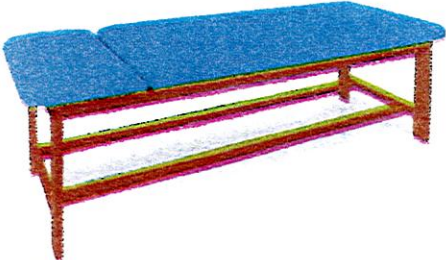

<p>25. Krzesła w pok. kierownika, sekretariacie i inne pomocnicze</p> 	<p>B121- 1 szt. B134 – 5 szt. B137- 8 szt. B140 - 1 szt. B143 - 2 szt. B145 - 2 szt. B147 – 1 szt. B148 – 2 szt. B149 – 3 szt. Razem – 25 szt.</p>
<p>26. KOZETKA LEKARSKA – KONSTRUKCJA DREWNIANA - regulowany zagłówek umożliwiający ułożenie pacjenta w pozycji leżącej jak i półleżącej, miękkie leżysko, uchwyt na papier.</p>  <p>Ilość sekcji: 2 Wymiary (dł. x szer.) [cm]: Do 187 x 64 Wysokość [cm]: Do 70 cm Maksymalne obciążenie [kg]: 150 Maksymalna szerokość papieru [cm]: 50</p>	<p>B129 B145 B146 726a 767 ŁĄCZNIE 4 szt.</p>
<p>27. Parawan – jednoczęściowy, metalowy z płytą PCV :</p>  <p>Szerokość: do 94 cm Wysokość: do 165 cm Głębokość: do 58 cm Grubość płyty PCV: do 5 mm</p>	<p>2 szt.</p>



**Wyposażenie uzupełniające**

**28.** Wieszaki ubraniowe naścienne wykonane wg wymiarów jak na rys. A-24. Do każdego zestawu (płyty) przykręcane po trzy wieszaki aluminiowe o prostej formie, podwójne, podobne do rysunku poniżej

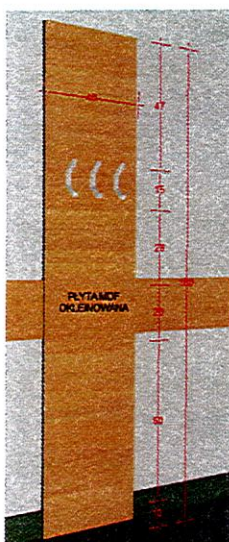

B128

B142

B144

B145

B146

B147

PO 1 SZT. NA KAŻDE  
POMIESZCZENIE,  
RAZEM 6 SZT.



<p>29. STÓŁ DO MASAŻU</p> <ul style="list-style-type: none"><li>• 2-sekcyjny stół do masażu i rehabilitacji</li><li>• konstrukcja stalowa</li><li>• regulacja zagłówek za pomocą sprężyny gazowej</li><li>• zagłówek z otworem na twarz</li><li>• zaślepka otworu w zagłóweku</li><li>• stopki antypoślizgowe,</li><li>• tapicerka wykonana z atestowanych materiałów,</li><li>• siłownik elektryczny do regulacji wysokości sterowany pilotem nożnym</li><li>• zestaw 4 kół jezdnych opuszczanych w dowolnej pozycji stołu za pomocą dźwigni nożnej</li><li>• pręty do mocowania pasów stabilizacyjnych</li></ul>	B141- 3 szt. B143 – 1 szt. 735- 1 szt. Razem – 5 szt.
<p>30. Fotel zabiegowy - fotel do pobierania krwi z dwoma regulowanymi podłokietnikami z możliwością regulacji oparcia oraz zagłówkiem.</p> 	B144 - 1 szt.

**UWAGI SZCZEGÓŁOWE DO WYPOSAŻENIA:**

- WSZYSTKIE COKOŁY O WYSOKOŚCI 5,0 CM W KOLORZE ANTRACYTOWYM
- NIEOPISANE POWIERZCHNIE Z JASNOSZARĄ OKLEINĄ (WYBÓR ODCIENIA NA ETAPIE REALIZACJI)
- SZUFLADY Z CICHYM DOMYKIEM
- DRZI ZAOPATRZONE W SYSTEM TIP-ON
- WSZYSTKIE UCHWYTY SZUFLADOWE I DRZWIOWE LISTWOWE LUB KRAWĘDZIEOW (JAK NA RYS. PONIŻEJ) W KOLORZE ANTRACYTOWYM

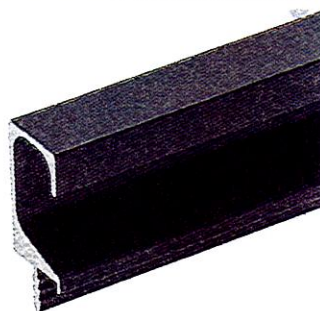

- ZAMKI PATENTOWE DRZWIOWE WG WSKAZAŃ ZAMAWIAJĄCEGO
- SZUFLADY W BIURKACH ZAMYKANE POJEDYNCZYM ZAMKIEM GÓRNYM BLOKUJĄCYM WSZYSTKIE SZUFLADY

Nr	Nazwa pomieszczenia	Rodzaj posadzki	Powierzchnia
718	POKÓJ DLA PACJENTÓW	wykładzina istniejąca	26,2
726a	POKÓJ TESTÓW WYSIŁKOWYCH I ERGOSPIROMETRII	wykładzina istniejąca	28,3
735	SALA KINEZYTERAPII	wykładzina istniejąca	26,0
736	SALA TESTÓW WYDOLNOŚCIOWYCH	wykładzina istniejąca	26,1
738	MAG. SPRZĘTU REHABILITACYJNEGO	wykładzina istniejąca	3,2
739	POKÓJ BADAŃ KLINICZNYCH	wykładzina istniejąca	17,1
757	POKÓJ TERAPEUTÓW	wykładzina istniejąca	10,8
767	GABINET ECHOKARDIOGRAFII	wykładzina istniejąca	16,5
B127	POCZEKALNIA	wykładzina obiektowa	82,1
B128	SERWEROWNIA	wykładzina obiektowa	5,6
B129	GABINET ECHOKARDIOGRAFII	wykładzina obiektowa	17,2
B130	MAGAZYN	wykładzina obiektowa	5,6
B131	ŁAZIENKA DLA NIEPEŁNOSPRAW.	gres	5,6
B132	PRZEBIERALNIA MĘSKA	gres	7,5
B132a	UMYWALNIA	gres	7,0
B133	PRZEBIERALNIA DAMSKA	gres	9,1
B133a	UMYWALNIA	gres	6,6
B134	ŁAZIENKA PERSONELU	gres	5,7
B135	POKÓJ SOCJALNY PERSONELU	gres	9,6
B137	POKÓJ KIEROWNIKA	wykładzina obiektowa	18,4
B138	KORYTARZ	wykładzina obiektowa	62,5
B140	POKÓJ ODPOCZYNKU I MUZYKOTERAPII	wykładzina obiektowa	41,5
B141	POKÓJ TRENINGU INDYWIDUALNEGO	wykładzina obiektowa	65,0
B142	POKÓJ TRENINGU WYDOLNOŚCIOWEGO	wykładzina obiektowa	41,7
B143	PORADNIA REHABILITACYJNA	wykładzina obiektowa	19,1
B144	CENTRUM TELEMONITORINGU	wykładzina obiektowa	19,1
B145	PORADNIA KARDIOLOGICZNA	wykładzina obiektowa	19,3
B146	PRACOWNIA TESTÓW WYSIŁKOWYCH	wykładzina obiektowa	21,4
B147	PRACOWNIA HOLTEROWSKA	wykładzina obiektowa	17,5
B148	POKÓJ LEKARSKI	wykładzina obiektowa	19,0
B149	SEKRETARIAT	wykładzina obiektowa	19,6
E120	GABINET PSYCHOLOGA	wykładzina istniejąca	14,1
E401a	POKÓJ POBYTU DZIENNEGO	wykładzina istniejąca	14,8
			<b>708,8 m<sup>2</sup></b>

Biuro Projektów:		MAZOWIECKI SZPITAL SPECJALISTYCZNY	
		Inwestor: im. dr Józefa Psarskiego	
		PROJEKT MODERNIZACJI POMIESZCZEŃ NA POTRZEBY OŚRODKA REHABILITACJI KARDIOLOGICZNEJ	
		Inwestycja: Lokalizacja: Al. Jana Pawła II 120A 07-410 OSTROŁĘKA	
Pracownia Autorska Architektury Lucjan Chojnowski 07-409 Ostrołęka, ul. Skrzetuskiego 34, NIP 758-100-26-35 tel. 603 050 597, e-mail: arch.lucjan.chojnowski@gmail.com <a href="https://www.facebook.com/pracownia.DOM">https://www.facebook.com/pracownia.DOM</a>		projektant: mgr inż. arch. Lucjan Chojnowski Uprawnienia - 68/93/Os; członek Mazowieckiej Okręgowej Izby Architektów MA-0136	
Nazwa Rysunku:		Rysunek nr:	
<b>PROJEKT ARANŻACJI WNĘTRZ-WYKAZ POMIESZCZEŃ</b>		<b>A.1</b>	
Branża	Faza projektu	Data	Skala
Architektura		16 SIERPIEŃ 2019	
Uwagi: Niniejsza dokumentacja ani żadna jej część nie może być powielana ani rozpowszechniana za pomocą urządzeń elektronicznych, kopiujących, nagrywających i innych bez pisemnej zgody właściciela praw autorskich.			

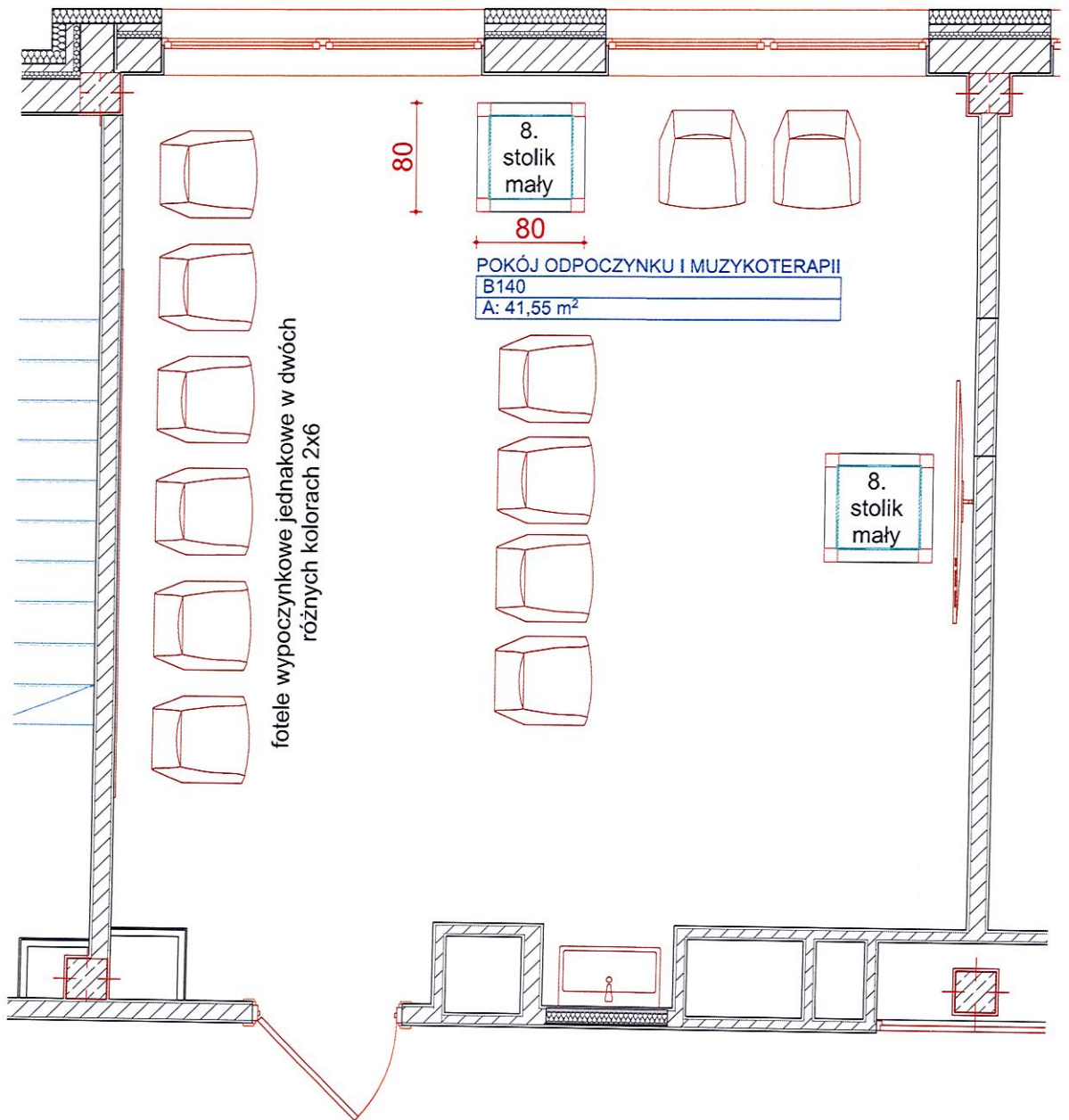

Biuro Projektów: 		MAZOWIECKI SZPITAL SPECJALISTYCZNY im. dr Józefa Psarskiego Inwestor:	
		PROJEKT MODERNIZACJI POMIESZCZEŃ NA POTRZEBY OŚRODKA REHABILITACJI KARDIOLOGICZNEJ Inwestycja:	
		Lokalizacja: Al. Jana Pawła II 120A 07-410 OSTROŁĘKA	
Pracownia Autorska Architektury <b>Lucjan Chojnowski</b> 07-409 Ostrołęka, ul. Skrzetuskiego 34, NIP 758-100-26-35 tel. 603 050 597, e-mail: arch.lucjan.chojnowski@gmail.com <a href="https://www.facebook.com/pracownia.DOM">https://www.facebook.com/pracownia.DOM</a>		projektant: mgr inż. arch. Lucjan Chojnowski Uprawnienia - 68/93/Os; członek Mazowieckiej Okręgowej Izby Architektów MA-0136	
Nazwa Rysunku: <b>PROJEKT ARANŻACJI WNEŹRZ - B140 POKÓJ          MUZYKOTERAPII I WYPOCZYNKU</b>		Rysunek nr: <b>A.2</b>	
Branża Architektura	Faza projektu	Data 16 SIERPIEŃ 2019	Skala 1:50
Uwagi: Niniejsza dokumentacja ani żadna jej część nie może być powielana ani rozpowszechniana za pomocą urządzeń elektronicznych, kopiujących, nagrywających i innych bez pisemnej zgody właściciela praw autorskich.			

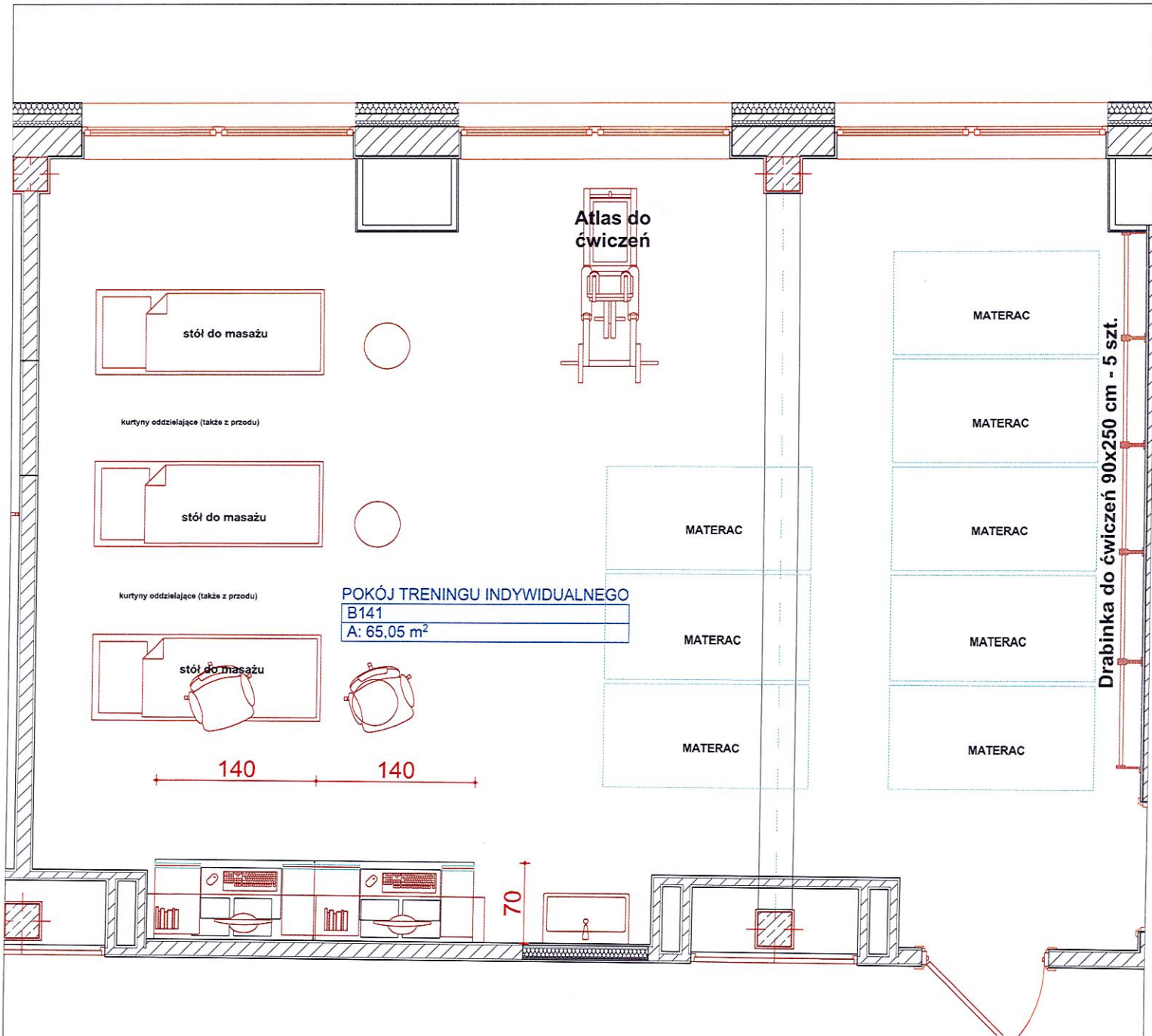

Biuro Projektów: 		MAZOWIECKI SZPITAL SPECJALISTYCZNY im. dr Józefa Psarskiego	
Inwestor: MAZOWIECKI SZPITAL SPECJALISTYCZNY im. dr Józefa Psarskiego		PROJEKT MODERNIZACJI POMIESZCZEŃ NA POTRZEBY OŚRODKA REHABILITACJI KARDIOLOGICZNEJ	
Inwestycja: Al. Jana Pawła II 120A 07-410 OSTROŁĘKA		Lokalizacja: Al. Jana Pawła II 120A 07-410 OSTROŁĘKA	
Pracownia Autorska Architektury <b>Lucjan Chojnowski</b> 07-409 Ostrołęka, ul. Skrzetuskiego 34, NIP 758-100-26-35 tel. 603 050 597, e-mail: arch.lucjan.chojnowski@gmail.com <a href="https://www.facebook.com/pracownia.DOM">https://www.facebook.com/pracownia.DOM</a>		projektant: mgr inż. arch. Lucjan Chojnowski Uprawnienia - 68/93/Os; członek Mazowieckiej Okręgowej Izby Architektów MA-0136	
Nazwa Rysunku: <b>PROJEKT ARANŻACJI WNEŹRZ - B141 POKÓJ          TRENINGU INDYWIDUALNEGO</b>		Rysunek nr: <b>A.3</b>	
Branża: Architektura	Faza projektu	Data: 16 SIERPIEŃ 2019	Skala: 1:50
Uwagi: Niniejsza dokumentacja ani żadna jej część nie może być powielana ani rozpowszechniana za pomocą urządzeń elektronicznych, kopiujących, nagrywających i innych bez pisemnej zgody właściciela praw autorskich.			

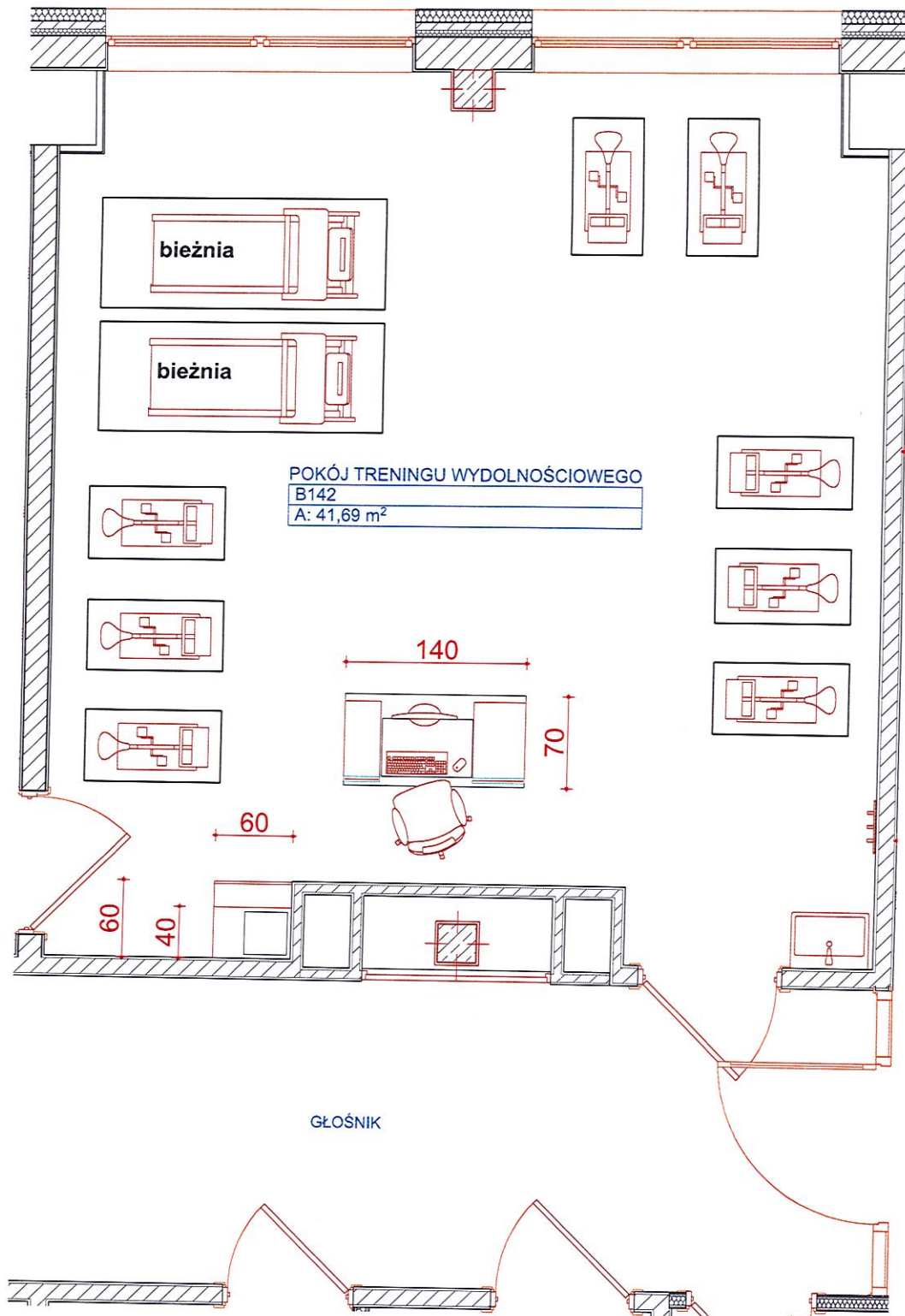

POKÓJ TRENINGU WYDOLNOŚCIOWEGO  
B142  
A: 41,69 m<sup>2</sup>

GŁOŚNIK

Biuro Projektów: 		MAZOWIECKI SZPITAL SPECJALISTYCZNY im. dr Józefa Psarskiego	
Inwestor: MAZOWIECKI SZPITAL SPECJALISTYCZNY im. dr Józefa Psarskiego		Projekt: <b>PROJEKT MODERNIZACJI POMIESZCZEŃ NA          POTRZEBY OŚRODKA REHABILITACJI          KARDIOLOGICZNEJ</b>	
Inwestycja: Lokalizacja:		Al. Jana Pawła II 120A 07-410 OSTROŁĘKA	
Pracownia Autorska Architektury <b>Lucjan Chojnowski</b> 07-409 Ostrołęka, ul. Skrzetuskiego 34, NIP 758-100-26-35 tel. 603 050 597, e-mail: arch.lucjan.chojnowski@gmail.com <a href="https://www.facebook.com/pracownia.DOM">https://www.facebook.com/pracownia.DOM</a>		projektant: mgr inż. arch. Lucjan Chojnowski Uprawnienia - 68/93/Os; członek Mazowieckiej Okręgowej Izby Architektów MA-0136	
Nazwa Rysunku: <b>PROJEKT ARANŻACJI WNETRZ-B142 POKÓJ          TRENINGU WYDOLNOŚCIOWEGO</b>		Rysunek nr: <b>A.4</b>	
Branża Architektura	Faza projektu	Data 16 SIERPIEŃ 2019	Skala 1:50
Uwagi: Niniejsza dokumentacja ani żadna jej część nie może być powielana ani rozpowszechniana za pomocą urządzeń elektronicznych, kopiujących, nagrywających i innych bez pisemnej zgody właściciela praw autorskich.			



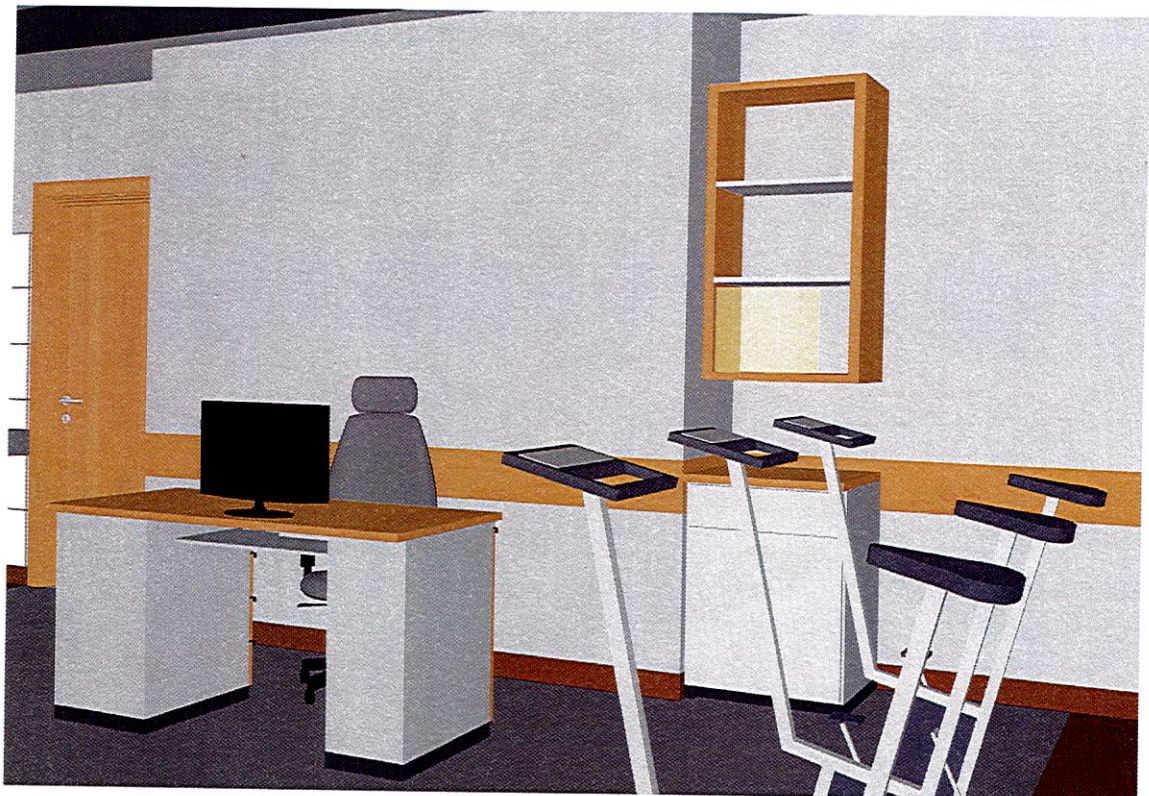

Biuro Projektów: 		MAZOWIECKI SZPITAL SPECJALISTYCZNY im. dr Józefa Psarskiego Inwestor:	
Inwestycja: Lokalizacja:		PROJEKT MODERNIZACJI POMIESZCZEŃ NA POTRZEBY OŚRODKA REHABILITACJI KARDIOLOGICZNEJ Al. Jana Pawła II 120A 07-410 OSTROŁĘKA	
Pracownia Autorska Architektury <b>Lucjan Chojnowski</b> 07-409 Ostrołęka, ul. Skrzetuskiego 34, NIP 758-100-26-35 tel. 603 050 597, e-mail: arch.lucjan.chojnowski@gmail.com <a href="https://www.facebook.com/pracownia.DOM">https://www.facebook.com/pracownia.DOM</a>		projektant: mgr inż. arch. Lucjan Chojnowski Uprawnienia - 68/93/Os; członek Mazowieckiej Okręgowej Izby Architektów MA-0136	
Nazwa Rysunku: <b>PROJEKT ARANŻACJI WNĘTRZ - POKÓJ          TRENINGU INDYWIDUALNEGO I          WYDOLNOŚCIOWEGO-WIDOKI</b>		Rysunek nr: <b>A.5</b>	
Branża Architektura	Faza projektu	Data 16 SIERPIEŃ 2019	Skala
Uwagi: Niniejsza dokumentacja ani żadna jej część nie może być powielana ani rozpowszechniana za pomocą urządzeń elektronicznych, kopiujących, nagrywających i innych bez pisemnej zgody właściciela praw autorskich.			

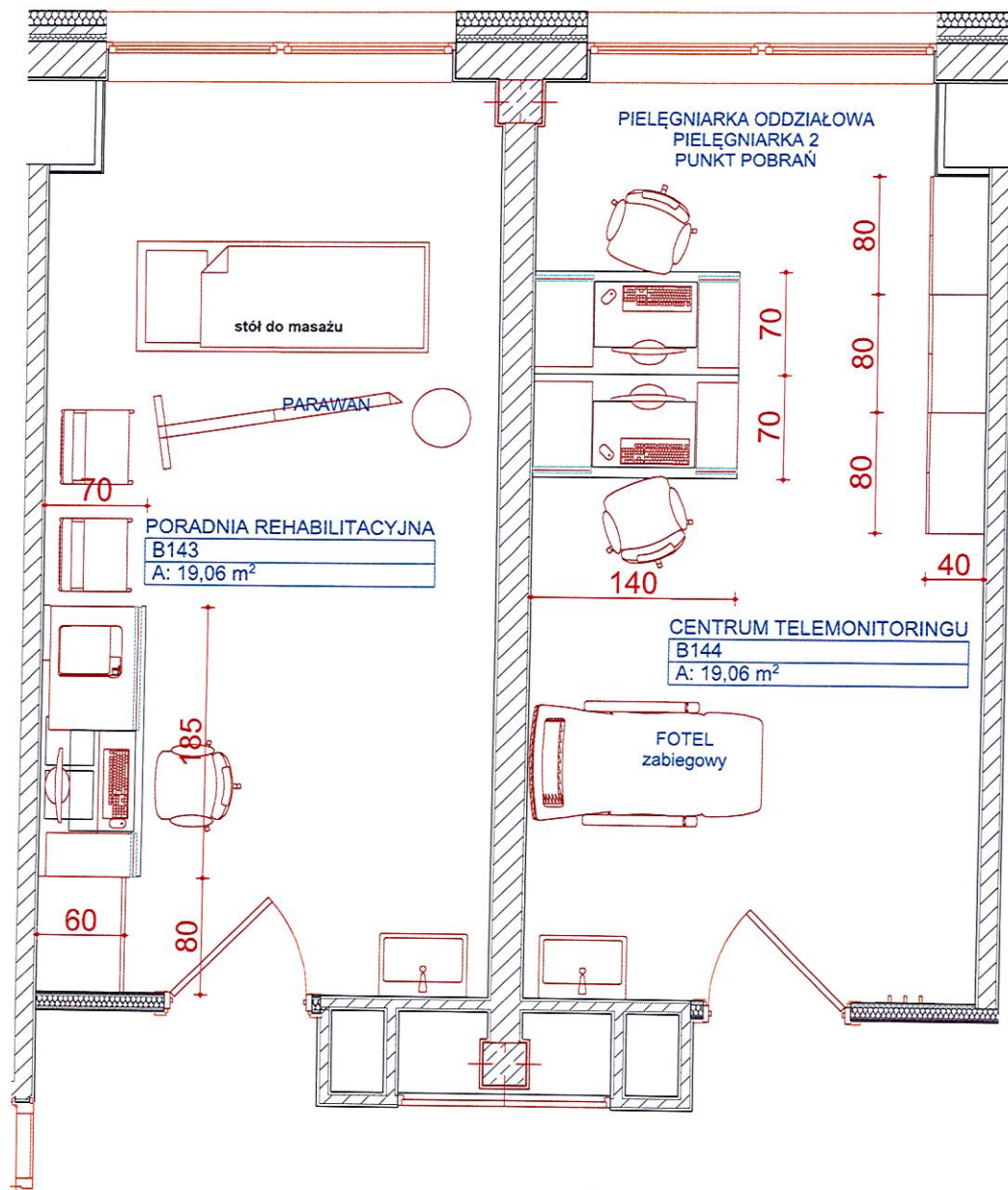

Biuro Projektów: 		MAZOWIECKI SZPITAL SPECJALISTYCZNY im. dr Józefa Psarskiego	
Inwestycja: Lokalizacja:		PROJEKT MODERNIZACJI POMIESZCZEŃ NA POTRZEBY OŚRODKA REHABILITACJI KARDIOLOGICZNEJ Al. Jana Pawła II 120A 07-410 OSTROŁĘKA	
Pracownia Autorska Architektury <b>Lucjan Chojnowski</b> 07-409 Ostrołęka, ul. Skrzetuskiego 34, NIP 758-100-26-35 tel. 603 050 597, e-mail: arch.lucjan.chojnowski@gmail.com <a href="https://www.facebook.com/pracownia.DOM">https://www.facebook.com/pracownia.DOM</a>		projektant: mgr inż. arch. Lucjan Chojnowski Uprawnienia - 68/93/Os; członek Mazowieckiej Okręgowej Izby Architektów MA-0136	
Nazwa Rysunku: <b>PROJEKT ARANŻACJI WNĘTRZ-B143 PORADNIA          REHABILITACYJNA I B144 CENTRUM          TELEMONITORINGU</b>		Rysunek nr: <b>A.6</b>	
Branża Architektura	Faza projektu	Data 16 SIERPIEŃ 2019	Skala 1:50
Uwagi: Niniejsza dokumentacja ani żadna jej część nie może być powielana ani rozpowszechniana za pomocą urządzeń elektronicznych, kopiujących, nagrywających i innych bez pisemnej zgody właściciela praw autorskich.			

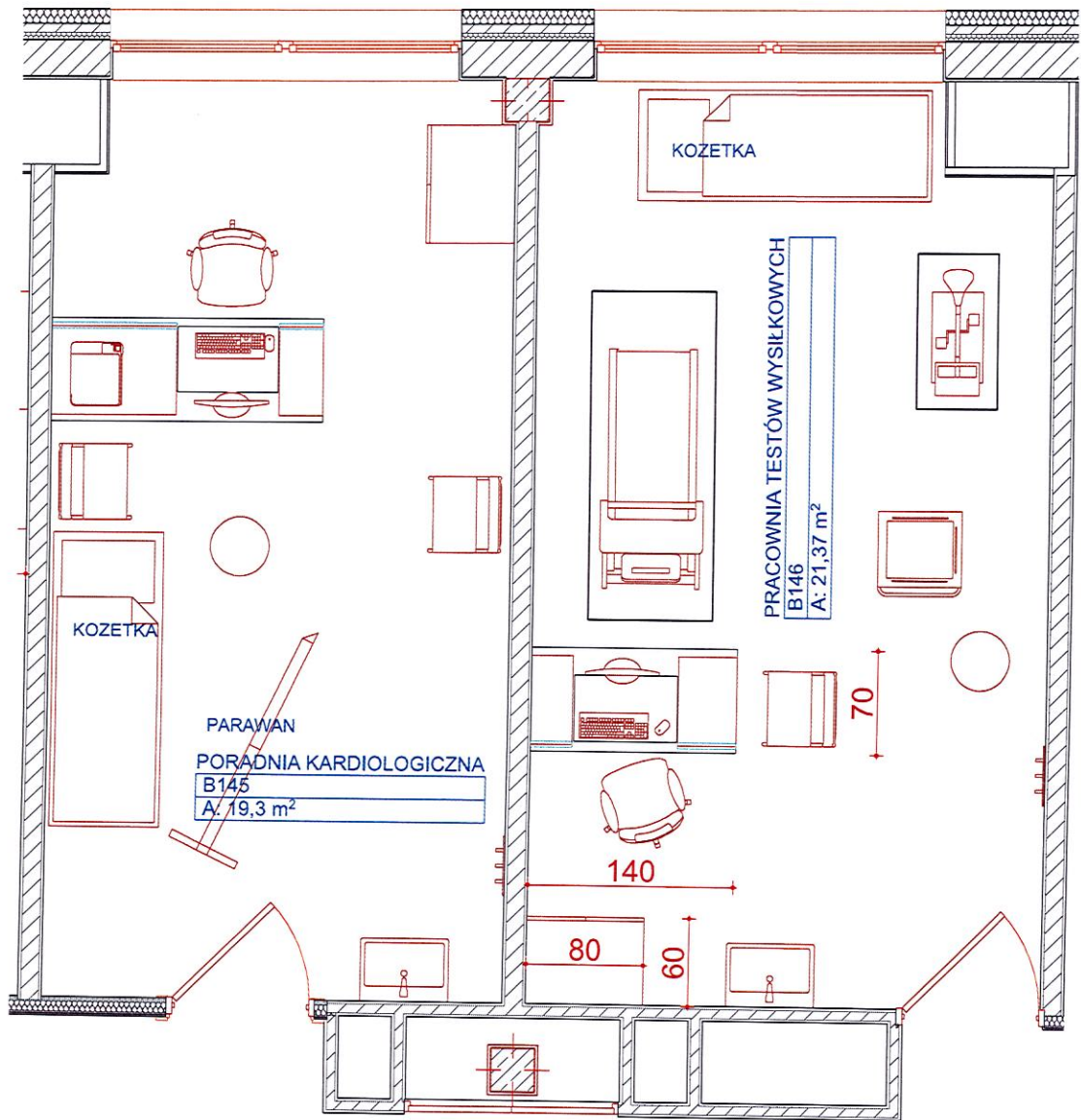

Biuro Projektów: 		MAZOWIECKI SZPITAL SPECJALISTYCZNY im. dr Józefa Psarskiego	
Inwestor: MAZOWIECKI SZPITAL SPECJALISTYCZNY im. dr Józefa Psarskiego		PROJEKT MODERNIZACJI POMIESZCZEŃ NA POTRZEBY OŚRODKA REHABILITACJI KARDIOLOGICZNEJ	
Inwestycja: Lokalizacja:		Al. Jana Pawła II 120A 07-410 OSTROŁĘKA	
Pracownia Autorska Architektury <b>Lucjan Chojnowski</b> 07-409 Ostrołęka, ul. Skrzetuskiego 34, NIP 758-100-26-35 tel. 603 050 597, e-mail: arch.lucjan.chojnowski@gmail.com <a href="https://www.facebook.com/pracownia.DOM">https://www.facebook.com/pracownia.DOM</a>		projektant: mgr inż. arch. Lucjan Chojnowski  Uprawnienia - 68/93/Os: członek Mazowieckiej Okręgowej Izby Architektów MA-0136	
Nazwa Rysunku: <b>PROJEKT ARANŻACJI WNETRZ-B145 PORADNIA          KARDIOLOGICZNA; B146 PRACOWNIA TESTÓW          WYSIŁKOWYCH</b>		Rysunek nr: <b>A.7</b>	
Branża <b>Architektura</b>	Faza projektu Data	16 SIERPIEŃ 2019	Skala <b>1:50</b>
Uwagi: Niniejsza dokumentacja ani żadna jej część nie może być powielana ani rozpowszechniana za pomocą urządzeń elektronicznych, kopiujących, nagrywających i innych bez pisemnej zgody właściciela praw autorskich.			

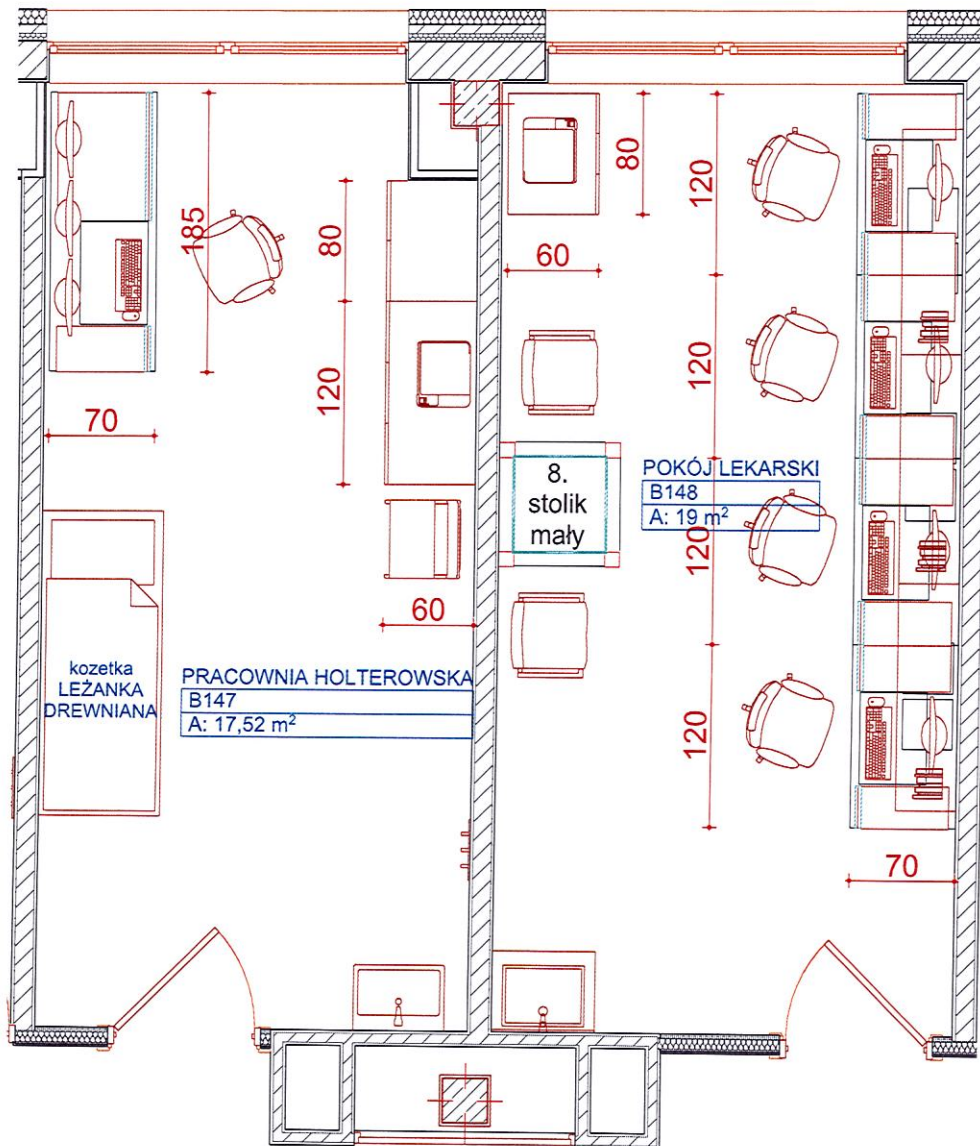

Biuro Projektów: 		MAZOWIECKI SZPITAL SPECJALISTYCZNY im. dr Józefa Psarskiego	
Inwestor: MAZOWIECKI SZPITAL SPECJALISTYCZNY im. dr Józefa Psarskiego		PROJEKT MODERNIZACJI POMIESZCZEŃ NA POTRZEBY OŚRODKA REHABILITACJI KARDIOLOGICZNEJ	
Inwestycja: Lokalizacja:		Al. Jana Pawła II 120A 07-410 OSTROŁĘKA	
Pracownia Autorska Architektury <b>Lucjan Chojnowski</b> 07-409 Ostrołęka, ul. Skrzetuskiego 34, NIP 758-100-26-35 tel. 603 050 597, e-mail: arch.lucjan.chojnowski@gmail.com <a href="https://www.facebook.com/pracownia.DOM">https://www.facebook.com/pracownia.DOM</a>		projektant: mgr inż. arch. Lucjan Chojnowski  Uprawnienia - 68/93/Os; członek Mazowieckiej Okręgowej Izby Architektów MA-0136	
Nazwa Rysunku: <b>PROJEKT ARANŻACJI WNĘTRZ-B147 PRACOWNIA          HOLTEROWSKA: 148 POKÓJ LEKARSKI</b>			Rysunek nr: <b>A.8</b>
Branża: Architektura	Faza projektu	Data: 16 SIERPIEŃ 2019	Skala: <b>1:50</b>
Uwagi: Niniejsza dokumentacja ani żadna jej część nie może być powielana ani rozpowszechniana za pomocą urządzeń elektronicznych, kopiujących, nagrywających i innych bez pisemnej zgody właściciela praw autorskich.			

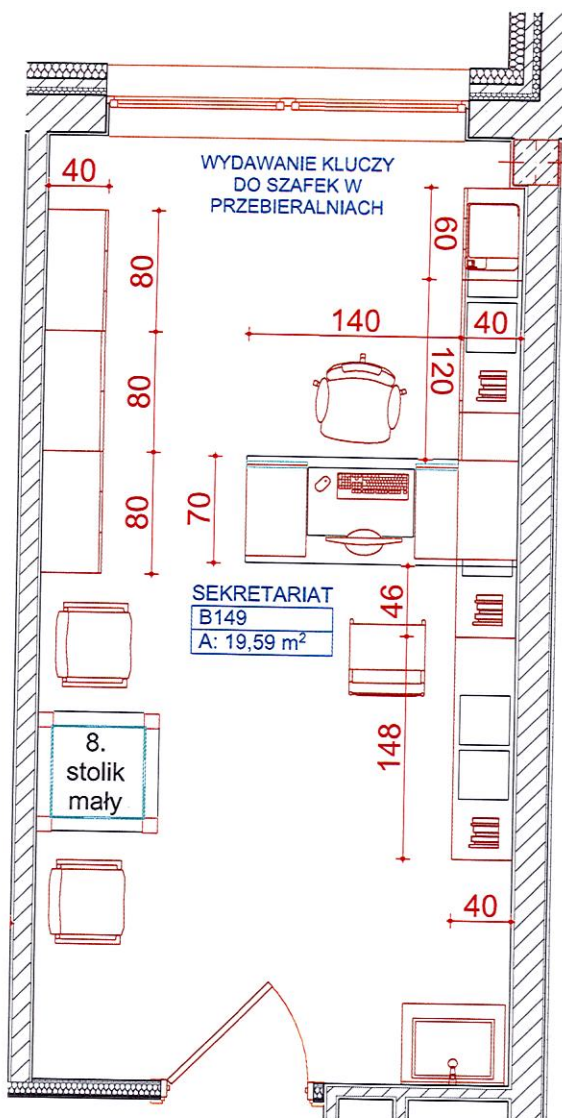

Biuro Projektów:		MAZOWIECKI SZPITAL SPECJALISTYCZNY im. dr Józefa Psarskiego	
		Inwestor:	
		PROJEKT MODERNIZACJI POMIESZCZEŃ NA POTRZEBY OŚRODKA REHABILITACJI KARDIOLOGICZNEJ	
		Inwestycja: Lokalizacja:	
		Al. Jana Pawła II 120A 07-410 OSTROŁĘKA	
Pracownia Autorska Architektury <b>Lucjan Chojnowski</b> 07-409 Ostrołęka, ul. Skrzetuskiego 34, NIP 758-100-26-35 tel. 603 050 597, e-mail: arch.lucjan.chojnowski@gmail.com <a href="https://www.facebook.com/pracownia.DOM">https://www.facebook.com/pracownia.DOM</a>		projektant: mgr inż. arch. Lucjan Chojnowski	
		Uprawnienia - 68/93/Os; członek Mazowieckiej Okręgowej Izby Architektów MA-0136	
Nazwa Rysunku:		Rysunek nr:	
<b>PROJEKT ARANŻACJI WNEŹRZ-B149- SEKRETARIAT</b>		<b>A.9</b>	
Branża	Faza projektu	Data	Skala
Architektura		16 SIERPIEŃ 2019	1:50
Uwagi: Niniejsza dokumentacja ani żadna jej część nie może być powielana ani rozpowszechniana za pomocą urządzeń elektronicznych, kopiujących, nagrywających i innych bez pisemnej zgody właściciela praw autorskich.			

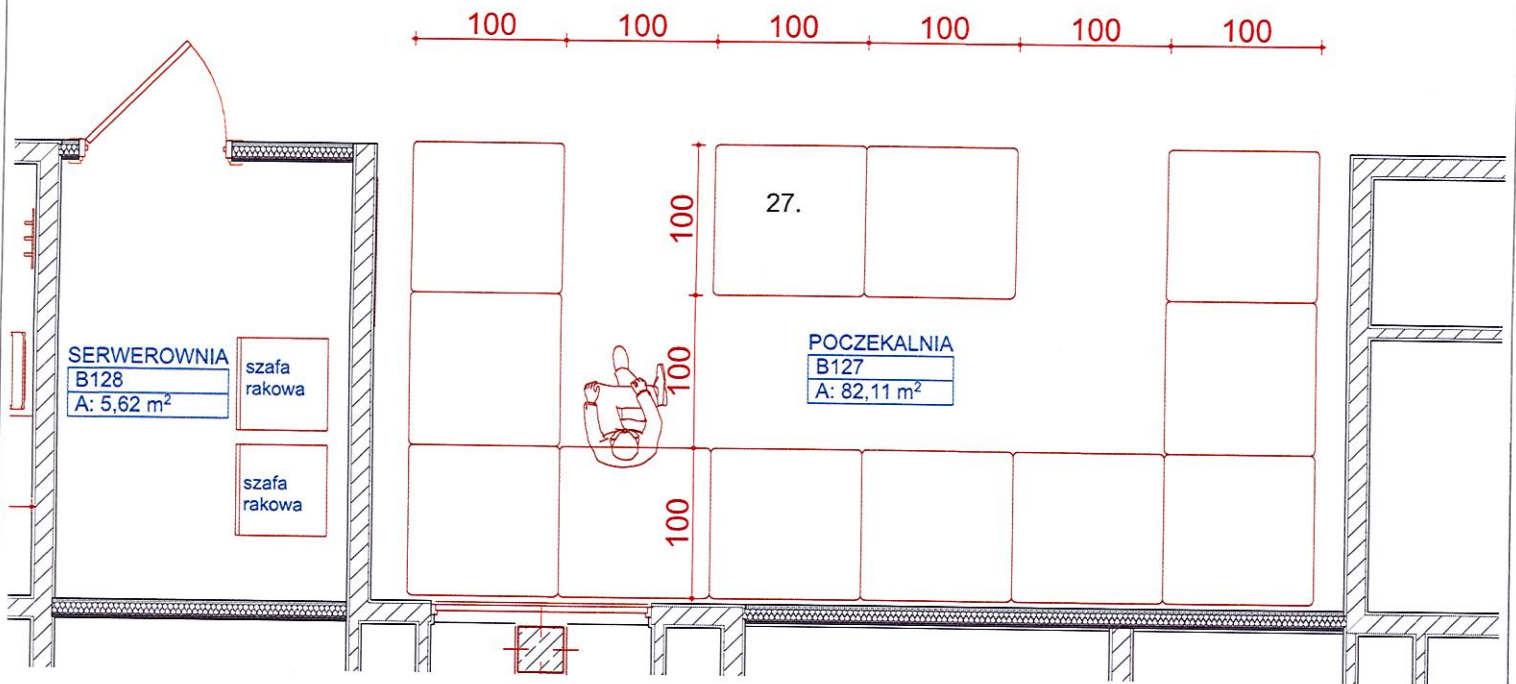

Biuro Projektów: 		MAZOWIECKI SZPITAL SPECJALISTYCZNY im. dr Józefa Psarskiego	
Inwestor: MAZOWIECKI SZPITAL SPECJALISTYCZNY im. dr Józefa Psarskiego		PROJEKT MODERNIZACJI POMIESZCZEŃ NA POTRZEBY OŚRODKA REHABILITACJI KARDIOLOGICZNEJ	
Inwestycja: Al. Jana Pawła II 120A 07-410 OSTROŁĘKA		Lokalizacja: Al. Jana Pawła II 120A 07-410 OSTROŁĘKA	
Pracownia Autorska Architektury <b>Lucjan Chojnowski</b> 07-409 Ostrołęka, ul. Skrzetuskiego 34, NIP 758-100-26-35 tel. 603 050 597, e-mail: arch.lucjan.chojnowski@gmail.com <a href="https://www.facebook.com/pracownia.DOM">https://www.facebook.com/pracownia.DOM</a>		projektant: mgr inż. arch. Lucjan Chojnowski Uprawnienia - 68/93/Os; członek Mazowieckiej Okręgowej Izby Architektów MA-0136	
Nazwa Rysunku: <b>PROJEKT ARANŻACJI WNEŹRZ-B127          POCZEKALNIA; B128-SERWEROWNIA</b>			Rysunek nr: <b>A.10</b>
Branża Architektura	Faza projektu	Data 16 SIERPIEŃ 2019	Skala 1:50
Uwagi: Niniejsza dokumentacja ani żadna jej część nie może być powielana ani rozpowszechniana za pomocą urządzeń elektronicznych, kopiujących, nagrywających i innych bez pisemnej zgody właściciela praw autorskich.			

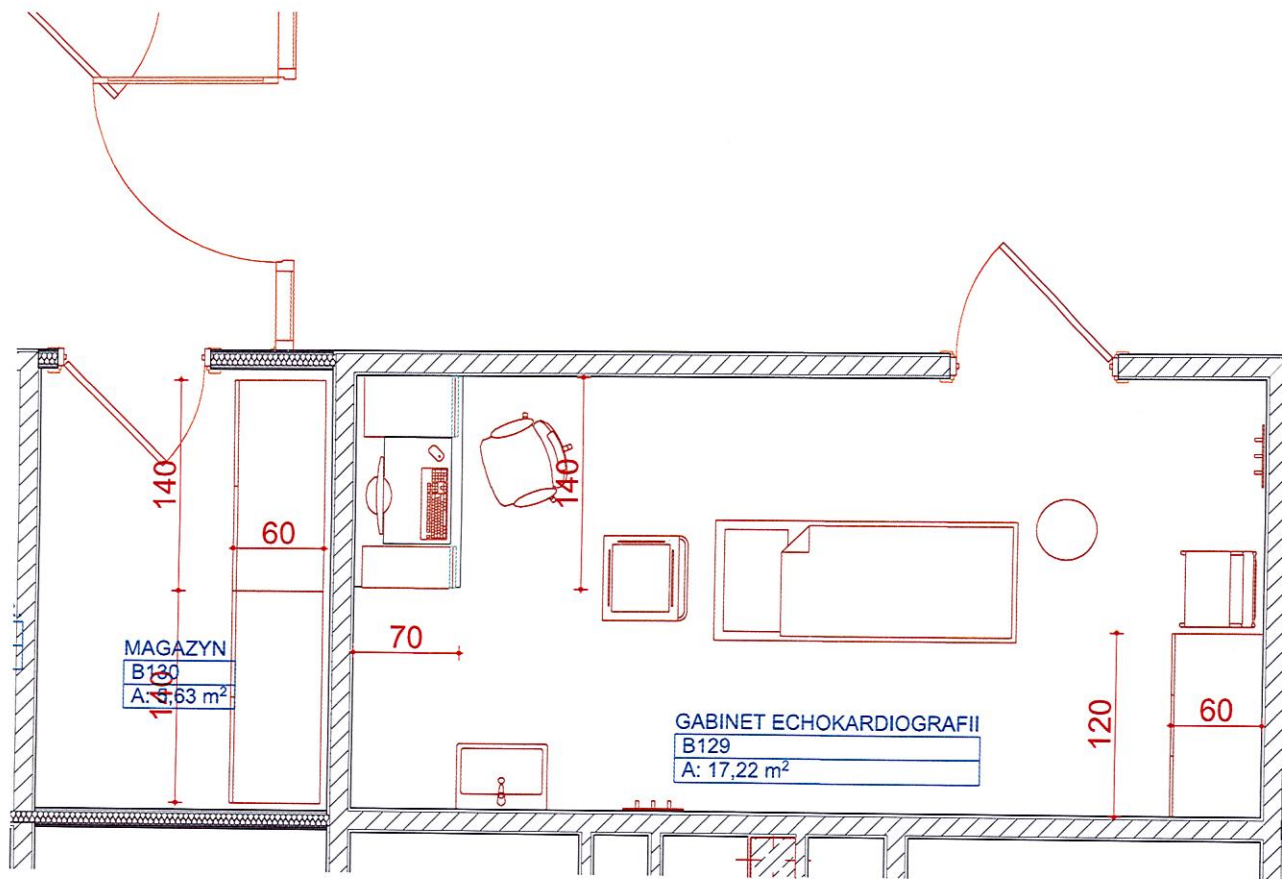

Biuro Projektów:		MAZOWIECKI SZPITAL SPECJALISTYCZNY im. dr Józefa Psarskiego	
Inwestor:		Inwestycja: Lokalizacja:	
		PROJEKT MODERNIZACJI POMIESZCZEŃ NA POTRZEBY OŚRODKA REHABILITACJI KARDIOLOGICZNEJ Al. Jana Pawła II 120A 07-410 OSTROŁĘKA	
Pracownia Autorska Architektury Lucjan Chojnowski 07-409 Ostrołęka, ul. Skrzetuskiego 34, NIP 758-100-26-35 tel. 603 050 597, e-mail: arch.lucjan.chojnowski@gmail.com <a href="https://www.facebook.com/pracownia.DOM">https://www.facebook.com/pracownia.DOM</a>		projektant: mgr inż. arch. Lucjan Chojnowski Uprawnienia - 68/93/Os; członek Mazowieckiej Okręgowej Izby Architektów MA-0136	
Nazwa Rysunku:		Rysunek nr:	
<b>PROJEKT ARANŻACJI WNĘTRZ-B128-MAGAZYN;          B129-GABINET ECHOKARDIOGRAFII</b>		<b>A.11</b>	
Branża	Faza projektu	Data	Skala
Architektura		16 SIERPIEŃ 2019	1:50
Uwagi: Niniejsza dokumentacja ani żadna jej część nie może być powielana ani rozpowszechniana za pomocą urządzeń elektronicznych, kopiujących, nagrywających i innych bez pisemnej zgody właściciela praw autorskich.			

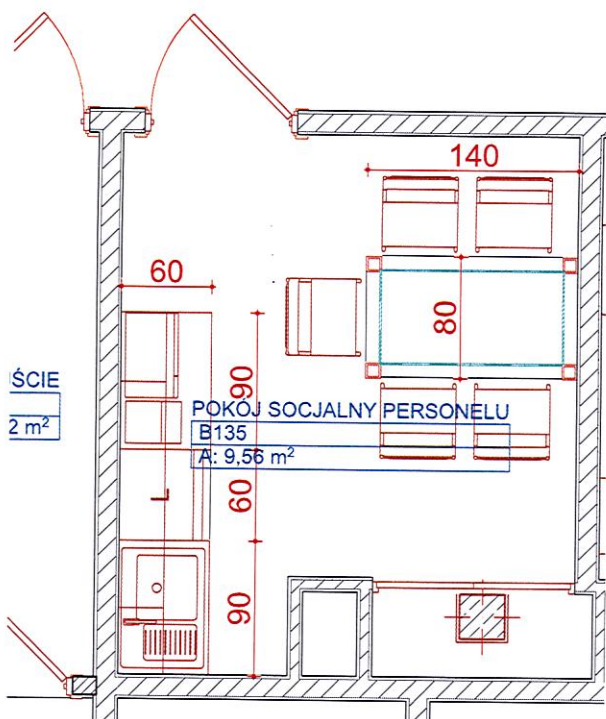

Biuro Projektów:	MAZOWIECKI SZPITAL SPECJALISTYCZNY im. dr Józefa Psarskiego	
Investor:	PROJEKT MODERNIZACJI POMIESZCZEŃ NA POTRZEBY OŚRODKA REHABILITACJI KARDIOLOGICZNEJ	
Investycja:	Al. Jana Pawła II 120A 07-410 OSTROŁĘKA	
Lokalizacja:	projektant: mgr inż. arch. Lucjan Chojnowski	
Pracownia Autorska Architektury Lucjan Chojnowski		Uprawnienia - 68/93/Os; członek Mazowieckiej Okręgowej Izby Architektów MA-0136
07-409 Ostrołęka, ul. Skrzetuskiego 34, NIP 758-100-26-35 tel. 603 050 597, e-mail: arch.lucjan.chojnowski@gmail.com <a href="https://www.facebook.com/pracownia.DOM">https://www.facebook.com/pracownia.DOM</a>		Rysunek nr:
Nazwa Rysunku: <b>PROJEKT ARANŻACJI WNETRZ-B135 POKÓJ SOCJALNY PERSONELU</b>		<b>A.12</b>
Branża Architektura	Faza projektu	Data 16 SIERPIEŃ 2019
Skala <b>1:50</b>		
Uwagi: Niniejsza dokumentacja ani żadna jej część nie może być powielana ani rozpowszechniana za pomocą urządzeń elektronicznych, kopiujących, nagrywających i innych bez pisemnej zgody właściciela praw autorskich.		



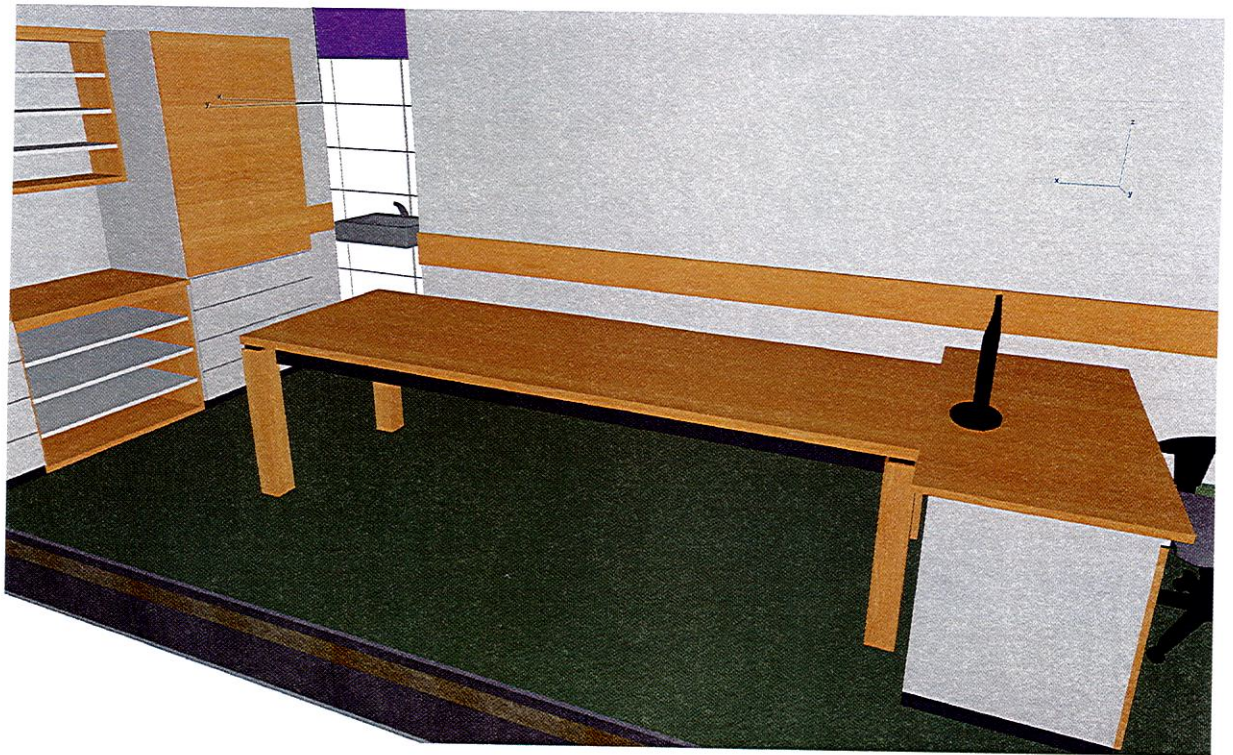
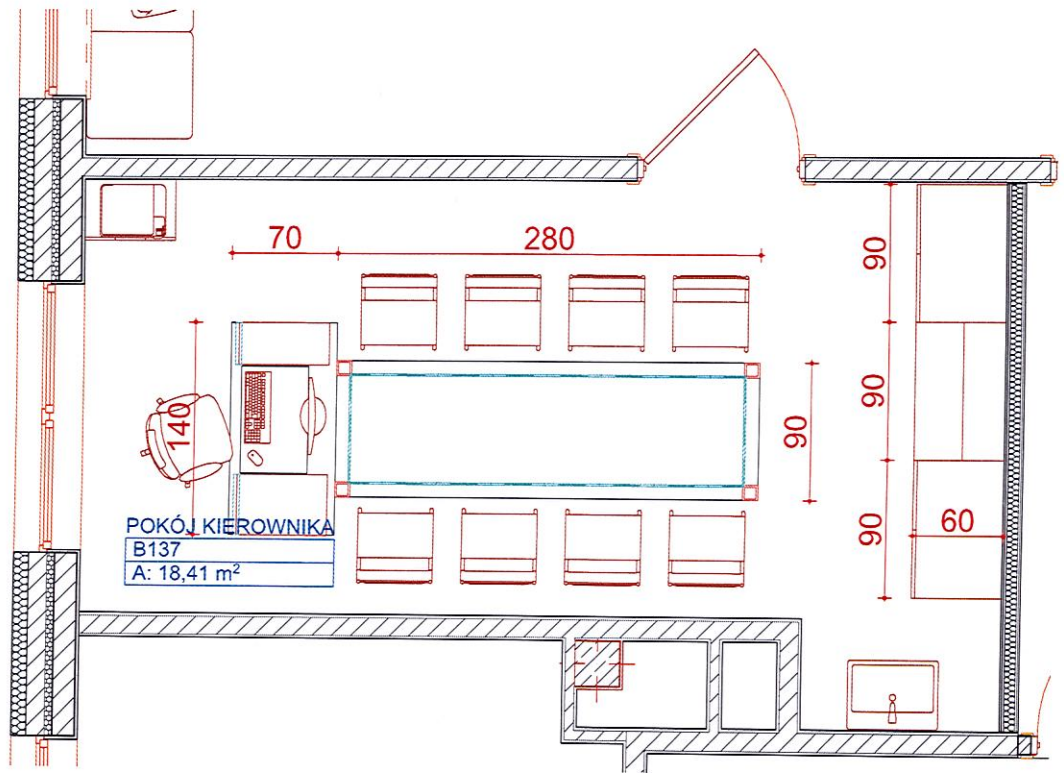

Biuro Projektów:		MAZOWIECKI SZPITAL SPECJALISTYCZNY im. dr Józefa Psarskiego	
		INWESTYCJA: PROJEKT MODERNIZACJI POMIĘSZCZEŃ NA POTRZEBY OŚRODKA REHABILITACJI KARDIOLOGICZNEJ	
Lokalizacja:		AI. Jana Pawła II 120A 07-410 OSTROŁĘKA	
Pracownia Autorska Architektury <b>Lucjan Chojnowski</b> 07-409 Ostrołęka, ul. Skrzetuskiego 34, NIP 758-100-26-35 tel. 603 050 597, e-mail: arch.lucjan.chojnowski@gmail.com <a href="https://www.facebook.com/pracownia.DOM">https://www.facebook.com/pracownia.DOM</a>		projektant: mgr inż. arch. Lucjan Chojnowski Uprawnienia - 68/93/Os; członek Mazowieckiej Okręgowej Izby Architektów MA-0136	
Nazwa Rysunku:			Rysunek nr:
<b>PROJEKT ARANŻACJI WNETRZ-B137-POKÓJ KIEROWNIKA</b>			<b>A.13</b>
Branża	Faza projektu	Data	Skala
Architektura		16 SIERPIEŃ 2019	1:50
Uwagi: Niniejsza dokumentacja ani żadna jej część nie może być powielana ani rozpowszechniana za pomocą urządzeń elektronicznych, kopiujących, nagrywających i innych bez pisemnej zgody właściciela praw autorskich.			

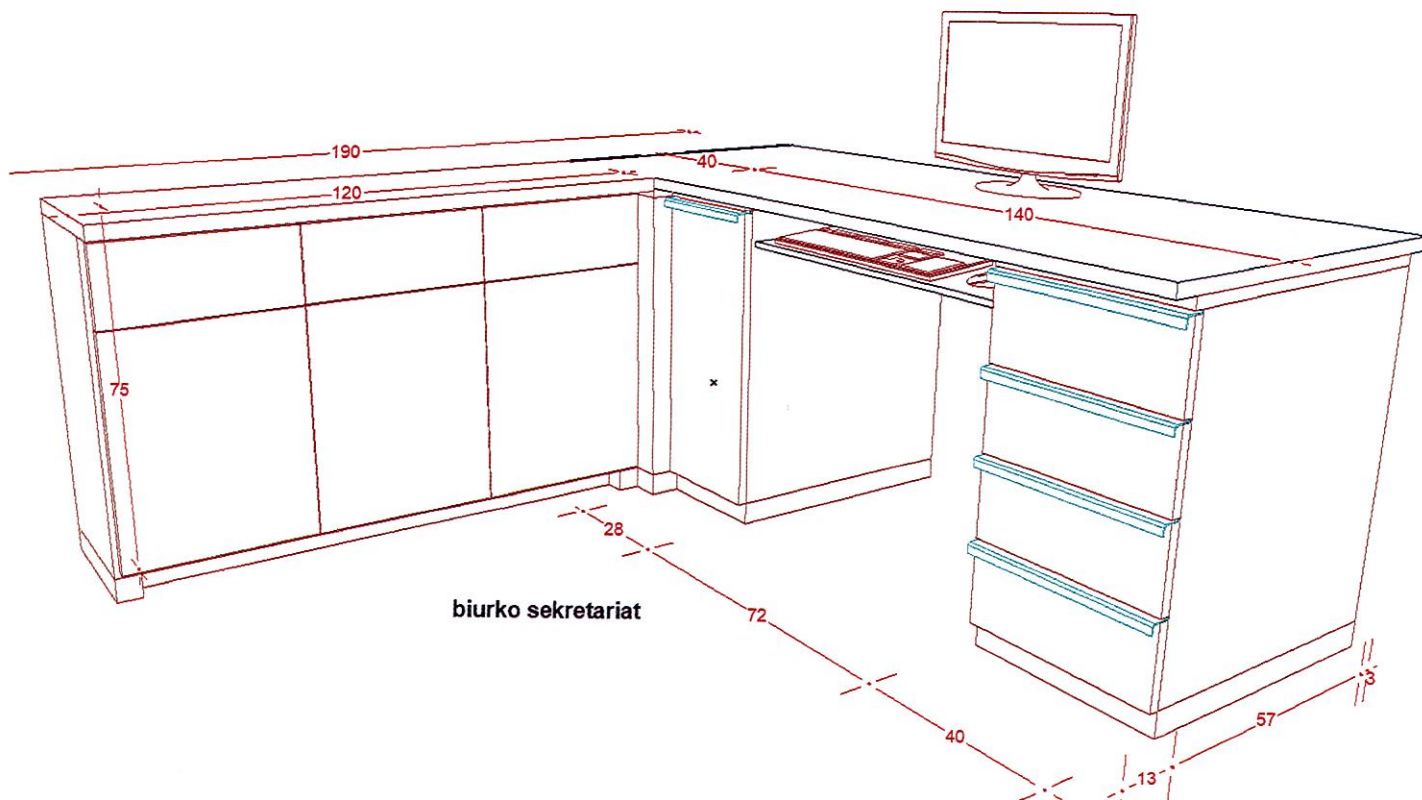

Biuro Projektów: 		MAZOWIECKI SZPITAL SPECJALISTYCZNY im. dr Józefa Psarskiego Inwestor:	
Inwestycja: Lokalizacja:		PROJEKT MODERNIZACJI POMIESZCZEŃ NA POTRZEBY OŚRODKA REHABILITACJI KARDIOLOGICZNEJ Al. Jana Pawła II 120A 07-410 OSTROŁĘKA	
Pracownia Autorska Architektury <b>Lucjan Chojnowski</b> 07-409 Ostrołęka, ul. Skrzetuskiego 34, NIP 758-100-26-35 tel. 603 050 597, e-mail: arch.lucjan.chojnowski@gmail.com <a href="https://www.facebook.com/pracownia.DOM">https://www.facebook.com/pracownia.DOM</a>		projektant: mgr inż. arch. Lucjan Chojnowski Uprawnienia - 68/93/Os; członek Mazowieckiej Okręgowej Izby Architektów MA-0136	
Nazwa Rysunku: <b>PROJEKT ARANŻACJI WNETRZ-BIURKO W          SEKRETARIACIE</b>		Rysunek nr: <b>A.14</b>	
Branża: Architektura	Faza projektu	Data: 16 SIERPIEŃ 2019	Skala
Uwagi: Niniejsza dokumentacja ani żadna jej część nie może być powielana ani rozpowszechniana za pomocą urządzeń elektronicznych, kopiujących, nagrywających i innych bez pisemnej zgody właściciela praw autorskich.			

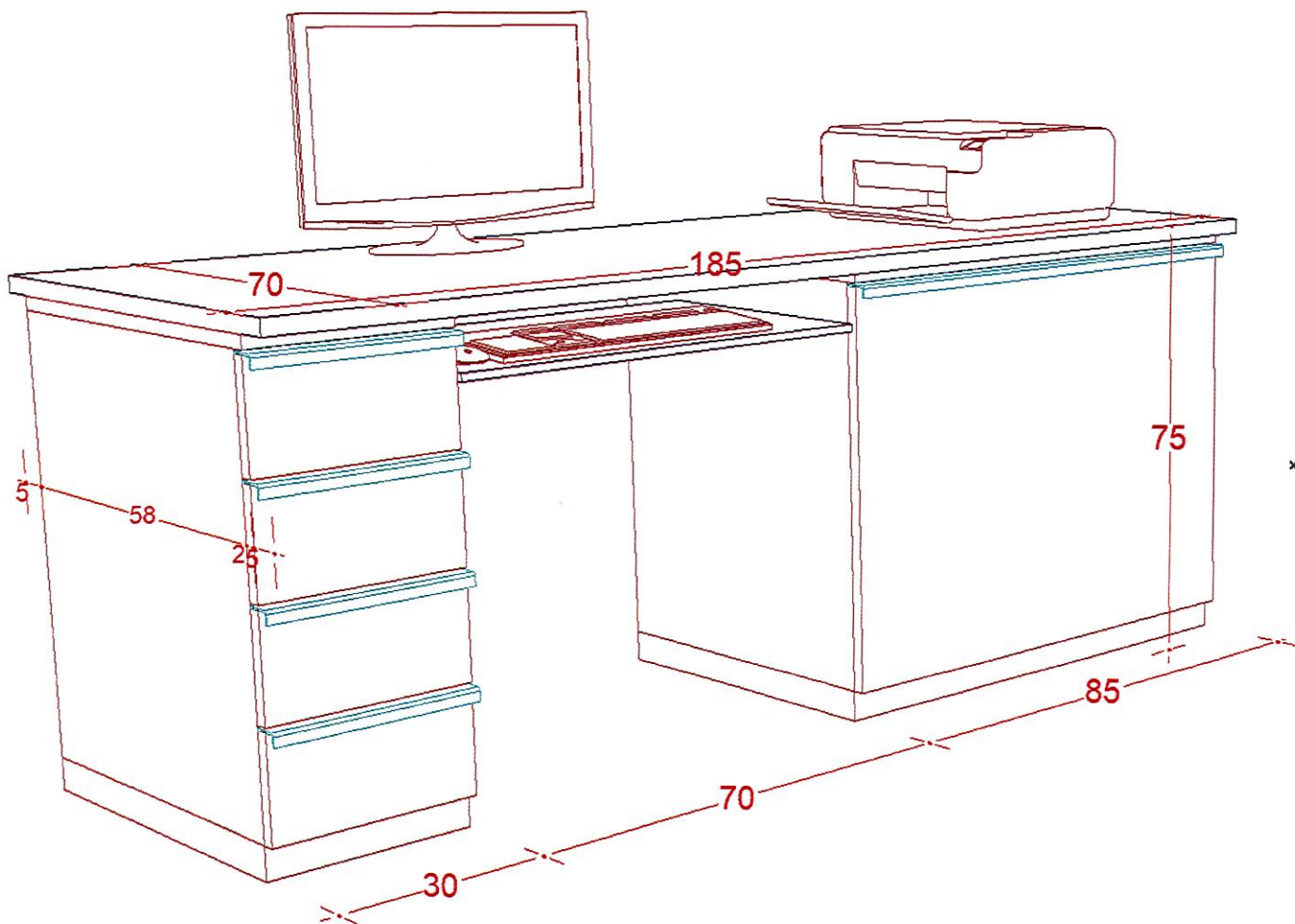

Biuro Projektów: 		MAZOWIECKI SZPITAL SPECJALISTYCZNY im. dr Józefa Psarskiego Inwestor:	
		PROJEKT MODERNIZACJI POMIESZCZEŃ NA POTRZEBY OŚRODKA REHABILITACJI KARDIOLOGICZNEJ Inwestycja: Lokalizacja:	
		Al. Jana Pawła II 120A 07-410 OSTROŁĘKA	
Pracownia Autorska Architektury <b>Lucjan Chojnowski</b> 07-409 Ostrołęka, ul. Skrzetuskiego 34, NIP 758-100-26-35 tel. 603 050 597, e-mail: arch.lucjan.chojnowski@gmail.com <a href="https://www.facebook.com/pracownia.DOM">https://www.facebook.com/pracownia.DOM</a>		projektant: mgr inż. arch. Lucjan Chojnowski Uprawnienia - 68/93/Os; członek Mazowieckiej Okręgowej Izby Architektów MA-0136	
Nazwa Rysunku: <b>PROJEKT ARANŻACJI WNEŹRZ-BIURKO NA 3          KOMPUTERY</b>		Rysunek nr: <b>A.15</b>	
Branża Architektura	Faza projektu	Data 16 SIERPIEŃ 2019	Skala
Uwagi: Niniejsza dokumentacja ani żadna jej część nie może być powielana ani rozpowszechniana za pomocą urządzeń elektronicznych, kopiujących, nagrywających i innych bez pisemnej zgody właściciela praw autorskich.			

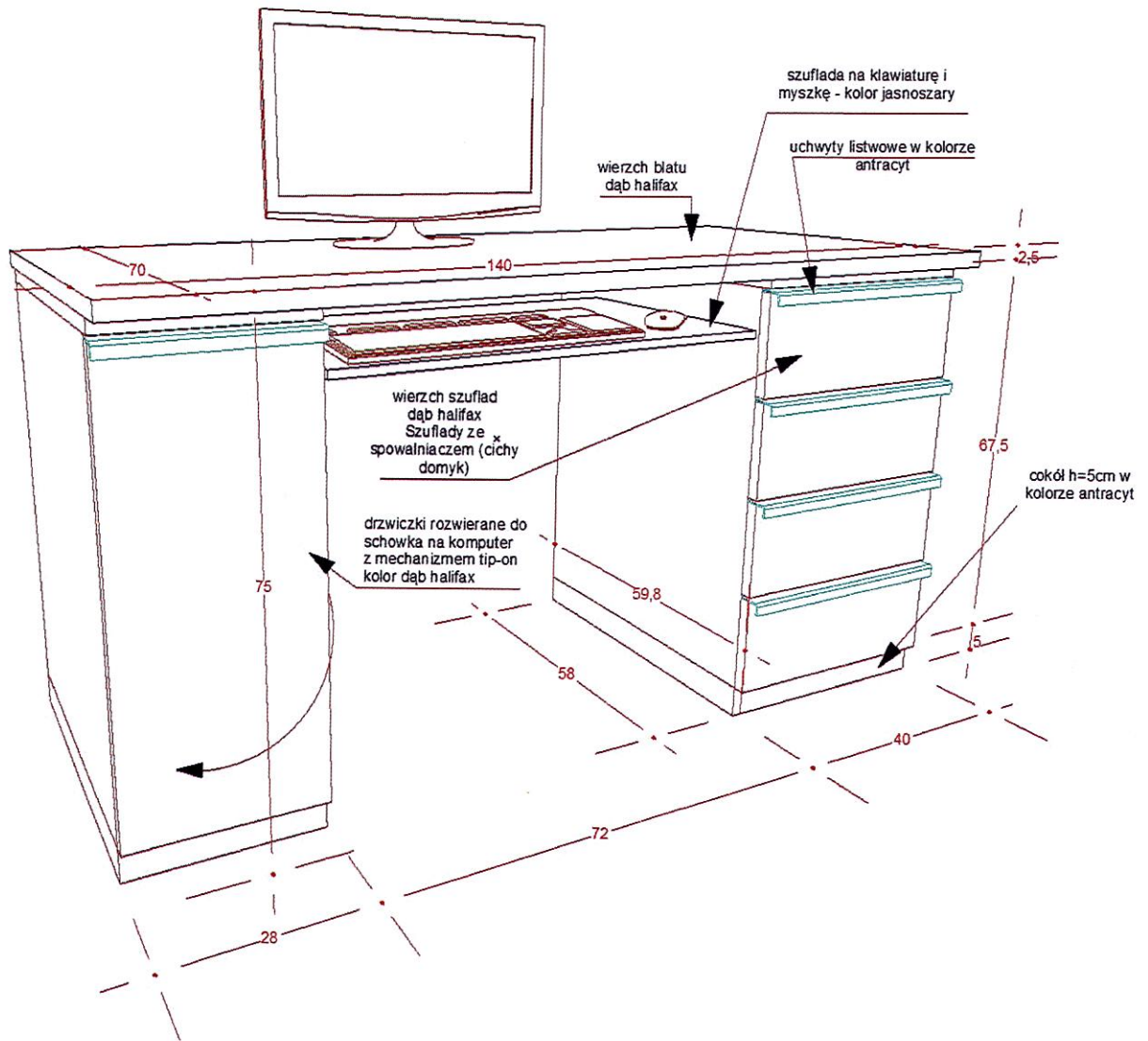

Biuro Projektów:	MAZOWIECKI SZPITAL SPECJALISTYCZNY im. dr Józefa Psarskiego
Inwestor:	MAZOWIECKI SZPITAL SPECJALISTYCZNY im. dr Józefa Psarskiego
Projekt:	PROJEKT MODERNIZACJI POMIESZCZEŃ NA POTRZEBY OŚRODKA REHABILITACJI KARDIOLOGICZNEJ
Inwestycja:	AI. Jana Pawła II 120A 07-410 OSTROŁĘKA
Localizacja:	AI. Jana Pawła II 120A 07-410 OSTROŁĘKA
Pracownia Autorska Architektury Lucjan Chojnowski 07-409 Ostrołęka, ul. Skrzetuskiego 34, NIP 758-100-26-35 tel. 603 050 597, e-mail: arch.lucjan.chojnowski@gmail.com <a href="https://www.facebook.com/pracownia.DOM">https://www.facebook.com/pracownia.DOM</a>	projektant: mgr inż. arch. Lucjan Chojnowski Uprawnienia - 68/93/Os; członek Mazowieckiej Okręgowej Izby Architektów MA-0136
Nazwa Rysunku:	<b>PROJEKT ARANŻACJI WNEŹRZ-BIURKO STANDARD (140)</b>
Rysunek nr:	<b>A.16</b>
Branża:	Architektura
Faza projektu:	
Data:	16 SIERPIEŃ 2019
Skala:	
Uwagi:	Niniejsza dokumentacja ani żadna jej część nie może być powielana ani rozpowszechniana za pomocą urządzeń elektronicznych, kopiujących, nagrywających i innych bez pisemnej zgody właściciela praw autorskich.

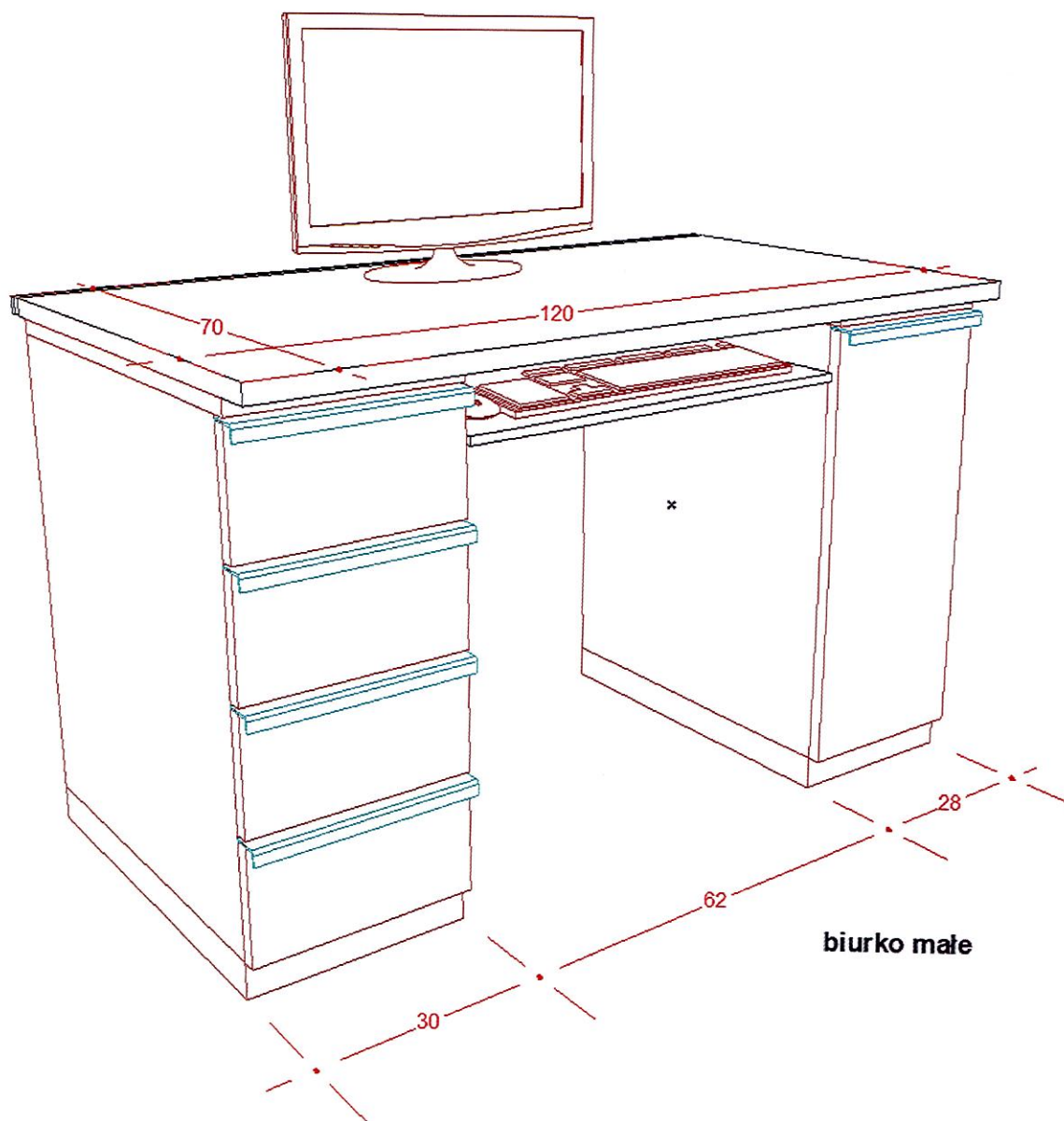

Biuro Projektów: 		MAZOWIECKI SZPITAL SPECJALISTYCZNY im. dr Józefa Psarskiego Inwestor:	
		PROJEKT MODERNIZACJI POMIESZCZEŃ NA POTRZEBY OŚRODKA REHABILITACJI KARDIOLOGICZNEJ Inwestycja: Lokalizacja:	
		Al. Jana Pawła II 120A 07-410 OSTROŁĘKA	
Pracownia Autorska Architektury <b>Lucjan Chojnowski</b> 07-409 Ostrołęka, ul. Skrzetuskiego 34, NIP 758-100-26-35 tel. 603 050 597, e-mail: arch.lucjan.chojnowski@gmail.com <a href="https://www.facebook.com/pracownia.DOM">https://www.facebook.com/pracownia.DOM</a>		projektant: mgr inż. arch. Lucjan Chojnowski Uprawnienia - 68/93/Os; członek Mazowieckiej Okręgowej Izby Architektów MA-0136	
Nazwa Rysunku: <b>PROJEKT ARANŻACJI WNETRZ-BIURKO KRÓTKIE          (120)</b>			Rysunek nr: <b>A.17</b>
Branża Architektura	Faza projektu	Data 16 SIERPIEŃ 2019	Skala
Uwagi: Niniejsza dokumentacja ani żadna jej część nie może być powielana ani rozpowszechniana za pomocą urządzeń elektronicznych, kopiujących, nagrywających i innych bez pisemnej zgody właściciela praw autorskich.			

stół w pok. kierownika

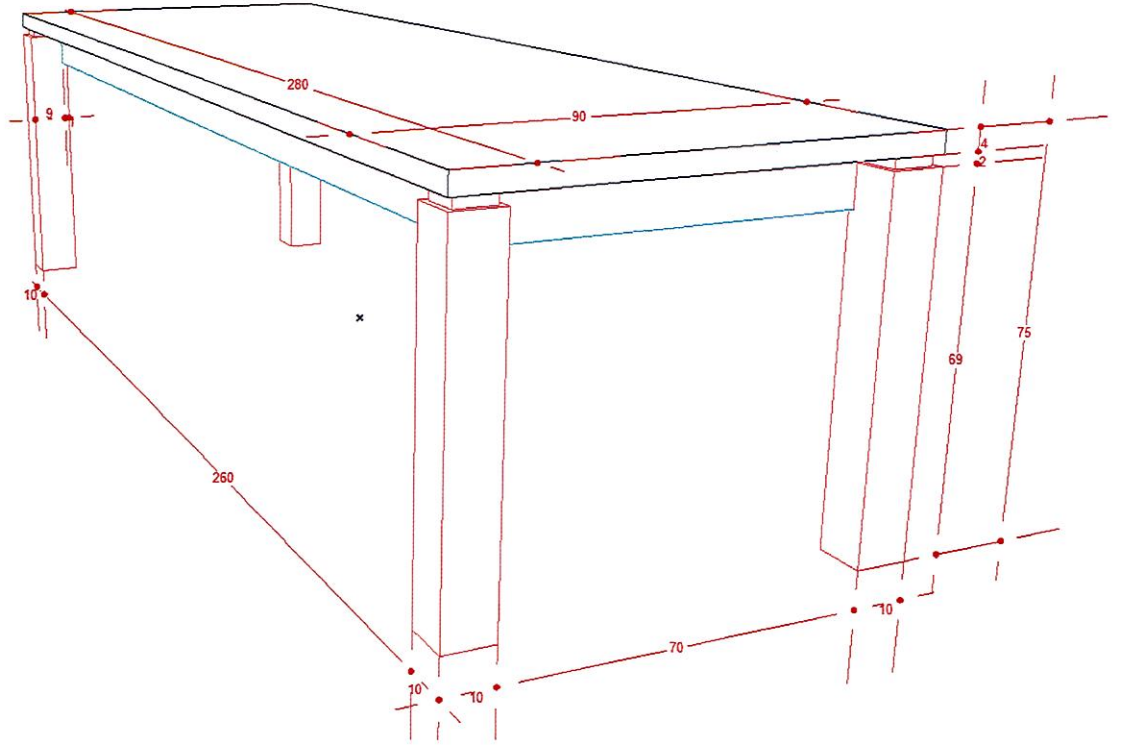

STÓŁW POM.  
SOCJALNYM

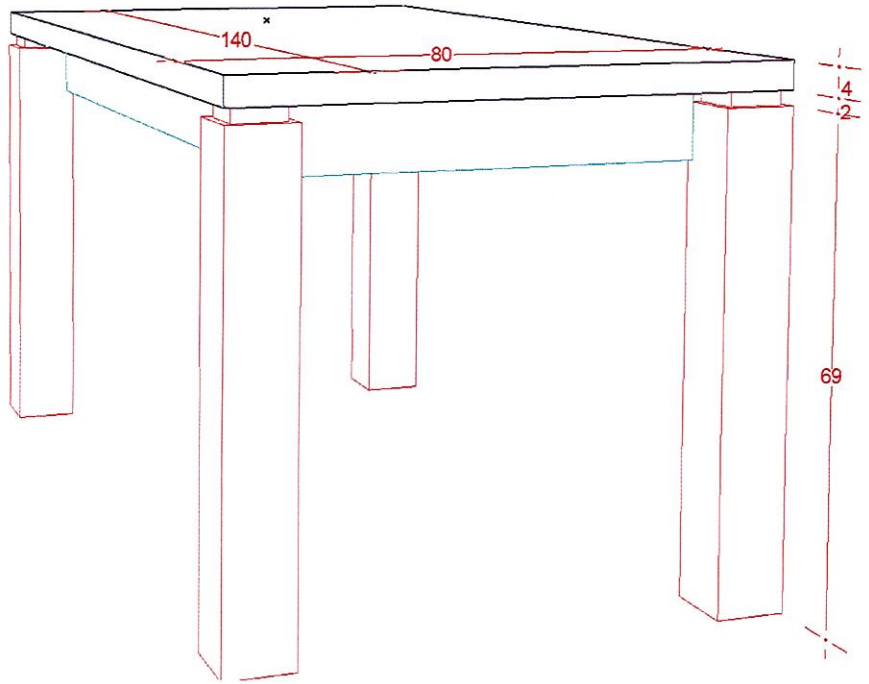

STOLIK MAŁY  
(POMOCNIK)

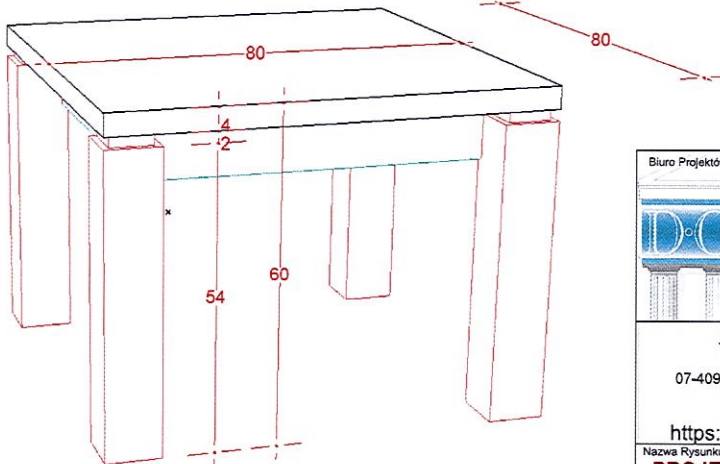

Biurow Projektów:		MAZOWIECKI SZPITAL SPECJALISTYCZNY im. dr Józefa Psarskiego	
		INWESTYCJA: PROJEKT MODERNIZACJI POMIESZCZEŃ NA POTRZEBY OŚRODKA REHABILITACJI KARDIOLOGICZNEJ	
Lokalizacja:		Al. Jana Pawła II 120A 07-410 OSTROŁĘKA	
Pracownia Autorska Architektury <b>Lucjan Chojnowski</b> 07-409 Ostrołęka, ul. Skrzetuskiego 34, NIP 758-100-26-35 tel. 603 050 597, e-mail: arch.lucjan.chojnowski@gmail.com <a href="https://www.facebook.com/pracownia.DOM">https://www.facebook.com/pracownia.DOM</a>		projektant: mgr inż. arch. Lucjan Chojnowski Uprawnienia - 68/93/Os; członek Mazowieckiej Okręgowej Izby Architektów MA-0136	
Nazwa Rysunku:			Rysunek nr:
<b>PROJEKT ARANŻACJI WNĘTRZ-STOŁY I STOLIKI</b>			<b>A.18</b>
Branża:	Faza projektu:	Data:	Skala:
Architektura		16 SIERPIEŃ 2019	
Uwagi: Niniejsza dokumentacja ani żadna jej część nie może być powielana ani rozpowszechniana za pomocą urządzeń elektronicznych, kopiujących, nagrywających i innych bez pisemnej zgody właściciela praw autorskich.			

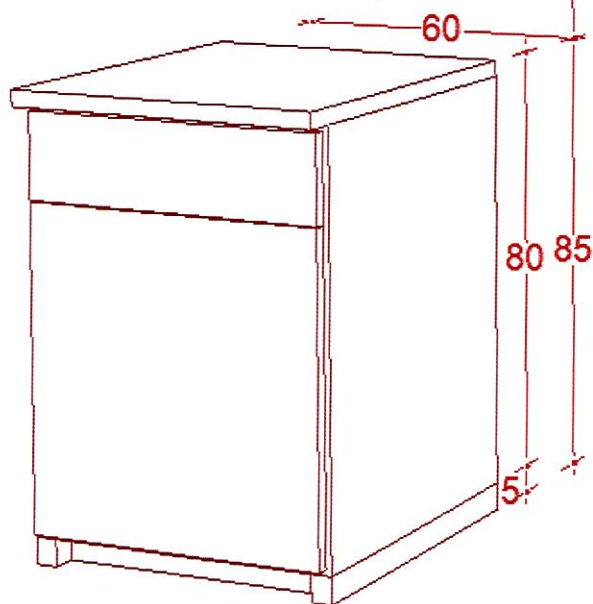
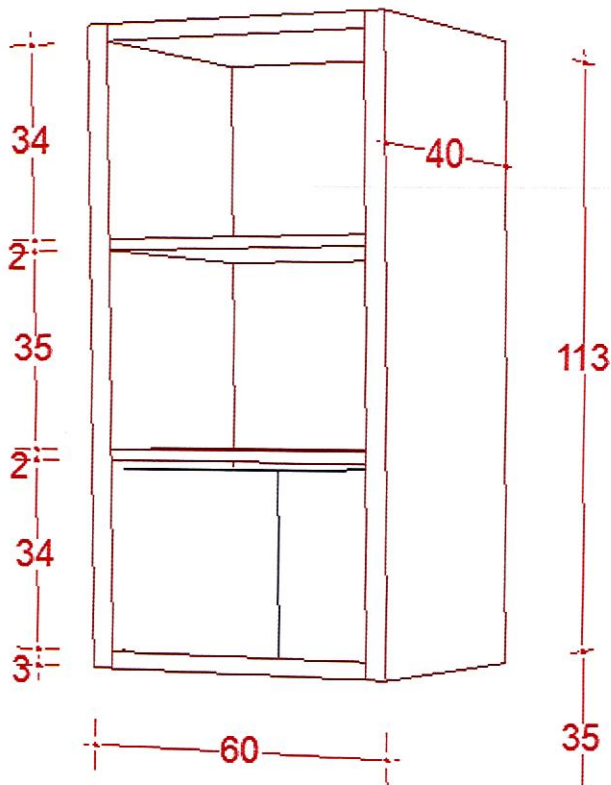
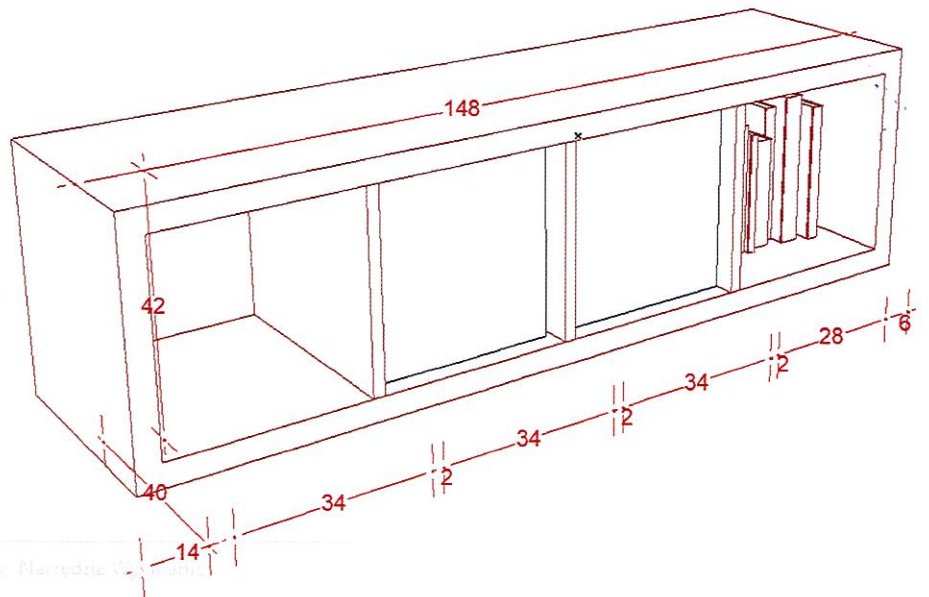

Biurowy Projekt:	MAZOWIECKI SZPITAL SPECJALISTYCZNY im. dr Józefa Psarskiego	projektant: mgr inż. arch. Lucjan Chojnowski
Inwestor:	MAZOWIECKI SZPITAL SPECJALISTYCZNY im. dr Józefa Psarskiego	Uprawnienia - 68/93/Os; członek Mazowieckiej Okręgowej Izby Architektów MA-0136
Investycja:	PROJEKT MODERNIZACJI POMIESZCZEŃ NA POTRZEBY OŚRODKA REHABILITACJI KARDIOLOGICZNEJ	
Lokalizacja:	Al. Jana Pawła II 120A 07-410 OSTROŁĘKA	
<b>Pracownia Autorska Architektury</b> <b>Lucjan Chojnowski</b> 07-409 Ostrołęka, ul. Skrzetuskiego 34, NIP 758-100-26-35 tel. 603 050 597, e-mail: arch.lucjan.chojnowski@gmail.com <a href="https://www.facebook.com/pracownia.DOM">https://www.facebook.com/pracownia.DOM</a>		
Nazwa Rysunku: <b>PROJEKT ARANŻACJI WNEŹRZ-SZAFKA          WISZĄCA; KOMLET</b>		Rysunek nr: <b>A.19</b>
Branża	Faza projektu	Data
Architektura		16 SIERPIEŃ 2019
Uwagi: Niniejsza dokumentacja ani żadna jej część nie może być powielana ani rozpowszechniana za pomocą urządzeń elektronicznych, kopiujących, nagrywających i innych bez pisemnej zgody właściciela praw autorskich.		

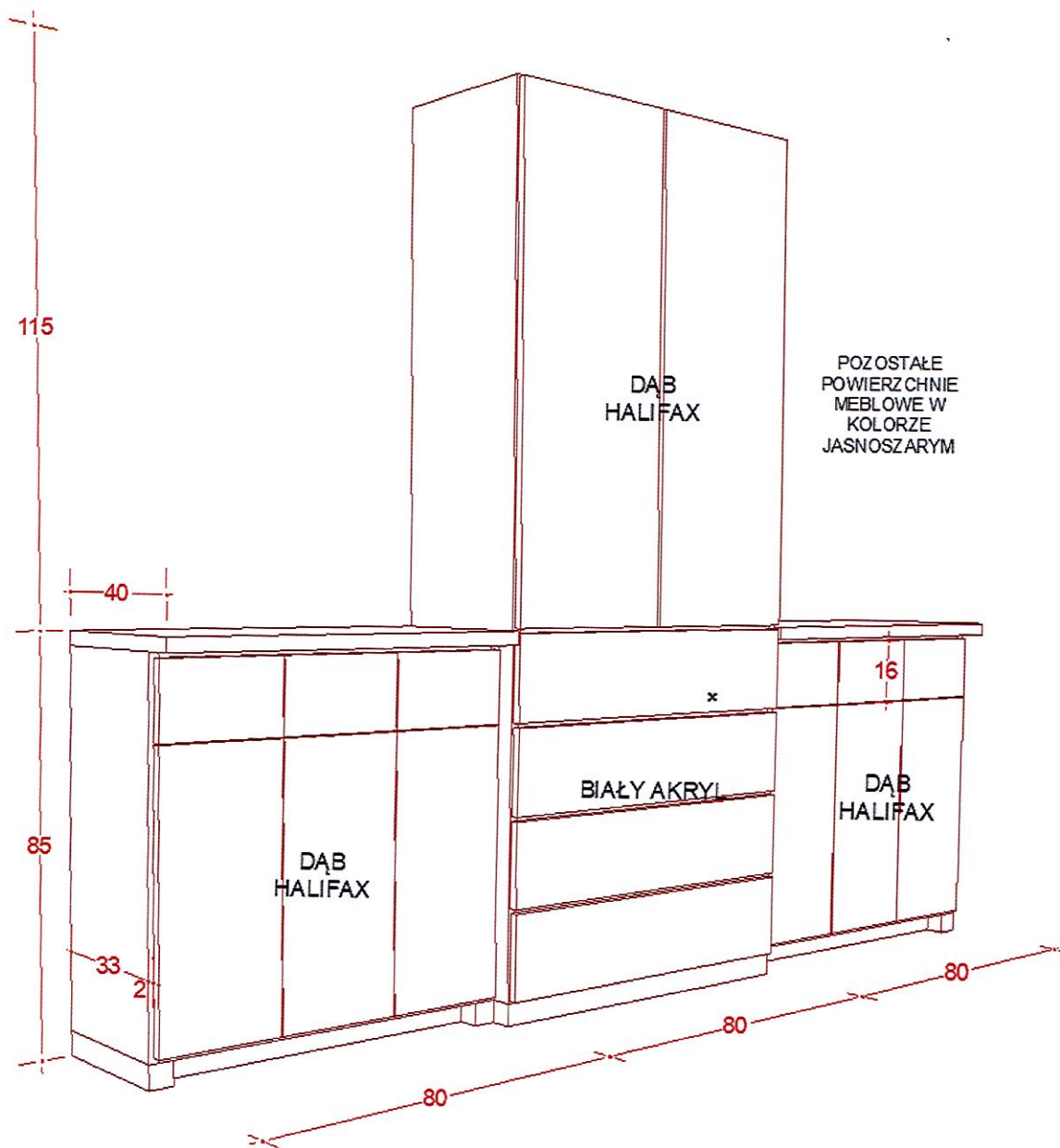

Biuro Projektów: 		MAZOWIECKI SZPITAL SPECJALISTYCZNY im. dr Józefa Psarskiego	
Inwestor:		Inwestycja: Lokalizacja:	
Pracownia Autorska Architektury <b>Lucjan Chojnowski</b> 07-409 Ostrołęka, ul. Skrzetuskiego 34, NIP 758-100-26-35 tel. 603 050 597, e-mail: arch.lucjan.chojnowski@gmail.com <a href="https://www.facebook.com/pracownia.DOM">https://www.facebook.com/pracownia.DOM</a>		PROJEKT MODERNIZACJI POMIESZCZEŃ NA POTRZEBY OŚRODKA REHABILITACJI KARDIOLOGICZNEJ Al. Jana Pawła II 120A 07-410 OSTROŁĘKA	
projektant: mgr inż. arch. Lucjan Chojnowski Uprawnienia - 68/93/Os; członek Mazowieckiej Okręgowej Izby Architektów MA-0136		Nazwa Rysunku: <b>PROJEKT ARANŻACJI WNETRZ-SZAFKA W          SEKRETARIACIE</b>	
Rysunek nr: <b>A.20</b>		Branża: Architektura	
Faza projektu: Data: 16 SIERPIEŃ 2019		Skala:	
Uwagi: Niniejsza dokumentacja ani żadna jej część nie może być powielana ani rozpowszechniana za pomocą urządzeń elektronicznych, kopiujących, nagrywających i innych bez pisemnej zgody właściciela praw autorskich.			



SZAFKA UNIWERSALNA 80X60X200

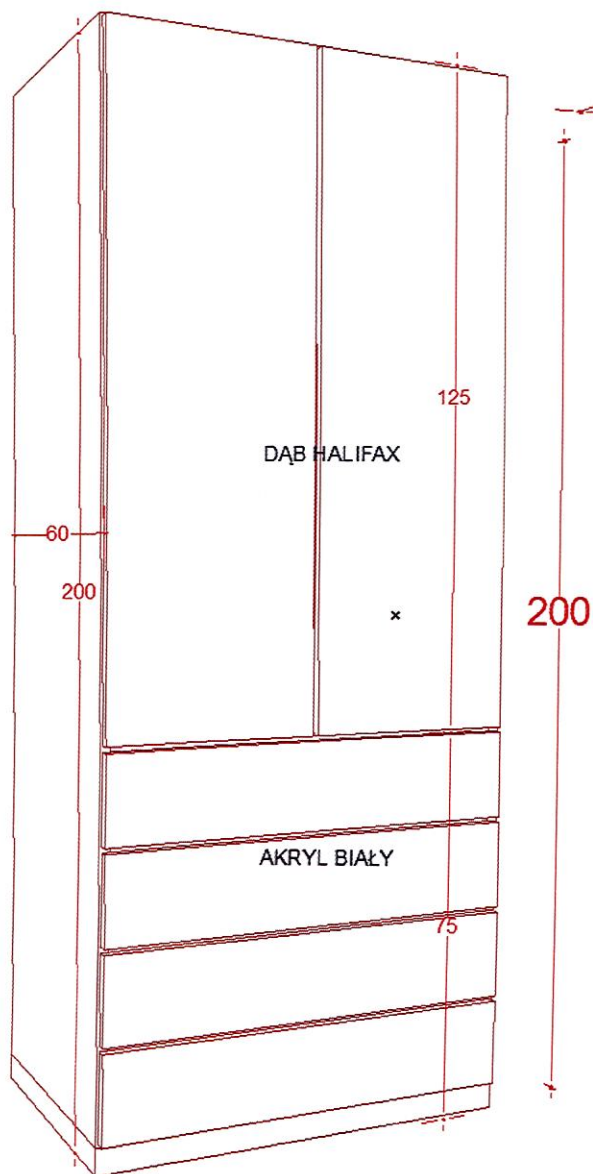

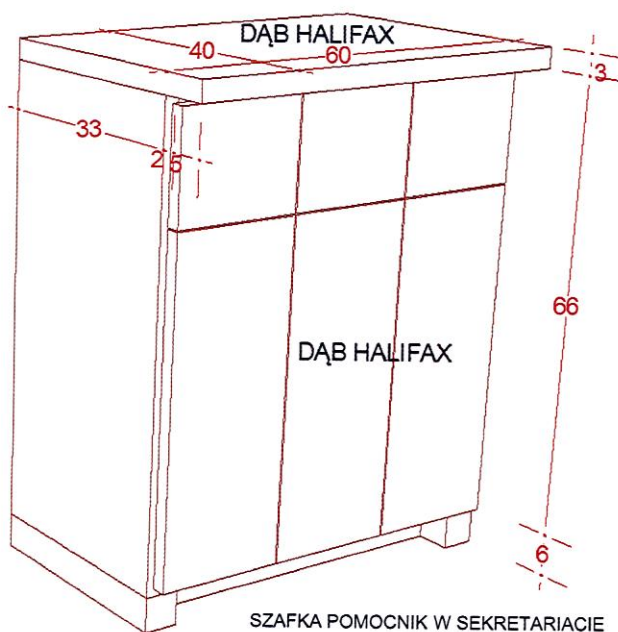
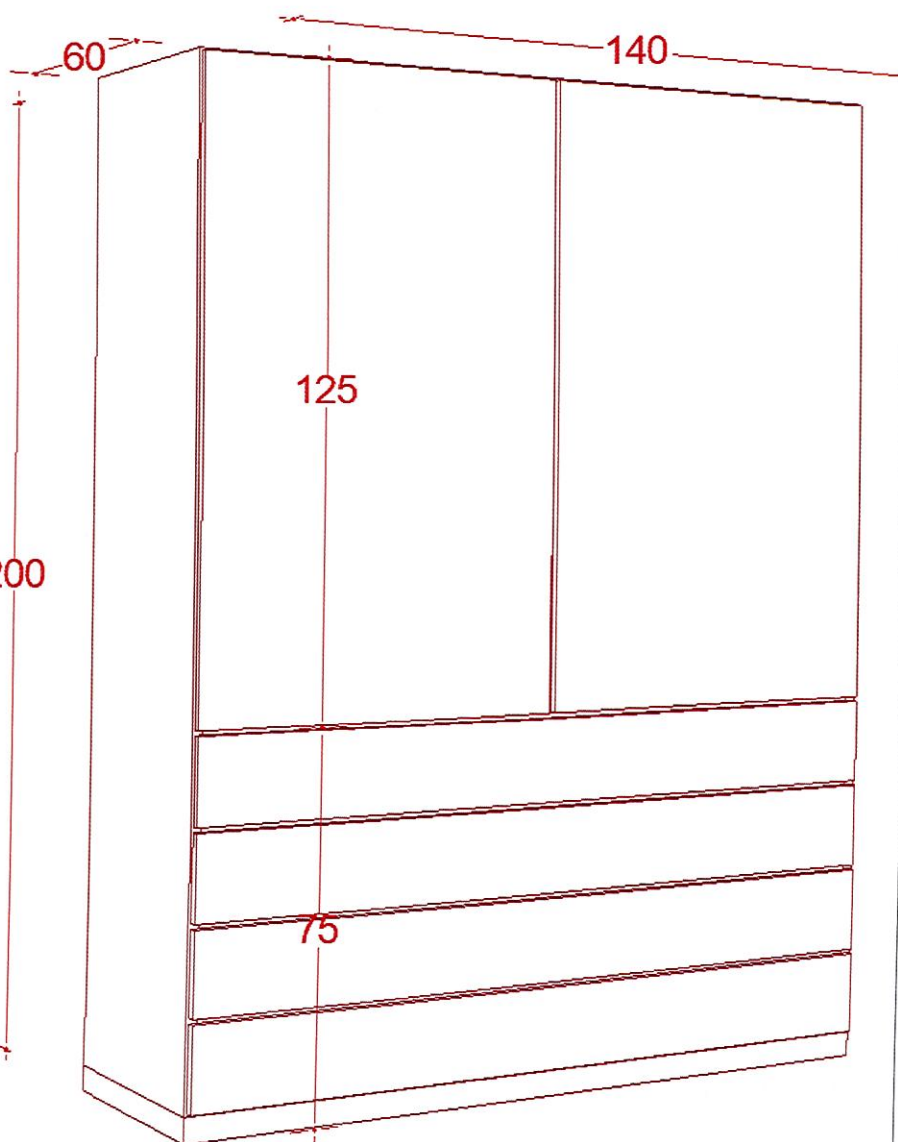

SZAFKA W MAGAZYNIE



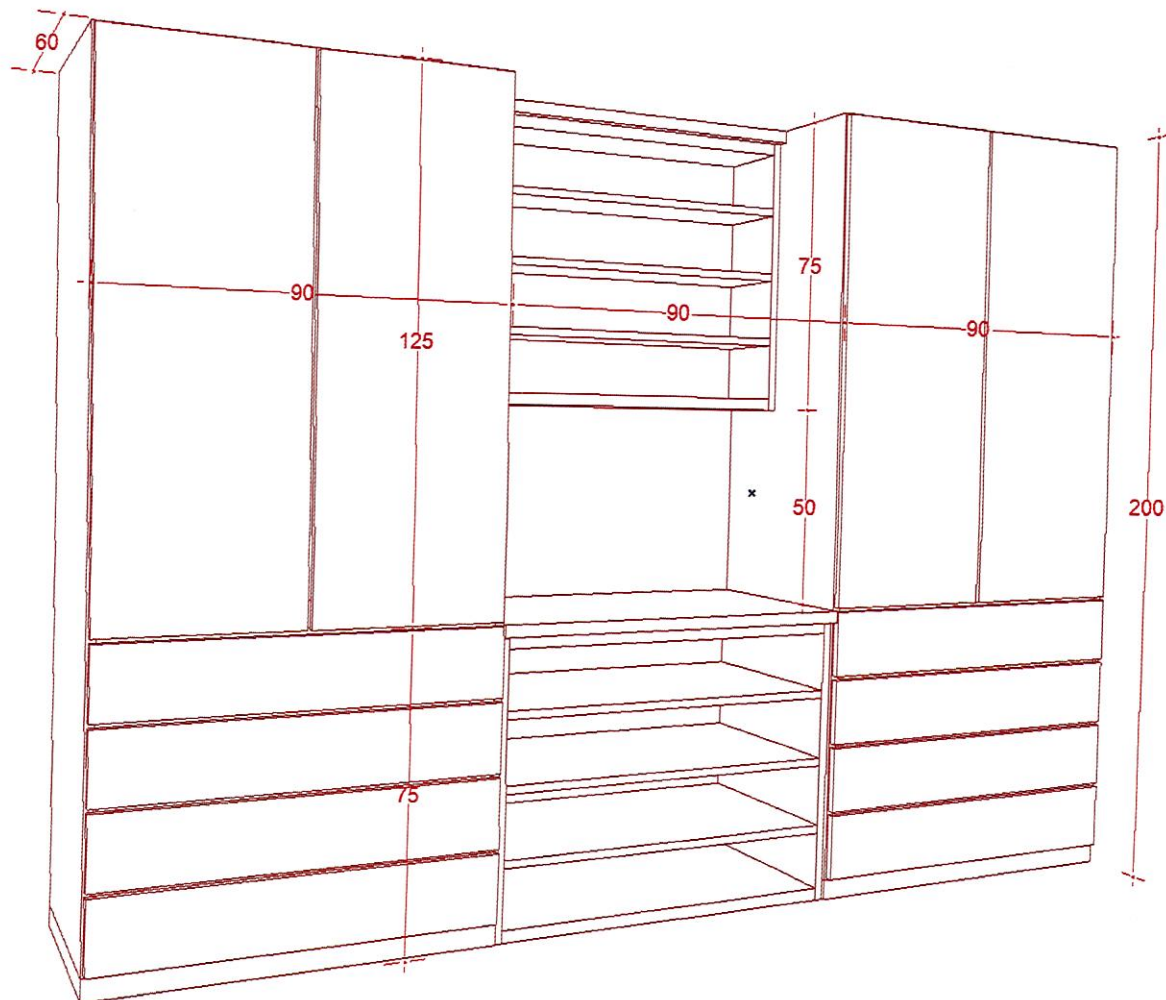

SZAFKA POMOCNIK W SEKRETARIACIE

Biuro Projektów: 		MAZOWIECKI SZPITAL SPECJALISTYCZNY im. dr Józefa Psarskiego Inwestor:	
		PROJEKT MODERNIZACJI POMIESZCZEŃ NA POTRZEBY OŚRODKA REHABILITACJI KARDIOLOGICZNEJ Inwestycja: Lokalizacja:	
		Al. Jana Pawła II 120A 07-410 OSTROŁĘKA	
Pracownia Autorska Architektury Lucjan Chojnowski 07-409 Ostrołęka, ul. Skrzetuskiego 34, NIP 758-100-26-35 tel. 603 050 597, e-mail: arch.lucjan.chojnowski@gmail.com <a href="https://www.facebook.com/pracownia.DOM">https://www.facebook.com/pracownia.DOM</a>		projektant: mgr inż. arch. Lucjan Chojnowski Uprawnienia - 68/93/Os; członek Mazowieckiej Okręgowej Izby Architektów MA-0136	
Nazwa Rysunku: <b>PROJEKT ARANŻACJI WNĘTRZ-SZAFY</b>		Rysunek nr: <b>A.21</b>	
Branża Architektura	Faza projektu	Data 16 SIERPIEŃ 2019	Skala
Uwagi: Niniejsza dokumentacja ani żadna jej część nie może być powielana ani rozpowszechniana za pomocą urządzeń elektronicznych, kopiujących, nagrywających i innych bez pisemnej zgody właściciela praw autorskich.			

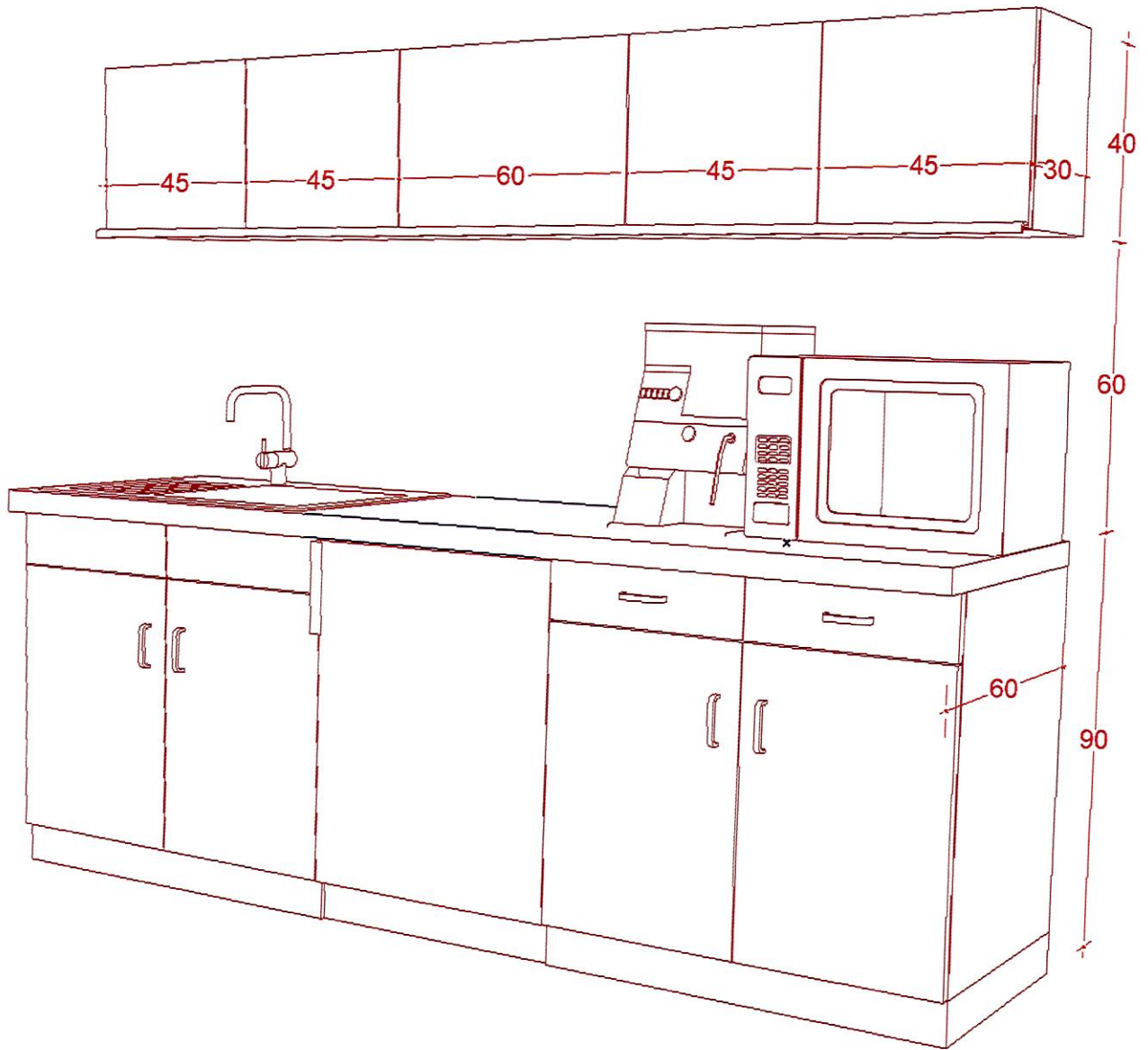

Biuro Projektów: 		<b>MAZOWIECKI SZPITAL SPECJALISTYCZNY</b> im. dr Józefa Psarskiego	
Inwestor: Inwestycja: Lokalizacja:		PROJEKT MODERNIZACJI POMIESZCZEŃ NA POTRZEBY OŚRODKA REHABILITACJI KARDIOLOGICZNEJ Al. Jana Pawła II 120A 07-410 OSTROŁĘKA	
Pracownia Autorska Architektury <b>Lucjan Chojnowski</b> 07-409 Ostrołęka, ul. Skrzetuskiego 34, NIP 758-100-26-35 tel. 603 050 597, e-mail: arch.lucjan.chojnowski@gmail.com <a href="https://www.facebook.com/pracownia.DOM">https://www.facebook.com/pracownia.DOM</a>		projektant: mgr inż. arch. Lucjan Chojnowski Uprawnienia - 68/93/Os; Izba Architektów MA-0136	
Nazwa Rysunku: <b>PROJEKT ARANŻACJI WNETRZ-SZAFY W POK.          KIEROWNIKA</b>		Rysunek nr: <b>A.22</b>	
Branża <b>Architektura</b>	Faza projektu	Data <b>16 SIERPIEŃ 2019</b>	Skala
Uwagi: Niniejsza dokumentacja ani żadna jej część nie może być powielana ani rozpowszechniana za pomocą urządzeń elektronicznych, kopiujących, nagrywających i innych bez pisemnej zgody właściciela praw autorskich.			



Biuro Projektów: 		MAZOWIECKI SZPITAL SPECJALISTYCZNY im. dr Józefa Psarskiego	
Inwestor: MAZOWIECKI SZPITAL SPECJALISTYCZNY im. dr Józefa Psarskiego		PROJEKT MODERNIZACJI POMIESZCZEŃ NA POTRZEBY OŚRODKA REHABILITACJI KARDIOLOGICZNEJ	
Inwestycja: Al. Jana Pawła II 120A 07-410 OSTROŁĘKA		Lokalizacja: Al. Jana Pawła II 120A 07-410 OSTROŁĘKA	
Pracownia Autorska Architektury Lucjan Chojnowski 07-409 Ostrołęka, ul. Skrzetuskiego 34, NIP 758-100-26-35 tel. 603 050 597 e-mail: arch.lucjan.chojnowski@gmail.com <a href="https://www.facebook.com/pracownia.DOM">https://www.facebook.com/pracownia.DOM</a>		projektant: mgr inż. arch. Lucjan Chojnowski Uprawnienia - 68/93/Os; członek Mazowieckiej Okręgowej Izby Architektów MA-0136	
Nazwa Rysunku: <b>PROJEKT ARANŻACJI WNETRZ-KOMPLET          KUCHENNY W POM SOCJALNYM</b>		Rysunek nr: <b>A.23</b>	
Branża: Architektura	Faza projektu	Data: 16 SIERPIEŃ 2019	Skala
Uwagi: Niniejsza dokumentacja ani żadna jej część nie może być powielana ani rozpowszechniana za pomocą urządzeń elektronicznych, kopiujących, nagrywających i innych bez pisemnej zgody właściciela praw autorskich.			

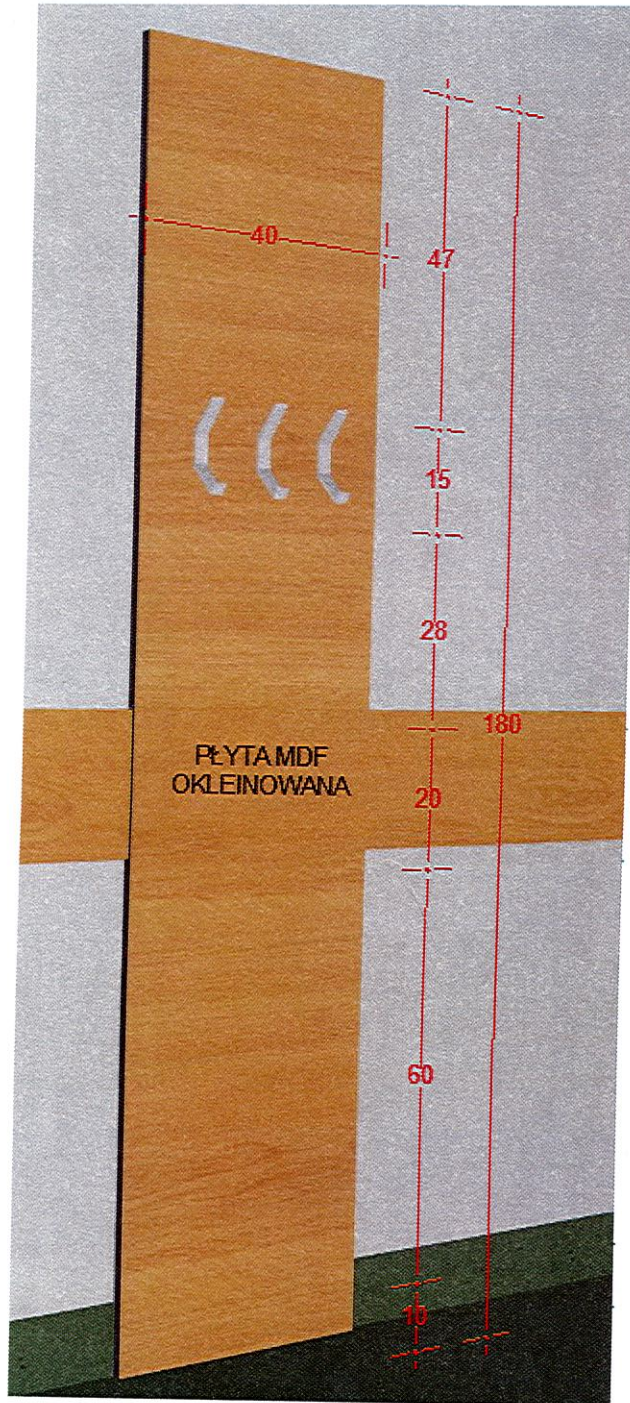

Biuro Projektów:		MAZOWIECKI SZPITAL SPECJALISTYCZNY	
		Inwestor: im. dr Józefa Psarskiego	
		PROJEKT MODERNIZACJI POMIESZCZEŃ NA POTRZEBY OŚRODKA REHABILITACJI KARDIOLOGICZNEJ	
		Inwestycja: Lokalizacja: Al. Jana Pawła II 120A 07-410 OSTROŁĘKA	
Pracownia Autorska Architektury Lucjan Chojnowski 07-409 Ostrołęka, ul. Skrzetuskiego 34, NIP 758-100-26-35 tel. 603 050 597, e-mail: arch.lucjan.chojnowski@gmail.com <a href="https://www.facebook.com/pracownia.DOM">https://www.facebook.com/pracownia.DOM</a>		projektant: mgr inż. arch. Lucjan Chojnowski Uprawnienia - 68/93/Os; członek Mazowieckiej Okręgowej Izby Architektów MA-0136	
Nazwa Rysunku: <b>PROJEKT ARANŻACJI WNEŹRZ-WIESZAKI</b>			Rysunek nr: <b>A.24</b>
Branża Architektura	Faza projektu	Data 16 SIERPIEŃ 2019	Skala
Uwagi: Niniejsza dokumentacja ani żadna jej część nie może być powielana ani rozpowszechniana za pomocą urządzeń elektronicznych, kopiujących, nagrywających i innych bez pisemnej zgody właściciela praw autorskich.			