



# MAZOWIECKI SZPITAL SPECJALISTYCZNY<sup>®</sup>

*im. dr. Józefa Psarskiego w Ostrołęce*

07-410 Ostrołęka, Al. Jana Pawła II 120A tel. (029) 765 21 22 fax (029) 760 45 69  
NIP 758-20-10-430 REGON 000304616  
[www.szpital.ostroleka.pl](http://www.szpital.ostroleka.pl) [szpitalo@szpital.ostroleka.pl](mailto:szpitalo@szpital.ostroleka.pl)

**Nazwa Zamawiającego :**

**Mazowiecki Szpital Specjalistyczny im. dr. Józefa Psarskiego w Ostrołęce**

**Adres : Al. Jana Pawła II 120 A  
07-410 Ostrołęka  
woj. mazowieckie**

**Telefon : (29) 766-21-22  
Telefax : (29) 760-45-69**



## SPECYFIKACJA ISTOTNYCH WARUNKÓW ZAMÓWIENIA (SIWZ)

DLA  
PRZETARGU NIEOGRANICZONEGO  
NA DOSTAWY

przeprowadzonego zgodnie z postanowieniami ustawy z dnia 29 stycznia 2004 r. Prawo zamówień publicznych (Dz. U. z 2018 r. poz. 1986 ze zm.) zwanej dalej ustawą PZP, dla postępowań o wartości nie przekraczającej kwot określonych na podstawie art. 11 ust 8 ustawy PZP.

Mazowiecki Szpital Specjalistyczny im. dr. Józefa Psarskiego w Ostrołęce, Al. Jana Pawła II 120A, 07-410 Ostrołęka, zwany dalej Zamawiającym, zaprasza do składania ofert w postępowaniu o zamówienie publiczne prowadzone w trybie **przetargu nieograniczonego** poniżej **221 000 euro** na **wyposażenie gabinetów na potrzeby nowo tworzonego Ośrodka Rehabilitacji Kardiologicznej w ramach realizacji projektu pn.: „Poprawa jakości życia mieszkańców regionu ostrołęckiego poprzez poprawę dostępu do usług publicznych w zakresie rehabilitacji kardiologicznej jako uzupełnienie kompleksowej opieki kardiologicznej w Mazowieckim Szpitalu Specjalistycznym im. dr. Józefa Psarskiego w Ostrołęce”**.

Znak sprawy: MSS-TZP-ZPP-26-31/19

ZATWIERDZAM:

DYREKTOR

*mgr inż. Paweł Rafał Natkowski*

02.10.2019 r. ....

Październik, 2019 R.



Specyfikacja niniejsza zawiera :

L.p.	Oznaczenie części	Nazwa części
1.	<b>Część I</b>	<b>Instrukcja dla Wykonawców</b>
2.	<b>Część II</b>	<b>Wzór załączników do SIWZ: Załączniki nr 1, 2, 3, 4, 5, 6, 7 stanowią integralną część SIWZ</b>
2.1	Załącznik nr 1	Formularz cenowy
2.2	Załącznik nr 2	Projekt aranżacji wnętrz i umeblowania - dotyczy Części 1
2.3	Załącznik Nr 3	Formularz ofertowy
2.4	Załącznik nr 4	Oświadczenie Wykonawcy dotyczące spełnienia warunków udziału w postępowaniu
2.5	Załącznik nr 5	Oświadczenie Wykonawcy dotyczące przesłanek wykluczenia z postępowania
2.6	Załącznik nr 6	Oświadczenie wykonawcy dotyczące Grupy kapitałowej
2.7	Załącznik nr 7	Projekt umowy

## CZĘŚĆ I – INSTRUKCJA DLA WYKONAWCÓW

### 1. Nazwa i adres Zamawiającego.

**Zamawiający :** Mazowiecki Szpital Specjalistyczny im. dr. Józefa Psarskiego  
w Ostrołęce  
**Adres :** ul. Jana Pawła II 120 A; 07-410 Ostrołęka  
**Telefon :** (29) 766-21-22  
**Telefax :** (29) 760-45-69  
**Numer NIP :** 758-201-04-30  
**e-mail :** [szpitalo@szpital.ostroleka.pl](mailto:szpitalo@szpital.ostroleka.pl); [zam.publ@szpital.ostroleka.pl](mailto:zam.publ@szpital.ostroleka.pl)  
**URL :** [www.szpital.ostroleka.pl](http://www.szpital.ostroleka.pl)

### 2. Definicje

Ilekczo w niniejszej SIWZ mowa jest o:

**Wykonawcy** – należy przez to rozumieć osobę fizyczną, osobę prawną albo jednostkę organizacyjną nieposiadającą osobowości prawnej, która ubiega się o udzielenie niniejszego zamówienia publicznego, złożyła ofertę lub zawarła umowę w sprawie zamówienia publicznego;

**Specyfikacji Istotnych Warunków Zamówienia (SIWZ)** – należy przez to rozumieć komplet dokumentów przygotowanych przez Zamawiającego, niezbędnych do przygotowania i złożenia oferty na wybór Wykonawcy zgodnie z wymogami ustawy PZP z dnia 29 stycznia 2004 r. (Dz. U. z 2018 r. poz. 1986 ze zm.);

**Ustawie PZP**– ustawa z dnia 29 stycznia 2004 r. Prawo zamówień publicznych (Dz. U. z 2018 r. poz. 1986 ze zm.);

**Kodeksie cywilnym** – ustawa z dnia 23 kwietnia 1964 r. Kodeks cywilny (t.j. Dz. U. z 2018 r., poz. 1025 z późn. zm.);

### 3. Tryb udzielania zamówienia.

**3.1.** Postępowanie będzie prowadzone w trybie przetargu nieograniczonego, zgodnie z postanowieniami ustawy PZP, aktami wykonawczymi do ustawy PZP oraz niniejszą SIWZ.

**3.2.** Do udzielenia przedmiotu zamówienia publicznego stosuje się przepisy dotyczące **dostaw**.

**3.3.** Szacunkowa wartość zamówienia publicznego nie przekracza równowartości kwoty **221 000,00 euro**.

### 4. Opis przedmiotu zamówienia.

1. Przedmiotem zamówienia jest wyposażenie gabinetów na potrzeby nowo tworzonego Ośrodka Rehabilitacji Kardiologicznej w ramach realizacji projektu pn.: „Poprawa jakości życia mieszkańców subregionu ostrołęckiego poprzez poprawę dostępu do usług publicznych w zakresie rehabilitacji kardiologicznej jako uzupełnienie kompleksowej opieki kardiologicznej w Mazowieckim Szpitalu Specjalistycznym im. dr. Józefa Psarskiego w Ostrołęce” polegająca na dostawie mebli oraz wyposażenia sanitarnego (dozowniki, kosze) w ilości zgodnej z Załącznikiem nr 1 do SIWZ i umowy – Formularz cenowy.

Przedmiot zamówienia podzielony jest na 2 części.

2. Szczegółowy zakres przedmiotu zamówienia określa Załącznik Nr 2 Projekt aranżacji wnętrza i umeblowania dotyczy Części 1 oraz Załącznik Nr 1 stanowiący formularz cenowy.

3. Wybór odcienia/koloru okleiny mebli w Części 1 nastąpi na etapie realizacji.

#### 4.1. Źródła finansowania zadania objętego przedmiotem zamówienia:

Projekt realizowany w ramach Regionalnego Programu Operacyjnego Województwa Mazowieckiego na lata 2014-2020.

**Nazwa Osi Priorytetowej:** VI Jakość życia.

**Nazwa działania:** Infrastruktura ochrony zdrowia.

**Nazwa projektu:** „Poprawa jakości życia mieszkańców subregionu ostrołęckiego poprzez poprawę dostępu do usług publicznych w zakresie rehabilitacji kardiologicznej jako uzupełnienie kompleksowej opieki kardiologicznej w Mazowieckim Szpitalu Specjalistycznym im. dr. Józefa Psarskiego w Ostrołęce”.

#### 4.2. Wspólny Słownik Zamówień (CPV)

39151000-5 Meble różne;

39150000-8 Różne meble i wyposażenie.

39831700-3 Automatyczne dozowniki mydła;

39514400-2 Automatyczne zasobniki na ręczniki papierowe;

34928480-6 Pojemniki i kosze na odpady i śmieci;

## **4.2. Realizacja zamówienia**

Realizacja zamówienia podlega prawu polskiemu, w tym w szczególności:

- ustawie z dnia 29 stycznia 2004r. Prawo zamówień publicznych (Dz. U. z 2018 r. poz. 1986 ze zm.), zwanej dalej ustawą PZP,
- ustawie z dnia 23 kwietnia 1964 r. Kodeks cywilny (t.j. Dz. U. z 2018 r., poz. 1025 z późn. zm.).

### **4.3.1. Równoważność**

- 1) Wszystkie nazwy własne materiałów użytych w dokumentacji przetargowej są podane przykładowo i określają jedynie minimalne oczekiwane parametry jakościowe oraz wymagany standard.
- 2) Jeśli w opisie przedmiotu zamówienia zostały wskazane znaki towarowe, patenty lub pochodzenie materiałów to przyjmuje się, że wskazaniom takim towarzyszą wyrazy „lub równoważne” i należy je traktować jako propozycje.
- 3) Zamawiający dopuszcza zastosowanie równoważnych materiałów w takim zakresie i w taki sposób, aby zastosowane materiały miały parametry nie gorsze od zaprojektowanych, oraz spełniały funkcję, jakiej mają służyć, oraz nie wpływały na zmianę rodzaju i zakresu dostaw.
- 4) Wszędzie tam, gdzie w przedmiocie zamówienia występuje konkretna norma, aprobata, specyfikacja techniczna i techniczne systemy odniesienia ustanowione przez europejskie organy normalizacyjne, jeśli w opisie przedmiotu zamówienia zostały wskazane znaki towarowe, patenty oraz pochodzenie urządzeń należy je traktować pomocniczo. Dopuszcza się składanie rozwiązań równoważnych do opisanych przez Zamawiającego, zgodnie z zasadami określonymi w art. 30 ust. 5 ustawy Prawo zamówień publicznych. Wykonawca oferując przedmiot równoważny do opisanego w SIWZ jest zobowiązany zachować równoważność w zakresie parametrów jakościowych, użytkowych, funkcjonalnych oraz estetycznych, które muszą być na poziomie nie niższym od wskazanych przez Zamawiającego. W takim przypadku Wykonawca zobowiązany jest przedstawić wraz z ofertą jego szczegółową specyfikację, z której w sposób niebudzący wątpliwości Zamawiającego powinno wynikać, że oferowany produkt ma nie gorsze parametry jakościowe, funkcjonalne, użytkowe oraz estetyczne niż określony przez Zamawiającego.

## **4.4. Podwykonawstwo**

**4.4.1.** Zamawiający nie zastrzega obowiązku osobistego wykonania przez wykonawcę kluczowych części zamówienia.

**4.4.2.** Wykonawca może powierzyć wykonanie części zamówienia podwykonawcy.

**4.4.3.** Zamawiający żąda wskazania przez Wykonawcę części zamówienia, której lub których wykonanie zamierza powierzyć podwykonawcy lub podwykonawcom wraz ze wskazaniem firm podwykonawców. Wskazanie niniejszego, nastąpi w formularzu oferty, o ile podwykonawcy będą znani na etapie składania oferty.

W przypadku powierzenia wykonania części zamówienia podwykonawcy, Zamawiający żąda podania przez Wykonawcę nazw (firm) podwykonawców, na których zasoby Wykonawca powołuje się na zasadach określonych w art. 22a ust. 1 ustawy Pzp, w celu wykazania spełniania warunków udziału w postępowaniu, o których mowa w art. 22 ust. 1 pkt 2 ustawy Pzp.

**4.4.4.** Jeżeli zmiana albo rezygnacja z podwykonawcy dotyczy podmiotu, na którego zasoby wykonawca powoływał się, na zasadach określonych w art. 22a ust. 1 ustawy Pzp, w celu wykazania spełniania warunków udziału w postępowaniu, o których mowa w art. 22 ust. 1 pkt 2 ustawy Pzp, Wykonawca zobowiązany jest wykazać Zamawiającemu, iż proponowany inny podwykonawca lub Wykonawca samodzielnie spełnia je w stopniu nie mniejszym niż podwykonawca, na którego zasoby wykonawca powoływał się w trakcie postępowania o udzielenie zamówienia.

## **4.5. Wymagania określone w art. 29 ust 3a ustawy PZP**

**4.5.1.** Zamawiający oświadcza, że w zakresie wykonywania przedmiotu zamówienia, nie występują czynności, których świadczenie polega na wykonywaniu pracy w sposób określony w art. 22 § 1 ustawy z dnia 26 czerwca 1976 r. Kodeks pracy.

Art. 22 § 1 ustawy z dnia 26 czerwca 1976 r. – Kodeks pracy: przez nawiązanie stosunku pracy pracownik zobowiązuje się do wykonywania pracy określonego rodzaju na rzecz pracodawcy i pod jego kierownictwem oraz w miejscu i czasie wyznaczonym przez pracodawcę, a pracodawca – do zatrudnienia pracownika za wynagrodzeniem.

**4.5.2.** Zamawiający nie określa wymagań o których mowa w art. 29 ust. 4 ustawy PZP.

**4.6.** Zamawiający wymaga dostosowania przedmiotu zamówienia do potrzeb wszystkich użytkowników, w tym zapewnienia dostępności dla osób niepełnosprawnych zgodnie z art. 29 ust.5 i art. 30 ust. 9 pkt 1 ustawy PZP.

## **5. Zamówienia częściowe**

Zamawiający **dopuszcza możliwości** składania ofert częściowych do jednej, kilku lub wszystkich części zamówienia.

Wykonawca może złożyć tylko jedną ofertę.

## **6. Zamówienia o których mowa w art. 67 ust 1 pkt 6 ustawy PZP.**

Zamawiający **nie przewiduje** udzielenia zamówień, o których mowa w art.67 ust. 1 pkt 6 ustawy PZP.

## **7. Informacja o ofercie wariantowej**

Zamawiający **nie dopuszcza** składania ofert wariantowych.

## **8. Wybór oferty z zastosowaniem:**

### **8.1** Wybór oferty z zastosowaniem aukcji elektronicznej

Zamawiający nie będzie korzystał z aukcji elektronicznej przy wyborze najkorzystniejszej oferty.

### **8.2** Wybór oferty z zastosowaniem dynamicznego systemu zakupów.

Zamawiający nie przewiduje stosowania dynamicznego systemu zakupów.

## **Zamawiający dopuszcza składanie ofert równoważnych.**

Zamawiający dopuszcza rozwiązania równoważne w zakresie przytoczonych z Załącznika nr 1 do SIWZ i umowy norm na podstawie art. 30 ust. 4 ustawy PZP.

## **9. Informacja o zamiarze zawarcia umowy ramowej**

Zamawiający nie przewiduje zawarcia umowy ramowej.

## **10. Termin wykonania zamówienia**

Termin realizacji zamówienia – **do 25 listopada 2019r.**

## **11. Warunki udziału w postępowaniu:**

O udzielenie zamówienia mogą ubiegać się wykonawcy, którzy:

- 1) spełniają warunki udziału w postępowaniu opisane w pkt 11.1. SIWZ;
- 2) nie podlegają wykluczeniu.

### **11.1. Opis warunków udziału w postępowaniu:**

#### **11.1.1. Kompetencje lub uprawnienia do prowadzenia określonej działalności zawodowej, o ile wynika to z odrębnych przepisów**

Zamawiający nie wyznacza szczegółowego warunku w tym zakresie;

#### **11.1.2. Sytuacja ekonomiczna lub finansowa**

Zamawiający uzna warunek za spełniony, jeżeli wykonawca składający ofertę do **Części 1** będzie ubezpieczony od odpowiedzialności cywilnej w zakresie prowadzonej działalności związanej z przedmiotem zamówienia na kwotę minimum : **120 000,00 zł.**

Ocena spełniania warunku udziału w postępowaniu będzie dokonana na zasadzie spełnia/nie spełnia.

#### **11.1.3. Zdolność techniczna lub zawodowa**

Zamawiający nie wyznacza szczegółowego warunku w tym zakresie.

## **12. Podstawy wykluczenia Wykonawcy**

### **12.1. Zamawiający wykluczy z niniejszego postępowania, zgodnie z art. 24 ust 1 pkt 12-23 ustawy PZP:**

- 1) wykonawcę, który nie wykazał spełnienia warunków udziału w postępowaniu lub nie został zaproszony do negocjacji lub złożenia ofert wstępnych albo ofert, lub nie wykazał braku podstaw wykluczenia;
- 2) wykonawcę będącego osobą fizyczną, którego prawomocnie skazano za przestępstwo:  
o którym mowa w art. 165a, art. 181–188, art. 189a, art. 218–221, art. 228–230a, art. 250a, art. 258 lub art. 270–309 ustawy z dnia 6 czerwca 1997 r. – Kodeks karny (Dz. U. poz. 553, z późn. zm.) lub art. 46 lub art. 48 ustawy z dnia 25 czerwca 2010 r. o sporcie (Dz. U. z 2016 r. poz. 176),
  - a) o charakterze terrorystycznym, o którym mowa w art. 115 § 20 ustawy z dnia 6 czerwca 1997 r. – Kodeks karny,
  - b) skarbowe,
  - c) o którym mowa w art. 9 lub art. 10 ustawy z dnia 15 czerwca 2012 r. o skutkach powierzania wykonywania pracy cudzoziemcom przebywającym wbrew przepisom na terytorium Rzeczypospolitej Polskiej (Dz. U. poz. 769);
- 3) wykonawcę, jeżeli urzędującego członka jego organu zarządzającego lub nadzorczego, wspólnika spółki w spółce jawnej lub partnerskiej albo komplementariusza w spółce komandytowej lub komandytowo-akcyjnej lub prokurenta prawomocnie skazano za przestępstwo, o którym mowa powyżej;
- 4) wykonawcę, wobec którego wydano prawomocny wyrok sądu lub ostateczną decyzję administracyjną o zaleganiu z uiszczeniem podatków, opłat lub składek na ubezpieczenia społeczne lub zdrowotne, chyba że wykonawca dokonał płatności należnych podatków, opłat lub składek na ubezpieczenia społeczne lub zdrowotne wraz z odsetkami lub grzywnami lub zawarł wiążące porozumienie w sprawie spłaty tych należności;
- 5) wykonawcę, który w wyniku zamierzonego działania lub rażącego niedbalstwa wprowadził zamawiającego w błąd przy przedstawieniu informacji, że nie podlega wykluczeniu, spełnia warunki udziału w postępowaniu, lub który zataił te informacje lub nie jest w stanie przedstawić wymaganych dokumentów;
- 6) wykonawcę, który w wyniku lekkomyślności lub niedbalstwa przedstawił informacje wprowadzające w błąd zamawiającego, mogące mieć istotny wpływ na decyzje podejmowane przez zamawiającego w postępowaniu o udzielenie zamówienia;

- 7) wykonawcę, który bezprawnie wpływał lub próbował wpłynąć na czynności zamawiającego lub pozyskać informacje poufne, mogące dać mu przewagę w postępowaniu o udzielenie zamówienia;
- 8) wykonawcę, który brał udział w przygotowaniu postępowania o udzielenie zamówienia lub którego pracownik, a także osoba wykonująca pracę na podstawie umowy zlecenia, o dzieło, agencyjnej lub innej umowy o świadczenie usług, brał udział w przygotowaniu takiego postępowania, chyba że spowodowane tym zakłócenie konkurencji może być wyeliminowane w inny sposób niż przez wykluczenie wykonawcy z udziału w postępowaniu;
- 9) wykonawcę, który z innymi wykonawcami zawarł porozumienie mające na celu zakłócenie konkurencji między wykonawcami w postępowaniu o udzielenie zamówienia, co zamawiający jest w stanie wykazać za pomocą stosownych środków dowodowych;
- 10) wykonawcę będącego podmiotem zbiorowym, wobec którego sąd orzekł zakaz ubiegania się o zamówienia publiczne na podstawie ustawy z dnia 28 października 2002 r. o odpowiedzialności podmiotów zbiorowych za czyny zabronione pod groźbą kary (Dz. U. z 2015 r. poz. 1212, 1844 i 1855 oraz z 2016 r. poz. 437 i 544);
- 11) wykonawcę, wobec którego orzeczono tytułem środka zapobiegawczego zakaz ubiegania się o zamówienia publiczne;
- 12) wykonawców, którzy należąc do tej samej grupy kapitałowej, w rozumieniu ustawy z dnia 16 lutego 2007 r. o ochronie konkurencji i konsumentów (Dz. U. z 2015 r. poz. 184, 1618 i 1634), złożyli odrębne oferty, oferty częściowe lub wnioski o dopuszczenie do udziału w postępowaniu, chyba że wykaza, że istniejące między nimi powiązania nie prowadzą do zakłócenia konkurencji w postępowaniu o udzielenie zamówienia.

## **12.2. Zamawiający wykluczy Wykonawcę z niniejszego postępowania, zgodnie z art. 24 ust. 5 pkt 1 i 8 ustawy PZP:**

- 1) w stosunku do którego otwarto likwidację, w zatwierdzonym przez sąd układzie w postępowaniu restrukturyzacyjnym jest przewidziane zaspokojenie wierzycieli przez likwidację jego majątku lub sąd zarządził likwidację jego majątku w trybie art. 332 ust. 1 ustawy z dnia 15 maja 2015 r. – Prawo restrukturyzacyjne (Dz. U. z 2015 r. poz. 978, 1259, 1513, 1830 i 1844) lub którego upadłość ogłoszono, z wyjątkiem Wykonawcy, który po ogłoszeniu upadłości zawarł układ zatwierdzony prawomocnym postanowieniem sądu, jeżeli układ nie przewiduje zaspokojenia wierzycieli przez likwidację majątku upadłego, chyba że sąd zarządził likwidację jego majątku w trybie art. 366 ust. 1 ustawy z dnia 28 lutego 2003 r. – Prawo upadłościowe (Dz. U. z 2015 r. poz. 233, 978, 1166, 1259 i 1844 oraz z 2016 r. poz. 615);
- 2) który naruszył obowiązki dotyczące płatności podatków, opłat lub składek na ubezpieczenia społeczne lub zdrowotne, co zamawiający jest w stanie wykazać za pomocą stosownych środków dowodowych, z wyjątkiem przypadku, o którym mowa w art. 24 ust. 1 pkt 15, chyba że wykonawca dokonał płatności należnych podatków, opłat lub składek na ubezpieczenia społeczne lub zdrowotne wraz z odsetkami lub grzywnami lub zawarł wiążące porozumienie w sprawie spłaty tych należności.

### **12.2.1. Wykluczenie Wykonawcy następuje zgodnie z art. 24 ust. 7 ustawy PZP.**

**12.3.** Wykonawca, który podlega wykluczeniu na podstawie art. 24 ust. 1 pkt 13 i 14 oraz 16–20 lub ust 5 pkt 1 ustawy PZP, może przedstawić dowody na to, że podjęte przez niego środki są wystarczające do wykazania jego rzetelności, w szczególności udowodnić naprawienie szkody wyrządzonej przestępstwem lub przestępstwem skarbowym, zadośćuczynienie pieniężne za doznaną krzywdę lub naprawienie szkody, wyczerpujące wyjaśnienie stanu faktycznego oraz współpracę z organami ścigania oraz podjęcie konkretnych środków technicznych, organizacyjnych i kadrowych, które są odpowiednie dla zapobiegania dalszym przestępstwom lub przestępstwom skarbowym lub nieprawidłowemu postępowaniu Wykonawcy. Regulacji, o której mowa w zdaniu pierwszym nie stosuje się, jeżeli wobec Wykonawcy, będącego podmiotem zbiorowym, orzeczono prawomocnym wyrokiem sądu zakaz ubiegania się o udzielenie zamówienia oraz nie upłynął określony w tym wyroku okres obowiązywania tego zakazu.

**12.4.** Wykonawca nie podlega wykluczeniu, jeżeli Zamawiający, uwzględniając wagę i szczególne okoliczności czynu Wykonawcy, uzna za wystarczające dowody przedstawione na podstawie pkt. 12.3 SIWZ.

**12.5.** Zamawiający może wykluczyć Wykonawcę na każdym etapie postępowania o udzielenie zamówienia.

## **13. Wykaz oświadczeń lub dokumentów, potwierdzających spełnianie warunków udziału w postępowaniu oraz brak podstaw wykluczenia.**

**13.1.** W celu potwierdzenia spełniania warunków udziału w postępowaniu o udzielenie zamówienia i wykazania braku podstaw wykluczenia, Zamawiający **żąda aby Wykonawca złożył wraz z ofertą:**

**13.1.1.** Aktualne na dzień składania ofert oświadczenie o spełnianiu warunków udziału w postępowaniu sporządzone na podstawie wzoru stanowiącego załącznik nr 4 do SIWZ.

**13.1.2.** Aktualne na dzień składania ofert oświadczenie o nie podleganiu wykluczeniu z postępowania sporządzone na podstawie wzoru stanowiącego załącznik nr 5 do SIWZ.

**13.1.3.** Wykonawca, który powołuje się na zasoby innych podmiotów, w celu wykazania braku istnienia wobec nich podstaw wykluczenia oraz spełniania, w zakresie, w jakim powołuje się na ich zasoby – warunków udziału w postępowaniu – zamieszcza informacje o tych podmiotach w oświadczeniach o których mowa w pkt 13.1.1 i 13.1.2. SIWZ

- 13.1.4.** Wykonawca, który zamierza powierzyć wykonanie części zamówienia podwykonawcom, w celu wykazania braku istnienia wobec nich podstaw wykluczenia z udziału w postępowaniu, zamieszcza w oświadczeniu informację o tych podmiotach.
- 13.1.5.** W przypadku wspólnego ubiegania się o zamówienie przez wykonawców, oświadczenia o których mowa w pkt 13.1.1. i 13.1.2. SIWZ składa każdy z Wykonawców wspólnie ubiegających się o zamówienie. Oświadczenia te mają potwierdzać spełnianie warunków udziału w postępowaniu oraz brak podstaw wykluczenia w zakresie, w którym każdy z wykonawców wykazuje spełnianie warunków udziału w postępowaniu oraz brak podstaw do wykluczenia.
- 13.1.6. Zamawiający na podstawie art. 24aa ustawy PZP, przewiduje możliwość w pierwszej kolejności dokonania oceny ofert, a następnie zbadania czy Wykonawca, którego oferta została oceniona jako najkorzystniejsza nie podlega wykluczeniu oraz spełnia warunki udziału w postępowaniu. Zamawiający przed udzieleniem zamówienia wezwie Wykonawcę, którego oferta została najwyżej oceniona, do złożenia w wyznaczonym terminie, nie krótszym niż 5 dni, aktualnych na dzień złożenia oświadczeń lub dokumentów z zastrzeżeniem art. 26 ust. 6 oraz art. 26 ust. 2f ustawy PZP.**

**13.1.7. Inne dokumenty składane przez Wykonawcę wraz z ofertą:**

- 1) Formularz Ofertowy sporządzony wg wzoru stanowiącego załącznik nr 3 do SIWZ,
  - 2) Formularz Cenowy sporządzony wg wzoru stanowiącego załącznik nr 1 do SIWZ i umowy,
  - 3) stosowne Pełnomocnictwo(a) – zgodnie z punktem 19.1.4 SIWZ,
  - 4) w przypadku Wykonawców wspólnie ubiegających się o udzielenie zamówienia, dokument ustanawiający Pełnomocnika do reprezentowania ich w postępowaniu o udzielenie zamówienia albo reprezentowania w postępowaniu i zawarcia umowy w sprawie niniejszego zamówienia publicznego zgodnie z pkt 14.1.SIWZ,
  - 5) w przypadku gdy Wykonawca polega na zasobach innych podmiotów w celu spełnienia warunków udziału w postępowaniu, musi udowodnić zamawiającemu, że realizując zamówienie, będzie dysponował niezbędnymi zasobami tych podmiotów, w szczególności przedstawiając zobowiązanie tych podmiotów do oddania mu do dyspozycji niezbędnych zasobów na potrzeby realizacji zamówienia.
- 13.2.** W celu potwierdzenia braku podstaw do wykluczenia, Zamawiający **żąda aby Wykonawca złożył w terminie 3 dni od dnia zamieszczenia na stronie internetowej informacji, o której mowa w art. 86 ust. 5 ustawy** – oświadczenie o przynależności lub braku przynależności, do tej samej grupy kapitałowej, o której mowa w art. 24 ust. 1 pkt 23 ustawy PZP. Wykonawca może wraz ze złożeniem oświadczenia przedstawić dowody, że powiązania z innym Wykonawcą nie prowadzą do zakłócenia konkurencji w postępowaniu o udzielenie zamówienia (**wzór oświadczenia stanowi załącznik nr 6 do SIWZ**).

**13.3 Dokumenty i oświadczenia potwierdzające, że przedmiot zamówienia spełnia wymagania określone przez Zamawiającego**

- 13.3.1 Zamawiający przed udzieleniem zamówienia wezwie Wykonawcę, którego oferta została najwyżej oceniona, do złożenia w wyznaczonym terminie, nie krótszym niż 5 dni, aktualnych na dzień złożenia następujących oświadczeń lub dokumentów z zastrzeżeniem art. 26 ust. 6 oraz art. 26 ust. 2f ustawy PZP:
- 13.3.1.1 Dokumentu potwierdzającego że Wykonawca jest ubezpieczony od odpowiedzialności cywilnej w zakresie prowadzonej działalności związanej z przedmiotem zamówienia na kwotę minimum – 120 000,00 zł dotyczy Części 1.
- 13.3.1.2 W przypadku wątpliwości, czy przedmiot zamówienia spełnia wymagania określone w SIWZ, Zamawiający zastrzega sobie prawo do wezwania Wykonawcy do złożenia kart charakterystyki, katalogów, opisów przedmiotu zamówienia oraz próbek materiałów, z których wyprodukowane będą oferowane meble oraz próbki materiałów tapicerskich.

W przypadku złożenia przez Wykonawcę dokumentów zawierających dane wyrażone w innych walutach niż PLN, Zamawiający jako kurs przeliczeniowy waluty przyjmie średni kurs narodowego Banku Polskiego (NBP), obowiązujący w dniu zamieszczenia ogłoszenia o zamówieniu w Biuletynie Zamówień Publicznych, a jeżeli w danym dniu brak średniego kursu NBP, Zamawiający przyjmie średni kurs z dnia następnego.

**13.4. Wykaz oświadczeń lub dokumentów, składanych przez Wykonawcę w postępowaniu na wezwanie Zamawiającego w celu potwierdzenia okoliczności, o których mowa w art. 25 ust 1 pkt 3 ustawy PZP ( w zakresie braku podstaw do wykluczenia):**

**Zamawiający wezwie Wykonawcę, którego oferta została oceniona najwyżej, do złożenia w wyznaczonym przez Zamawiającego, nie krótszym niż 5 dni terminie, aktualnych na dzień złożenia niżej wymienionych oświadczeń lub dokumentów:**

- 13.4.1.** Odpisu z właściwego rejestru lub z centralnej ewidencji i informacji o działalności gospodarczej, jeżeli odrębne przepisy wymagają wpisu do rejestru lub ewidencji, w celu potwierdzenia braku podstaw

wykluczenia na podstawie art. 24 ust. 5 pkt 1 ustawy;

- 13.4.2. Zaświadczenie właściwego naczelnika urzędu skarbowego** potwierdzające, że Wykonawca nie zalega z opłacaniem podatków, **wystawione nie wcześniej niż 3 miesiące przed upływem terminu składania ofert** lub innego dokumentu potwierdzającego, że wykonawca zawarł porozumienie z właściwym organem podatkowym w sprawie spłat tych należności wraz z ewentualnymi odsetkami lub grzywnami, w szczególności uzyskał przewidziane prawem zwolnienie, odroczenie lub rozłożenie na raty zaległych płatności lub wstrzymanie w całości wykonania decyzji właściwego organu;
- 13.4.3. Zaświadczenia właściwej terenowej jednostki organizacyjnej Zakładu Ubezpieczeń Społecznych lub Kasy Rolniczego Ubezpieczenia Społecznego** albo innego dokumentu potwierdzającego, że wykonawca nie zalega z opłacaniem składek na ubezpieczenia społeczne lub zdrowotne **wystawionego nie wcześniej niż 3 miesiące przed upływem terminu składania ofert** lub innego dokumentu potwierdzającego, że wykonawca zawarł porozumienie z właściwym organem w sprawie tych należności wraz z ewentualnymi odsetkami lub grzywnami, w szczególności przewidziane prawem zwolnienie, odroczenie lub rozłożenie na raty zaległych płatności lub wstrzymanie w całości wykonania decyzji właściwego organu;
- 13.5.** Jeżeli Wykonawca ma siedzibę lub miejsce zamieszkania poza terytorium Rzeczypospolitej Polskiej, zamiast dokumentów, o których mowa w pkt 13.4.1 SIWZ składa dokument lub dokumenty wystawione w kraju, w którym Wykonawca ma siedzibę lub miejsce zamieszkania, potwierdzające odpowiednio, że: nie otwarto jego likwidacji ani nie ogłoszono upadłości, wystawiony nie wcześniej niż 6 miesięcy przed upływem terminu składania ofert.
- 13.7.** Jeżeli w kraju, w którym Wykonawca ma siedzibę lub miejsce zamieszkania lub miejsce zamieszkania ma osoba, której dokument dotyczy, nie wydaje się dokumentów, o których mowa w 13.5. SIWZ, zastępuje się je dokumentem zawierającym odpowiednio oświadczenie Wykonawcy, ze wskazaniem osoby albo osób uprawnionych do jego reprezentacji, lub oświadczenie osoby, której dokument miał dotyczyć, złożone przed notariuszem lub przed organem sądowym, administracyjnym albo organem samorządu zawodowego lub gospodarczego właściwym ze względu na siedzibę lub miejsce zamieszkania Wykonawcy lub miejsce zamieszkania tej osoby.
- 13.8.** W przypadku wątpliwości co do treści dokumentu złożonego przez Wykonawcę, Zamawiający może zwrócić się do właściwych organów odpowiednio kraju, w którym Wykonawca ma siedzibę lub miejsce zamieszkania lub miejsce zamieszkania ma osoba, której dokument dotyczy, o udzielenie niezbędnych informacji dotyczących tego dokumentu.
- 13.9.** Zamawiający wezwie Wykonawców, którzy nie złożyli oświadczeń, o których mowa w art. 25a ust.1 ustawy PZP, oświadczeń lub dokumentów potwierdzających okoliczności, o których mowa w art. 25 ust. 1 PZP, lub innych dokumentów niezbędnych do przeprowadzenia postępowania, oświadczenia lub dokumenty są niekompletne, zawierają błędy lub budzą wskazane przez Zamawiającego wątpliwości, do ich złożenia, uzupełnienia lub poprawienia lub do udzielenia wyjaśnień w wyznaczonym terminie, chyba że mimo ich złożenia, uzupełnienia lub poprawienia lub udzielenia wyjaśnień oferta Wykonawcy podlega odrzuceniu albo konieczne byłoby unieważnienie postępowania.
- 13.10.** Ocena spełniania warunków udziału w postępowaniu zostanie dokonana wg formuły: „spełnia – nie spełnia”.
- 13.11.** Jeżeli jest to niezbędne dla zapewnienia odpowiedniego przebiegu postępowania o udzielenie zamówienia, zamawiający może na każdym etapie postępowania wezwać wykonawców do złożenia wszystkich lub niektórych oświadczeń lub dokumentów potwierdzających, że nie podlegają wykluczeniu, spełniają warunki udziału w postępowaniu lub kryteria selekcji, a jeżeli zachodzą uzasadnione podstawy do uznania, że złożone uprzednio oświadczenia lub dokumenty nie są już aktualne, do złożenia aktualnych oświadczeń lub dokumentów,
- 13.12.** Wykonawca nie jest obowiązany do złożenia oświadczeń lub dokumentów potwierdzających okoliczności, o których mowa w art. 25 ust. 1 pkt 1-3 ustawy PZP, jeżeli zamawiający posiada oświadczenia lub dokumenty dotyczące tego wykonawcy lub może je uzyskać za pomocą bezpłatnych i ogólnodostępnych baz danych, w szczególności rejestrów publicznych. Wykonawca, na zasadach określonych w § 10 rozporządzenia Ministra Rozwoju z dnia 26 lipca 2016 r. w sprawie rodzajów dokumentów, jakich może żądać zamawiający od wykonawcy w postępowaniu o udzielenie zamówienia (Dz. U. z 2016 r., poz. 1126 ze zm.), zobowiązany jest wskazać tę okoliczność zamawiającemu.
- 13.13.** Z treści składanych dokumentów i oświadczeń musi wynikać jednoznacznie, iż postawione przez Zamawiającego warunki i wymagania zostały spełnione.

#### **14. Wykonawcy wspólnie ubiegający się o udzielenie zamówienia.**

- 14.1.** Wykonawcy wspólnie ubiegający się o udzielenie niniejszego zamówienia powinni spełniać warunki udziału w postępowaniu oraz złożyć dokumenty potwierdzające spełnienie tych warunków, zgodnie z zapisami zawartymi w SIWZ. Ponadto tacy Wykonawcy ustanawiają Pełnomocnika do reprezentowania ich w niniejszym postępowaniu albo reprezentowania ich w postępowaniu i zawarcia umowy w sprawie zamówienia publicznego. Pełnomocnictwo w formie pisemnej (oryginał lub kopia potwierdzona za zgodność z oryginałem) należy dołączyć do oferty.
- 14.2.** Oferta musi być podpisana w taki sposób by prawnie zobowiązywała wszystkich partnerów.



- 14.3.** W przypadku Wykonawców wspólnie ubiegających się o udzielenie zamówienia, żaden z nich nie może podlegać wykluczeniu z powodu niespełniania warunków, o których mowa w art. 24 ust. 1 ustawy PZP, oraz o których mowa w pkt 12.2. SIWZ, natomiast spełnianie warunków udziału w postępowaniu Wykonawcy wykazują zgodnie z pkt 11.1. SIWZ łącznie.
- 14.4.** W przypadku wspólnego ubiegania się o zamówienie przez Wykonawców, oświadczenia, o których mowa w pkt. 13.1.1. i 13.1.2. SIWZ składa każdy z Wykonawców wspólnie ubiegających się o zamówienie. Dokumenty te potwierdzają spełnianie warunków udziału w postępowaniu oraz brak podstaw wykluczenia w zakresie, w którym każdy z Wykonawców wykazuje spełnianie warunków udziału w postępowaniu oraz brak podstaw wykluczenia.
- 14.5.** W przypadku wspólnego ubiegania się o zamówienie przez Wykonawców oświadczenie o przynależności lub braku przynależności do tej samej grupy kapitałowej, o którym mowa w pkt. 13.2. SIWZ składa każdy z Wykonawców.
- 14.6.** W przypadku wspólnego ubiegania się o zamówienie przez Wykonawców są oni zobowiązani na wezwanie Zamawiającego złożyć dokumenty i oświadczenia o których mowa w pkt 13.3. i 13.4. SIWZ, przy czym:
- 1) dokumenty i oświadczenia o których mowa w pkt 13.3. SIWZ składa odpowiednio Wykonawca, który wykazuje spełnianie warunku, w zakresie i na zasadach opisanych w pkt 11.1. SIWZ.
  - 2) dokumenty i oświadczenia o których mowa w pkt 13.4. SIWZ składa każdy z nich.
- 14.7.** Wykonawcy wspólnie ubiegający się o niniejsze zamówienie, których oferta zostanie uznana za najkorzystniejszą, przed podpisaniem umowy o realizację zamówienia, są zobowiązani dostarczyć Zamawiającemu umowę regulującą ich współpracę. Umowa taka powinna określać strony umowy, cel działania, sposób współdziałania, zakres prac przewidzianych do wykonania przez każdego z nich, solidarną odpowiedzialność za wykonanie zamówienia, oznaczenie trwania konsorcjum( obejmującego okres realizacji przedmiotu zamówienia, gwarancji, rękojmi), wykluczenie możliwości wypowiedzenia umowy konsorcjum przez któregokolwiek z jego członków do czasu wykonania zamówienia.
- 14.8.** Wykonawcy wspólnie ubiegający się o udzielenie zamówienia ponoszą solidarną odpowiedzialność za wykonanie umowy i wniesienie zabezpieczenia należytego wykonania umowy.
- 14.9.** Zamawiający nie określa szczególnego sposobu spełniania warunków udziału w postępowaniu, o których mowa w art. 22 ust. 1b ustawy oraz nie określa warunków realizacji zamówienia przez Wykonawców wspólnie ubiegających się o zamówienie w inny sposób niż w przypadku pojedynczego Wykonawcy.
- 14.10.** Wszelka korespondencja prowadzona będzie wyłącznie z Pełnomocnikiem.

#### **15. Poleganie na zdolnościach lub sytuacji innych podmiotów.**

- 15.1.** Wykonawca może w celu potwierdzenia spełniania warunków udziału w postępowaniu, o których mowa w punkcie 11.1. SIWZ w stosownych sytuacjach oraz w odniesieniu do konkretnego zamówienia, lub jego części, polegać na zdolnościach technicznych lub zawodowych lub sytuacji finansowej lub ekonomicznej innych podmiotów, niezależnie od charakteru prawnego łączących go z nim stosunków prawnych.
- 15.2.** Wykonawca który polega na zdolnościach technicznych i zawodowych oraz/lub sytuacji finansowej lub ekonomicznej innych podmiotów, musi udowodnić Zamawiającemu, że realizując zamówienie, będzie dysponował niezbędnymi zasobami tych podmiotów, w szczególności przedstawiając zobowiązanie tych podmiotów do oddania mu do dyspozycji niezbędnych zasobów na potrzeby realizacji zamówienia. Zobowiązanie (lub inny dokument) potwierdzające udostępnianie zasobów przez inne podmioty należy złożyć wraz z ofertą.
- 15.3.** W celu oceny, czy wykonawca polegając na zdolnościach lub sytuacji innych podmiotów na zasadach określonych w art. 22 a ustawy PZP, będzie dysponował niezbędnymi zasobami w stopniu umożliwiającym należyte wykonanie zamówienia publicznego oraz oceny, czy stosunek łączący wykonawcę z tymi podmiotami gwarantuje rzeczywisty dostęp do ich zasobów, z zobowiązania lub innego dokumentu potwierdzających udostępnienie zasobów przez inne podmioty musi wynikać w szczególności:
- 15.3.1.** zakres dostępnych wykonawcy zasobów innego podmiotu;
  - 15.3.2.** sposób wykorzystania zasobów innego podmiotu, przez wykonawcę, przy wykonywaniu zamówienia publicznego;
  - 15.3.3.** zakres i okres udziału innego podmiotu przy wykonywaniu zamówienia publicznego;
  - 15.3.4.** czy podmiot, na zdolnościach którego wykonawca polega w odniesieniu do warunków udziału w postępowaniu dotyczących wykształcenia, kwalifikacji zawodowych lub doświadczenia, zrealizuje usługi, których wskazane zdolności dotyczą.
- 15.4.** Zamawiający oceni, czy udostępniane wykonawcy przez inne podmioty zdolności techniczne lub zawodowe lub ich sytuacja finansowa lub ekonomiczna, pozwalają na wykazanie przez wykonawcę spełnianie warunków udziału w postępowaniu oraz zbada, czy nie zachodzą wobec tego podmiotu podstawy wykluczenia, o których mowa w art. 24 ust 1 pkt 13-22 oraz ust 5 pkt 1 ustawy PZP.
- 15.5.** W odniesieniu do warunków dotyczących wykształcenia, kwalifikacji zawodowych lub doświadczenia, wykonawcy mogą polegać na zdolnościach innych podmiotów, jeżeli podmioty te realizują usługi, do realizacji których zdolności te są wymagane.
- 15.6.** Wykonawca, który polega na sytuacji finansowej lub ekonomicznej innych podmiotów, odpowiada solidarnie z podmiotem, który zobowiązał się do udostępnienia zasobów, za szkodę poniesioną przez zamawiającego powstałą wskutek nieudostępnienia tych zasobów, chyba że nieudostępnienie zasobów nie ponosi winy.

- 15.7.** Jeżeli zmiana albo rezygnacja z podwykonawcy dotyczy podmiotu, na którego zasoby wykonawca powoływał się, na zasadach określonych w art. 22a ust. 1, w celu wykazania spełnienia warunków udziału w postępowaniu, wykonawca jest obowiązany wykazać zamawiającemu, że proponowany inny podwykonawca lub wykonawca samodzielnie spełnia je w stopniu nie mniejszym niż podwykonawca, na którego zasoby wykonawca powoływał się w trakcie postępowania o udzielenie zamówienia.
- 15.8.** Jeżeli zamawiający stwierdzi, że wobec danego podwykonawcy zachodzą podstawy wykluczenia, wykonawca obowiązany jest zastąpić tego podwykonawcę lub zrezygnować z powierzenia wykonania części zamówienia podwykonawcy. Powierzenie wykonania części zamówienia podwykonawcom nie zwalnia wykonawcy z odpowiedzialności za należyte wykonanie tego zamówienia.

## **16. Wadium**

- 16.1.** Zamawiający nie wymaga wniesienia wadium.

## **17. Zabezpieczenie należytego wykonania umowy.**

- 17.1.** Zamawiający nie wymaga wniesienia zabezpieczenia należytego wykonania umowy.

## **18. Waluta, w jakiej będą prowadzone rozliczenia związane z realizacją niniejszego zamówienia publicznego.**

Wszelkie rozliczenia związane z realizacją zamówienia publicznego, którego dotyczy niniejsza SIWZ dokonywane będą w PLN.

Zamawiający nie przewiduje udzielania zaliczek na poczet wykonania zamówienia.

## **19. Opis sposobu przygotowania oferty.**

### **19.1. Wymagania ogólne.**

- 19.1.1.** Każdy Wykonawca może złożyć tylko jedną ofertę.
- 19.1.2.** Ofertę należy przygotować ściśle według wymagań określonych w niniejszej SIWZ.
- 19.1.3.** Oferta musi być podpisana przez osoby upoważnione do reprezentowania Wykonawcy (Wykonawców). Oznacza to, iż jeżeli z dokumentu(ów) określającego(ych) status prawny Wykonawcy(ów) lub pełnomocnictwa (pełnomocnictw) wynika, iż do reprezentowania Wykonawcy(ów) upoważnionych jest łącznie kilka osób dokumenty wchodzące w skład oferty muszą być podpisane przez wszystkie te osoby.
- 19.1.4.** Upoważnienie osób podpisujących ofertę do jej podpisania musi bezpośrednio wynikać z dokumentów dołączonych do oferty. Oznacza to, że jeżeli upoważnienie takie nie wynika wprost z dokumentu stwierdzającego status prawny Wykonawcy (odpisu z właściwego rejestru lub z centralnej ewidencji i informacji o działalności gospodarczej) to do oferty należy dołączyć oryginał lub poświadczoną za zgodność z oryginałem kopię stosownego pełnomocnictwa udzielonego przez osoby do tego upoważnione.
- 19.1.5.** Wzory dokumentów dołączonych do niniejszej SIWZ powinny zostać wypełnione przez Wykonawcę i dołączone do oferty bądź też przygotowane przez Wykonawcę w formie zgodnej z niniejszą SIWZ.
- 19.1.6.** We wszystkich przypadkach, gdzie jest mowa o pieczętkach, Zamawiający dopuszcza złożenie czytelnego zapisu o treści pieczęci, zawierającego co najmniej oznaczenie nazwy (firmy) i siedziby.
- 19.1.7.** Dokumenty, o których mowa w pkt 13 SIWZ Wykonawca składa w formie oryginałów lub kopii poświadczonych za zgodność z oryginałem przez Wykonawcę (imienna pieczęć i podpis lub podpis czytelny osoby uprawnionej). Wymagane przez Zamawiającego dokumenty złożone w ofertach zostaną włączone do dokumentacji przetargowej i nie będą zwracane Wykonawcom po zakończeniu postępowania. Dokumenty sporządzone w języku obcym Wykonawca składa wraz z tłumaczeniem na język polski w formie oryginału lub kopii poświadczonych za zgodność z oryginałem przez Wykonawcę. Każdy z Wykonawców poświadcza za zgodność z oryginałem wyłącznie te dokumenty, które dotyczą tego Wykonawcy. Dokumenty mogą być poświadczone przez pełnomocnika, gdy Wykonawcy wspólnie ubiegający się o udzielenie zamówienia ustanowią pełnomocnika do reprezentowania ich w przedmiotowym postępowaniu o udzielenie zamówienia publicznego, na podstawie art. 23 ustawy PZP.
- 19.1.8.** Zamawiający zwróci Wykonawcom, których oferty nie zostały wybrane, na ich wniosek, złożone przez nich plany, projekty, rysunki, modele, próbki, wzory, programy komputerowe oraz inne podobne materiały. Żadne inne dokumenty wchodzące w skład oferty, w tym również te przedstawione w formie oryginałów, nie podlegają zwrotowi przez Zamawiającego.
- 19.1.9.** Wykonawca ponosi wszelkie koszty związane z przygotowaniem i złożeniem oferty z uwzględnieniem treści art. 93 ust.4 ustawy PZP.
- ### **19.2. Forma oferty.**
- 19.2.1.** Oferta musi być sporządzona w języku polskim, w 1 egzemplarzu, mieć formę pisemną i format nie większy niż A4. Arkusze o większych formatach należy złożyć do formatu A4.
- 19.2.2.** Stosowne wypełnienia we wzorach dokumentów stanowiących załączniki do niniejszej SIWZ i wchodzących następnie w skład oferty mogą być dokonane komputerowo, maszynowo lub ręcznie.
- 19.2.3.** Dokumenty przygotowywane samodzielnie przez Wykonawcę na podstawie wzorów stanowiących załączniki do niniejszej SIWZ powinny mieć formę wydruku komputerowego lub maszynopisu.

- 19.2.4.** Całość oferty powinna być złożona w formie uniemożliwiającej jej przypadkowe zdekompletowanie – arkusze (kartki) oferty muszą być zszyte, zbindowane lub trwale połączone w jedną całość inną techniką.
- 19.2.5.** Wszystkie zapisane strony oferty powinny być ponumerowane. Strony te powinny być parafowane przez osobę (lub osoby, jeżeli do reprezentowania Wykonawcy upoważnione są dwie lub więcej osób) podpisującą (podpisujące) ofertę zgodnie z treścią dokumentu określającego status prawny Wykonawcy lub treścią załączonego do oferty pełnomocnictwa. Strony zawierające informacje nie wymagane przez Zamawiającego (np.: prospekty reklamowe o firmie, jej działalności, itp.) nie muszą być numerowane i parafowane.
- 19.2.6.** Wszelkie miejsca w ofercie, w których Wykonawca naniósł poprawki lub zmiany wpisywanej przez siebie treści (czyli wyłącznie w miejscach, w których jest to dopuszczone przez Zamawiającego) muszą być parafowane przez osobę (osoby) podpisującą (podpisujące) ofertę.
- 19.2.7.** Dokumenty wchodzące w skład oferty mogą być przedstawiane w formie oryginałów lub poświadczonych przez Wykonawcę za zgodność z oryginałem kopii. Zgodność z oryginałem wszystkich zapisanych stron kopii dokumentów wchodzących w skład oferty musi być potwierdzona przez osobę (lub osoby, jeżeli do reprezentowania Wykonawcy upoważnione są dwie lub więcej osób łącznie ) uprawnioną do reprezentacji Wykonawcy w postępowaniu.
- 19.2.8.** Zamawiający może żądać przedstawienia oryginału lub notarialnie poświadczonej kopii dokumentu wyłącznie wtedy, gdy złożona przez Wykonawcę kopia dokumentu jest nieczytelna lub budzi wątpliwości co do jej prawdziwości.
- 19.2.9.** Pożądane przez zamawiającego jest złożenie w ofercie spisu treści z wyszczególnieniem ilości stron wchodzących w skład oferty.

**Wykonawca jest świadomy, że na podstawie art. 297 § 1 ustawy z dnia 6 czerwca 1997 r. Kodeks Karny „kto w celu uzyskania dla siebie lub kogo innego(...) zamówienia publicznego, przedkłada podrobiony, przerobiony, poświadczający nieprawdę albo nierzetelny dokument albo nierzetelne, pisemne oświadczenie dotyczące okoliczności o istotnym znaczeniu dla uzyskania wymienionego(...) zamówienia, podlega karze pozbawienia wolności od 3 miesięcy do lat 5.”**

**19.3. Informacje stanowiące tajemnicę przedsiębiorstwa w rozumieniu przepisów o zwalczaniu nieuczciwej konkurencji.**

- 19.3.1.** Wykonawca może zastrzec w ofercie (oświadczeniem zawartym w Formularzu Oferty), że Zamawiający nie będzie mógł ujawnić informacji stanowiących tajemnicę przedsiębiorstwa w rozumieniu przepisów o zwalczaniu nieuczciwej konkurencji.
- 19.3.2.** Nie ujawnia się informacji stanowiących tajemnicę przedsiębiorstwa w rozumieniu ustawy o zwalczaniu nieuczciwej konkurencji, jeżeli Wykonawca, nie później niż w terminie składania ofert, zastrzegł, że nie mogą być one udostępnione oraz wykazał, iż zastrzeżone informacje stanowią tajemnicę przedsiębiorstwa. Wykonawca nie może zastrzec informacji, o których mowa w art.86 ust.4 ustawy PZP.
- 19.3.3.** W przypadku zastrzeżenia informacji Wykonawca ma obowiązek wydzielić z oferty informacje stanowiące tajemnicę jego przedsiębiorstwa, w rozumieniu ustawy o zwalczaniu nieuczciwej konkurencji ( np. poprzez zamieszczenie w odrębnej kopercie) i oznaczyć je klauzulą np. „nie udostępniać” lub „ tajemnica przedsiębiorstwa” lub równoważną. W sytuacji, gdy Wykonawca zastrzeże w ofercie informacje, które nie stanowią tajemnicy przedsiębiorstwa lub są jawne na podstawie przepisów ustawy lub odrębnych przepisów lub nie wykaże, że zastrzeżone informacje stanowią tajemnicę przedsiębiorstwa, informacje te będą podlegały udostępnieniu na takich samych zasadach jak pozostałe niezastrzeżone dokumenty.

**20. Miejsce, termin i sposób złożenia oferty.**

- 20.1.** Ofertę obejmującą całość zamówienia należy złożyć w zamkniętej kopercie/opakowaniu w siedzibie Zamawiającego w Mazowieckim Szpitalu Specjalistycznym im. dr. Józefa Psarskiego w Ostrołęce, 07-410 Ostrołęka, Al. Jana Pawła II 120 A, Sekretariat Dyrekcji, II piętro, pok. Nr 218 w nieprzekraczalnym terminie:

<b>do dnia</b>	<b>10.10.2019 r.</b>	<b>do godz.</b>	<b>10:00</b>
----------------	----------------------	-----------------	--------------

- 20.2.** Ofertę należy złożyć w nieprzezroczystej, zabezpieczonej przed otwarciem kopercie (paczce). Kopertę (paczkę) należy opisać następująco :

<p><b>Przetarg nieograniczony na wyposażenie gabinetów na potrzeby nowo tworzonego Ośrodka Rehabilitacji Kardiologicznej w ramach realizacji projektu pn.: „Poprawa jakości życia mieszkańców subregionu ostrołęckiego poprzez poprawę dostępu do usług publicznych w zakresie rehabilitacji kardiologicznej jako uzupełnienie kompleksowej opieki kardiologicznej w Mazowieckim Szpitalu Specjalistycznym im. dr. Józefa Psarskiego w Ostrołęce”.</b>  <b>MSS-TZP-ZPP-26-31/19</b>  <b>Nie otwierać przed dniem 10.10.2019r. godz. 10:15</b></p>
---

- 20.3.** Na kopercie (paczce) oprócz opisu jw. należy umieścić nazwę i adres Wykonawcy.

**20.4.** Zamawiający nie ponosi odpowiedzialności za przypadkowe otwarcie oferty przetargowej w sytuacji niezgodnego z powyższym sposobem opisanie oferty.

**21. Zmiany lub wycofanie złożonej oferty.**

**21.1. Skuteczność zmian lub wycofania złożonej oferty.**

Wykonawca może wprowadzić zmiany lub wycofać złożoną przez siebie ofertę. Zmiany lub wycofanie złożonej oferty są skuteczne tylko wówczas, gdy zostały dokonane przed upływem terminu składania ofert.

**21.2. Zmiana złożonej oferty.**

Zmiany, poprawki lub modyfikacje złożonej oferty muszą być złożone w miejscu i według zasad obowiązujących przy składaniu oferty. Odpowiednio opisane koperty (paczki) zawierające zmiany należy dodatkowo opatrzyć dopiskiem „ZMIANA”.

W przypadku złożenia kilku „ZMIAN” kopertę (paczkę) każdej „ZMIANY” należy dodatkowo opatrzyć napisem „zmiana nr ...”

**21.3. Wycofanie złożonej oferty.**

Wycofanie złożonej oferty następuje poprzez złożenie pisemnego powiadomienia podpisanego przez umocowanego na piśmie przedstawiciela Wykonawcy. Wycofanie należy złożyć w miejscu i według zasad obowiązujących przy składaniu oferty. Odpowiednio opisaną kopertę (paczkę) zawierającą powiadomienie należy dodatkowo opatrzyć dopiskiem „WYCOFANIE”.

**21.4. Miejsce i termin otwarcia ofert.**

Otwarcie ofert nastąpi w siedzibie Zamawiającego, Mazowiecki Szpital Specjalistyczny im. dr. Józefa Psarskiego w Ostrołęce, Al. Jana Pawła II 120 A, sala konferencyjna, piętro II, pok. Nr 203.

<b>w dniu</b>	<b>10.10.2019 r.</b>	<b>o godz.</b>	<b>10.15</b>
---------------	----------------------	----------------	--------------

**22. Tryb otwarcia ofert.**

**22.1.** Bezpośrednio przed otwarciem ofert Zamawiający podaje kwotę, jaką zamierza przeznaczyć na sfinansowanie zamówienia.

**22.2.** W trakcie otwierania kopert z ofertami Zamawiający ogłosi obecnym :

- 1) stan i ilość kopert (paczek) zawierających otwieraną ofertę,
- 2) nazwę i adres Wykonawcy, którego oferta jest otwierana,
- 3) informacje dotyczące ceny, terminu wykonania zamówienia, okresu gwarancji i warunków płatności zawarte w ofercie.

**22.3.** Ofertę złożoną po terminie Zamawiający zwróci niezwłocznie bez otwierania, zgodnie z art. 84 ustawy PZP.

**22.4.** Niezwłocznie po otwarciu ofert zamawiający zgodnie z art. 86 ust. 5 ustawy PZP zamieści na stronie internetowej [www.szpital.ostroleka.pl](http://www.szpital.ostroleka.pl) informacje dotyczące:

- a) kwoty, jaką zamierza przeznaczyć na sfinansowanie zamówienia;
- b) firm oraz adresów wykonawców, którzy złożyli oferty w terminie;
- c) cen, terminu wykonania zamówienia i warunków płatności zawartych w ofertach.

**23. Termin związania ofertą.**

**23.1.** Wykonawca pozostaje związany złożoną ofertą przez **30 dni**. Bieg terminu związania ofertą rozpoczyna się wraz z upływem terminu składania ofert.

**23.2.** Wykonawca samodzielnie lub na wniosek Zamawiającego może przedłużyć termin związania ofertą. Zamawiający zastrzega sobie możliwość, w uzasadnionych przypadkach, na co najmniej 3 dni przed upływem terminu związania ofertą, jednorazowego zwrócenia się do Wykonawców o wyrażenie zgody na przedłużenie tego terminu o oznaczony okres, nie dłuższy jednak niż 60 dni.

**24. Opis sposobu obliczenia ceny.**

**24.1. Obowiązującym wynagrodzeniem będzie wynagrodzenie ryczałtowe w rozumieniu przepisów Kodeksu cywilnego.**

**24.2** Ceną oferty za przedmiot zamówienia jest kwota wyrażona w Formularzu Cenowym stanowiącym załącznik nr 1 do SIWZ, Wykonawca podaje cenę brutto za przedmiot zamówienia wyliczoną na podstawie Formularza Cenowego. Podana w ofercie cena musi być wyrażona w złotych polskich (PLN). Cena musi uwzględniać wszystkie wymagania niniejszej SIWZ oraz obejmować wszelkie koszty, jakie poniesie Wykonawca z tytułu należytej oraz zgodnej z obowiązującymi przepisami realizacji przedmiotu zamówienia i wszystkie inne prace wynikiem w trakcie realizacji przedmiotu zamówienia a niezbędne do osiągnięcia rezultatu umowy.

**24.3.** Cena netto powinna być wyrażona w PLN i zawierać także:

- a) koszty dostawy przedmiotu zamówienia,
- b) koszty frachtu, cło itp.,
- c) rabaty i upusty finansowe,

- d) koszty transportu przedmiotu zamówienia do miejsca wskazanego przez Zamawiającego, w tym koszty związane z ubezpieczeniem transportu,
  - e) koszty rozładunku u Zamawiającego,
  - f) koszty gwarancji.
- 24.4.** Wartość brutto powinna być wyrażona w PLN i zawierać podatek VAT.
- 24.5.** Wymagane obliczenia ceny oferty Wymagane obliczenia ceny oferty (patrz Załącznik Nr 1 – Formularz cenowy):
- a. Wartość zamówienia netto według wzoru:  
ilość x cena jednostkowa netto = wartość zamówienia netto
  - b. Wartość zamówienia brutto według wzoru:  
**wartość zamówienia netto + kwota podatku VAT = wartość zamówienia brutto.**
- 24.6.** Prawidłowe ustalenie stawki podatku VAT leży po stronie Wykonawcy. Należy przyjąć obowiązującą stawkę podatku VAT, zgodnie z ustawą z dnia 11 marca 2004 r. o podatku od towarów i usług.
- 24.7.** Wszystkie wartości przedstawione w ofercie, winny być liczone do dwóch miejsc po przecinku, stosując zasadę określoną art.106 e ust.11 ustawy o podatku od towarów i usług z dnia 11 marca 2004. Kwoty zaokrągla się do pełnych groszy, przy czym końcówki poniżej 0,5 grosza pomija się, a końcówki 0,5 grosza i wyższe zaokrągla się do 1 grosza.
- 24.8.** Wynagrodzenie będzie niezmiennie przez cały okres realizacji zadania i Wykonawca nie może żądać jego podwyższenia z zastrzeżeniem pkt 27.2 SIWZ.
- 24.9.** Sposób zapłaty i rozliczenia za realizację niniejszego zamówienia, określone zostały w części II niniejszej SIWZ (*wzorce umowy w sprawie zamówienia publicznego*).
- 24.10.** Wykonawca składając ofertę, zgodnie z art. 91 ust. 3a ustawy PZP informuje Zamawiającego, czy wybór oferty prowadzić będzie do powstania u Zamawiającego obowiązku podatkowego, wskazując nazwę (rodzaj) towaru lub usługi, których dostawa lub świadczenie będzie prowadzić do jego powstania, oraz wskazując ich wartość bez kwoty podatku. Zamawiający w celu oceny takiej oferty doliczy do przedstawionej w niej ceny podatek od towarów i usług, który miałby obowiązek rozliczyć zgodnie z tymi przepisami. Informację, o której mowa w art. 91 ust 3a ustawy PZP należy wskazać w punkcie XI Formularza Ofertowego.
- 24.11** Zamawiający poprawia w ofercie:
- 24.11.1** oczywiste omyłki pisarskie,
  - 24.11.2** oczywiste omyłki rachunkowe, z uwzględnieniem konsekwencji rachunkowych dokonanych poprawek, tj. wadliwy wynik działania arytmetycznego,
  - 24.11.3** inne omyłki polegające na niezgodności oferty ze specyfikacją istotnych warunków zamówienia, niepowodujące istotnych zmian w treści oferty, niezwłocznie zawiadamiając o tym Wykonawcę, którego oferta została poprawiona.

**25. Kryteria oceny ofert.**

**25.1.** Oferty zostaną ocenione przez Zamawiającego w oparciu o następujące kryteria i ich wagi:

Kryterium	Waga kryterium (%)
Cena (C)	60%
Gwarancja(G)	40%

**25.1.1. Opis kryterium „cena” ( C )**

Kryterium „cena” będzie rozpatrywane na podstawie ceny brutto za wykonanie przedmiotu zamówienia, podanej przez Wykonawcę w formularzu oferty.

Punktacja zostanie wyliczona za pomocą następującego wzoru:

$$C = \frac{\text{najniższa oferowana cena}}{\text{cena ocenianej oferty}} \times 60 \text{ pkt}$$

W tym kryterium można uzyskać maksymalnie 60 punktów. Przyznane punkty zostaną zaokrąglone do dwóch miejsc po przecinku.

**25.1.2. Opis kryterium „Gwarancja” ( G )**

Kryterium „gwarancja” będzie rozpatrywane na podstawie okresu gwarancji na zaoferowany przedmiot zamówienia, podanego przez Wykonawcę w formularzu oferty.

Punktacja zostanie wyliczona za pomocą następującego wzoru:

$$G = \frac{G_n}{G_{max}} \times 40 \text{ pkt}$$

G – liczba punktów badanej oferty w kryterium oceny Gwarancja

G<sub>max</sub> – najdłuższy zaofferowany okres Gwarancji

G<sub>n</sub> – okres Gwarancji z badanej oferty

Minimalny wymagany przez Zamawiającego okres gwarancji to 24 miesiące, liczone od daty odbioru końcowego bez zastrzeżeń.

Maksymalny okres gwarancji, który Zamawiający uwzględni dla potrzeb oceny w ramach kryterium gwarancji, to 60 miesięcy, liczone od daty odbioru końcowego bez zastrzeżeń. Nie zmienia to jednak tego, iż - w przypadku zaofferowania przez Wykonawcę okresu gwarancji dłuższego niż 60 miesięcy - Wykonawca będzie realizował swoje zobowiązania gwarancyjne z uwzględnieniem okresu gwarancji wskazanego w ofercie.

W przypadku zaofferowania okresu gwarancji krótszego niż minimalny wymagany przez Zamawiającego, tj. krótszego niż 24 miesiące, oferta zostanie odrzucona na podstawie art. 89 ust. 1 pkt 2 ustawy Pzp.

Zamawiający wymaga podania okresu gwarancji w pełnych miesiącach. W przypadku podania przez Wykonawcę okresu gwarancji w innych jednostkach czasu niż miesiąc, Zamawiający przyjmie następujące zasady przeliczania jednostek czasu wskazanych przez Wykonawcę na miesiące: 1 miesiąc - 30 dni kalendarzowych, 1 miesiąc - 4 tygodnie, 1 rok - 12 miesięcy.

W przypadku braku wskazania przez Wykonawcę w ofercie okresu gwarancji Zamawiający przyjmie, że Wykonawca zaofferował minimalny, tj. 24-miesięczny okres gwarancji.

Wynik zostanie zaokrąglony do dwóch miejsc po przecinku, tj. poprzez odcięcie trzeciej i następných cyfr po przecinku, trzecia i następne cyfry po przecinku nie będą brane pod uwagę.

- 25.1.3.** Za najkorzystniejszą zostanie uznana oferta tego Wykonawcy, który na tym etapie postępowania nie podlegał wykluczeniu, a jego oferta nie podlega odrzuceniu i która uzyska łącznie największą liczbę punktów (P) wyliczoną zgodnie z poniższym wzorem:

$$P = C + G$$

Gdzie

P - łączna liczba punktów uzyskana przez badaną ofertę

C - liczba punktów uzyskana przez badaną ofertę w kryterium „Cena oferty”

G - liczba punktów uzyskana przez badaną ofertę w kryterium „Gwarancja”

Uzyskana z wyliczenia ilość punktów zostanie ostatecznie ustalona do 2 miejsca po przecinku z zachowaniem zaokrągleń matematycznych.

- 25.2.** Jeżeli nie można wybrać najkorzystniejszej oferty z uwagi na to, że dwie lub więcej ofert przedstawia taki sam bilans ceny lub kosztu i innych kryteriów oceny ofert, zamawiający spośród tych ofert wybiera ofertę z najniższą ceną lub najniższym kosztem, a jeżeli zostały złożone oferty o takiej samej cenie lub koszcie, zamawiający wzywa wykonawców, którzy złożyli te oferty, do złożenia w terminie określonym przez zamawiającego ofert dodatkowych.

## **26. Wybór oferty i zawiadomienie o wyniku postępowania.**

- 26.1.** Przy dokonywaniu wyboru oferty najkorzystniejszej Zamawiający stosował będzie wyłącznie zasady i kryteria określone w SIWZ.

- 26.2.** Zamawiający najpierw dokona oceny ofert, a następnie zbada, czy Wykonawca, którego oferta została oceniona jako najkorzystniejsza, nie podlega wykluczeniu oraz spełnia warunki udziału w postępowaniu. Zamawiający udzieli zamówienia publicznego Wykonawcy, którego oferta w toku oceny ofert nie zostanie odrzucona i zostanie uznana za najkorzystniejszą, tzn. otrzyma największą liczbę punktów na podstawie kryteriów opisanych w SIWZ, z zastrzeżeniem pkt 25.2. SIWZ oraz który nie zostanie wykluczony oraz spełnia warunki udziału w postępowaniu. Jeżeli jednak Wykonawca uchyla się od zawarcia umowy lub nie wnosi wymaganego zabezpieczenia umowy, Zamawiający może zbadać, czy nie podlega wykluczeniu oraz czy spełnia warunki udziału w postępowaniu Wykonawca, który złożył ofertę najwyżej ocenioną spośród pozostałych ofert.

- 26.3.** Zamawiający informuje niezwłocznie Wykonawców, którzy złożyli oferty o :

- 26.3.1.** wyborze najkorzystniejszej oferty, podając nazwę albo imię i nazwisko, siedzibę albo miejsce zamieszkania i adres, jeżeli jest miejscem wykonywania działalności wykonawcy, którego ofertę wybrano, oraz nazwy

albo imiona i nazwiska, siedziby albo miejsca zamieszkania i adresy, jeżeli są miejscami wykonywania działalności wykonawców, którzy złożyli oferty, a także punktację przyznaną ofertom w każdym kryterium oceny ofert i łączną punktację,

- 26.3.2. wykonawcach, którzy zostali wykluczeni z postępowania o udzielenie zamówienia,
- 26.3.3. wykonawcach, których oferty zostały odrzucone, powodach odrzucenia oferty, a w przypadkach o których mowa w art. 89 ust 4 i 5 ustawy PZP, braku równoważności lub braku spełniania wymagań dotyczących wydajności lub funkcjonalności,
- 26.3.4. unieważnieniu postępowania,
  - podając uzasadnienie faktyczne i prawne.
- 26.3.5. W przypadkach, o których mowa w art. 24 ust. 8 ustawy, informacja, o której mowa 26.3.2. SIWZ, zawiera wyjaśnienie powodów, dla których dowody przedstawione przez wykonawcę, zamawiający uznał za niewystarczające.
- 26.4. Zamawiający udostępni informację, o której mowa w pkt 26.3.1. i w pkt 26.3.4. SIWZ na swojej stronie internetowej.

## **27. Informacje ogólne dotyczące kwestii formalnych umowy w sprawie niniejszego zamówienia.**

- 27.1. Zgodnie z przepisami ustawy PZP umowa w sprawie niniejszego zamówienia :
  - 1) zostanie zawarta w formie pisemnej,
  - 2) mają do niej zastosowanie przepisy kodeksu cywilnego, jeżeli przepisy ustawy PZP nie stanowią inaczej,
  - 3) jest jawna i podlega udostępnieniu na zasadach określonych w przepisach o dostępie do informacji publicznej,
  - 4) zakres świadczenia Wykonawcy wynikający z umowy jest tożsamy z jego zobowiązaniem zawartym w ofercie,
  - 5) jest zawarta na okres wskazany w niniejszej SIWZ,
  - 6) jest zawarta na warunkach zawartych we wzorze umowy, który stanowi Załącznik nr 7 do SIWZ.
  - 7) podlega unieważnieniu :
    - a) jeżeli zachodzą przesłanki określone w art. 146 ustawy PZP.,
    - b) w części wykraczającej poza określenie przedmiotu zamówienia zawartego w niniejszej SIWZ z uwzględnieniem art. 144 ustawy PZP.
- 27.2. Wykonawcy, o których mowa w art. 23 ust. 1 ustawy PZP, ponoszą solidarną odpowiedzialność za wykonanie umowy.
- 27.3. Zamawiający przewiduje możliwość dokonania zmian postanowień zawartej umowy w stosunku do treści oferty na podstawie której dokonano wyboru wykonawcy i określa następujące warunki takich zmian. Zmiany i uzupełnienia umowy wymagają dla swojej ważności formy pisemnej i muszą być akceptowane przez obie strony umowy. Dopuszcza się zmiany w postanowieniach umowy w następujących przypadkach:
  - 1) w przypadku zakończenia produkcji lub wycofania z rynku wyrobu będącego przedmiotem zamówienia dopuszcza się zmianę na nowy produkt o tych samych bądź lepszych parametrach po cenie jednostkowej nie wyższej niż cena zawarta w ofercie przetargowej,
  - 2) obniżenia ceny przedmiotu umowy przez Wykonawcę lub producenta;
  - 3) ze względu na potrzeby Zamawiającego zamiany ilościowe w asortymencie w ramach wartości brutto przedmiotu umowy;
  - 4) nie wykorzystania przez Zamawiającego w całości przedmiotu umowy w terminie określonym w (umowie) – przedłużenia jej obowiązywania.
  - 5) zmiana wysokości stawki podatku od towarów i usług (VAT) w terminie wynikającym z aktu prawnego wprowadzającego nową stawkę, w ramach wartości brutto przedmiotu umowy;
  - 6) zmiana wysokości wynagrodzenia należnego Wykonawcy, jeżeli łączna wartość zmian jest mniejsza niż kwoty określone w przepisach wydanych na podstawie art. 11 ust. 8 ustawy PZP i jest mniejsza od 10% wartości zamówienia określonej pierwotnie w umowie w przypadku zamówień na dostawy.

## **27.4. Powyższe postanowienia stanowią katalog zmian na które Zamawiający może wyrazić zgodę, jednocześnie nie stanowią one zobowiązania Zamawiającego na ich wprowadzenie.**

- 27.5. Zawarcie umowy nastąpi w terminach określonych zgodnie z art. 94 ustawy PZP.
- 27.6. Umowa z Wybranym Wykonawcą zostanie zawarta w miejscu i terminie określonym przez Zamawiającego. W powiadomieniu wysłanym do Wykonawcy, którego ofertę wybrano, Zamawiający określi miejsce i termin podpisania umowy.

## **28. Środki ochrony prawnej.**

- 28.1. Wykonawcy, a także innemu podmiotowi, jeżeli ma lub miał interes w uzyskaniu zamówienia oraz poniósł lub może ponieść szkodę w wyniku naruszenia przez Zamawiającego przepisów ustawy PZP, przepisów wykonawczych jak też postanowień niniejszej SIWZ, przysługują środki ochrony prawnej określone w Dziale VI ustawy PZP. Środki ochrony prawnej wobec ogłoszenia o zamówieniu oraz SIWZ przysługują również organizacjom wpisanym na listę, o której mowa w art. 154 pkt 5 ustawy PZP.

## **28.2. Odwołanie**

**28.2.1.** Odwołanie przysługuje wyłącznie od niezgodnej z przepisami ustawy PZP czynności Zamawiającego podjętej w postępowaniu o udzielenie zamówienia lub zaniechanie czynności, do której Zamawiający jest zobowiązany na podstawie ustawy PZP. Szczegółowo kwestie odnoszące się do odwołania przedstawione są w art. 180-192 ustawy PZP.

**28.2.2.** Odwołanie przysługuje wyłącznie wobec czynności:

- 1) określenia warunków udziału w postępowaniu;
- 2) wykluczenia odwołującego z postępowania o udzielenie zamówienia;
- 3) odrzucenia oferty odwołującego;
- 4) opisu przedmiotu zamówienia;
- 5) wyboru najkorzystniejszej oferty.

**28.3.** Odwołanie powinno wskazywać czynność lub zaniechanie czynności Zamawiającego, której zarzuca się niezgodność z przepisami ustawy PZP, zawierać zwięzłe przedstawienie zarzutów, określać żądanie oraz wskazywać okoliczności faktyczne i prawne uzasadniające wniesienie odwołania.

**28.4.** Odwołanie wnosi się do Prezesa Krajowej Izby Odwoławczej w formie pisemnej w postaci papierowej albo w postaci elektronicznej, opatrzone odpowiednio własnoręcznym podpisem albo kwalifikowalnym podpisem elektronicznym.

**28.5.** Odwołujący przesyła kopię odwołania zamawiającemu przed upływem terminu do wniesienia odwołania w taki sposób, aby mógł on zapoznać się z jego treścią przed upływem tego terminu. Domniemywa się, iż Zamawiający mógł zapoznać się z treścią odwołania przed upływem terminu do jego wniesienia, jeżeli przesłanie jego kopii nastąpiło przed upływem terminu do jego wniesienia przy użyciu środków komunikacji elektronicznej.

## **28.6. Terminy wniesienia odwołań:**

**28.6.1.** Odwołanie wnosi się w terminie 5 dni od dnia przesłania informacji o czynności zamawiającego stanowiącej podstawę jego wniesienia – jeżeli zostały przesłane w sposób określony w art. 180 ust. 5 ustawy PZP zdanie drugie albo w terminie 10 dni – jeżeli zostały przesłane w inny sposób.

**28.6.2.** Odwołanie wobec treści ogłoszenia o zamówieniu, a także wobec postanowień specyfikacji istotnych warunków zamówienia, wnosi się w terminie 5 dni od dnia publikacji ogłoszenia w Biuletynie Zamówień Publicznych lub zamieszczenia specyfikacji istotnych warunków zamówienia na stronie internetowej.

**28.6.3.** Odwołanie wobec czynności innych niż określone w pkt. 28.6.1. i 28.6.2. SIWZ wnosi się w terminie 5 dni od dnia, w którym powzięto lub przy zachowaniu należytej staranności można było powziąć wiadomość o okolicznościach stanowiących podstawę jego wniesienia.

**28.6.4.** Jeżeli Zamawiający nie przesłał Wykonawcy zawiadomienia o wyborze oferty najkorzystniejszej odwołanie wnosi się nie później niż w terminie:

- 1) 15 dni od dnia publikacji w Biuletynie Zamówień Publicznych ogłoszenia o udzieleniu zamówienia;
- 2) 1 miesiąca od dnia zawarcia umowy, jeżeli Zamawiający nie opublikował w Biuletynie Zamówień Publicznych ogłoszenia o udzieleniu zamówienia.

**28.7.** Wykonawca może w terminie przewidzianym do wniesienia odwołania poinformować zamawiającego o niezgodnej z przepisami ustawy PZP czynności podjętej przez niego lub zaniechaniu czynności, do której jest on zobowiązany na podstawie ustawy PZP, na które nie przysługuje odwołanie na podstawie art. 180 ust 2 ustawy PZP.

**28.8.** W przypadku uznania zasadności przekazanej informacji, Zamawiający powtarza czynność albo dokonuje czynności zaniechanej, informując o tym wykonawców w sposób przewidziany w ustawie PZP dla tej czynności.

## **28.9. Skarga do sądu:**

**28.9.1.** Na orzeczenie Krajowej Izby Odwoławczej, stronom oraz uczestnikom postępowania odwoławczego przysługuje skarga do sądu. Zakres oraz sposób postępowania zawarty jest w art. od 198a do 198g ustawy PZP.

**28.9.2.** Skargę wnosi się do sądu okręgowego właściwego dla siedziby Zamawiającego, za pośrednictwem Prezesa Krajowej Izby Odwoławczej w terminie 7 dni od dnia doręczenia orzeczenia Krajowej Izby Odwoławczej, przesyłając jednocześnie jej odpis przeciwnikowi skargi. Złożenie skargi w placówce pocztowej operatora wyznaczonego w rozumieniu ustawy z dnia 23 listopada 2012 r. – Prawo pocztowe jest równoznaczne z jej wniesieniem.

## **29. Informacje o sposobie porozumiewania się Zamawiającego z Wykonawcami oraz przekazywania oświadczeń lub dokumentów, a także wskazanie osób uprawnionych do porozumiewania się z wykonawcami**

**29.1.** W niniejszym postępowaniu oświadczenia, wnioski, zawiadomienia, oraz informacje Zamawiający i Wykonawcy przekazują pisemnie. Zamawiający dopuszcza przekazywanie powyższych dokumentów faksem lub drogą elektroniczną, za wyjątkiem oświadczeń i dokumentów, które zgodnie z niniejszą SIWZ muszą zostać złożone w formie oryginału lub kopii potwierdzonej za zgodność z oryginałem.



- 29.2.** Jeżeli Zamawiający i Wykonawca przekazują oświadczenia, wnioski, zawiadomienia oraz informacje faksem lub drogą elektroniczną, każda ze stron na żądanie drugiej niezwłocznie potwierdza fakt ich otrzymania.
- 29.3.** Postępowanie jest prowadzone w języku polskim .
- 29.4.** Wykonawca może zwrócić się do Zamawiającego pisemnie, faksem lub drogą elektroniczną o wyjaśnienie treści SIWZ zgodnie z art.38 ust.1 ustawy PZP. Zamawiający jest zobowiązany udzielić wyjaśnień niezwłocznie, w terminach i na zasadach określonych w art. 38 ust 1 ust. 1a i 1b ustawy PZP.
- 29.5.** Zamawiający jednocześnie przekaze treść wyjaśnienia wszystkim Wykonawcom, którym doręczono SIWZ i zamieści jego treść na stronie internetowej. Udzielając wyjaśnień Zamawiający nie ujawni źródła zapytania.
- 29.6.** W uzasadnionych przypadkach Zamawiający może przed upływem terminu składania ofert, zmienić treść niniejszej SIWZ. Dokonaną zmianę treści SIWZ Zamawiający udostępni na stronie internetowej. Jeżeli w postępowaniu prowadzonym w trybie przetargu nieograniczonego zmiana treści SIWZ prowadzi do zmiany treści ogłoszenia o zamówieniu, Zamawiający zamieści ogłoszenie o zmianie ogłoszenia w Biuletynie Zamówień Publicznych.
- 29.7.** Zmiany są każdorazowo wiążące dla Wykonawców.
- 29.8.** Jeżeli w wyniku zmiany treści SIWZ nie prowadzącej do zmiany treści ogłoszenia o zamówieniu jest niezbędny dodatkowy czas na wprowadzenie zmian w ofertach, Zamawiający przedłuża termin składania ofert i informuje o tym Wykonawców, którym przekazano SIWZ, oraz zamieszcza te informację na stronie internetowej Zamawiającego.
- 29.9.** Zamawiający zastrzega sobie możliwość zwołania zebrania wszystkich Wykonawców w celu wyjaśnienia wątpliwości dotyczących treści niniejszej SIWZ. Informację o terminie zebrania Zamawiający zamieści się na stronie internetowej. Zamawiający sporządzi informację zawierającą zgłoszone na zebraniu zapytania o wyjaśnienie treści niniejszej SIWZ oraz odpowiedzi na nie, bez wskazywania źródeł zapytań. Informację z zebrania Zamawiający zamieści na stronie internetowej Zamawiającego.
- 29.10. Osoba upoważniona przez Zamawiającego do bezpośredniego kontaktowania się z Wykonawcami:**  
Pani Beata Kraska-Romanowska, e-mail: [beata.kraska@szpital.ostroleka.pl](mailto:beata.kraska@szpital.ostroleka.pl);
- 29.11.** Oświadczenia, wnioski, zawiadomienia oraz informacje przekazane za pomocą faksu na numer 29 760 45 69 lub drogą elektroniczną na adres: [zam.publ@szpital.ostroleka.pl](mailto:zam.publ@szpital.ostroleka.pl) uważa się za złożone w terminie, jeżeli ich treść dotarła do adresata przed upływem terminu i została niezwłocznie potwierdzona na piśmie.

### **30. Informacje wynikające z art. 13 RODO**

Zgodnie z art. 13 ust. 1 i 2 rozporządzenia Parlamentu Europejskiego i Rady (UE) 2016/679 z dnia 27 kwietnia 2016 r. w sprawie ochrony osób fizycznych w związku z przetwarzaniem danych osobowych i w sprawie swobodnego przepływu takich danych oraz uchylenia dyrektywy 95/46/WE (ogólne rozporządzenie o ochronie danych) (Dz. Urz. UE L 119 z 04.05.2016, str. 1), dalej „RODO”, informuje, że:

- 30.1.** administratorem Pani/Pana danych osobowych jest Mazowiecki Szpital Specjalistyczny im. dr. Józefa Psarskiego w Ostrołęce, ul. Jana Pawła II 120 A, 07-410 Ostrołęka, tel. (29) 765-21-22, fax: (29) 760-45-69.
- 30.2.** W sprawach związanych z Pani/Pana danymi proszę kontaktować się z Inspektorem Ochrony Danych Osobowych w Mazowieckim Szpitalu Specjalistycznym w Ostrołęce, kontakt pisemny za pomocą poczty tradycyjnej na adres: IOD Mazowieckie Szpital Specjalistyczny im. dr. Józefa Psarskiego w Ostrołęce, ul. Jana Pawła II 120 A, 07-410 Ostrołęka, e-mail: [iodo@szpital.ostroleka.pl](mailto:iodo@szpital.ostroleka.pl)
- 30.3.** Pani/Pana dane osobowe przetwarzane będą na podstawie art. 6 ust. 1 lit. c RODO w celu związanym z niniejszym postępowaniem o udzielenie zamówienia publicznego, prowadzonym w trybie nieograniczonego;
- 30.4.** odbiorcami Pani/Pana danych osobowych będą osoby lub podmioty, którym udostępniona zostanie dokumentacja postępowania w oparciu o art. 8 oraz art. 96 ust. 3 ustawy z dnia 29 stycznia 2004 r. – Prawo zamówień publicznych (Dz. U. z 2018 r. poz. 1986 ze zm.), dalej „ustawa Pzp”;
- 30.5.** Pani/Pana dane osobowe będą przechowywane, zgodnie z art. 97 ust. 1 ustawy Pzp, przez okres 4 lat od dnia zakończenia postępowania o udzielenie zamówienia, a jeżeli czas trwania umowy przekracza 4 lata, okres przechowywania obejmuje cały czas trwania umowy;
- 30.6.** obowiązek podania przez Panią/Pana danych osobowych bezpośrednio Pani/Pana dotyczących jest wymogiem ustawowym określonym w przepisach ustawy Pzp, związanym z udziałem w postępowaniu o udzielenie zamówienia publicznego; konsekwencje niepodania określonych danych wynikają z ustawy Pzp;
- 30.7.** w odniesieniu do Pani/Pana danych osobowych decyzje nie będą podejmowane w sposób zautomatyzowany, stosowanie do art. 22 RODO;
- 30.8.** posiada Pani/Pan:
- na podstawie art. 15 RODO prawo dostępu do danych osobowych Pani/Pana dotyczących;
  - na podstawie art. 16 RODO prawo do sprostowania Pani/Pana danych osobowych \*\*;
  - na podstawie art. 18 RODO prawo żądania od administratora ograniczenia przetwarzania danych osobowych z zastrzeżeniem przypadków, o których mowa w art. 18 ust. 2 RODO \*\*\*;

- prawo do wniesienia skargi do Prezesa Urzędu Ochrony Danych Osobowych, gdy uzna Pani/Pan, że przetwarzanie danych osobowych Pani/Pana dotyczących narusza przepisy RODO;
- 30.9.** nie przysługuje Pani/Panu:
- w związku z art. 17 ust. 3 lit. b, d lub e RODO prawo do usunięcia danych osobowych;
  - prawo do przenoszenia danych osobowych, o którym mowa w art. 20 RODO;
  - na podstawie art. 21 RODO prawo sprzeciwu, wobec przetwarzania danych osobowych, gdyż podstawą prawną przetwarzania Pani/Pana danych osobowych jest art. 6 ust. 1 lit. c RODO.
- 30.10.** Wykonawca ubiegając się o udzielenie zamówienia publicznego jest zobowiązany do wypełnienia wszystkich obowiązków formalno-prawnych związanych z udziałem w postępowaniu. Do obowiązków tych należą m.in. obowiązki wynikające z RODO, w szczególności obowiązek informacyjny przewidziany w art. 13 RODO względem osób fizycznych, których dane osobowe dotyczą i od których dane te wykonawca bezpośrednio pozyskał. Jednakże obowiązek informacyjny wynikający z art. 13 RODO nie będzie miał zastosowania, gdy i w zakresie, w jakim osoba fizyczna, której dane dotyczą, dysponuje już tymi informacjami (art. 13 ust.4). Ponadto wykonawca będzie musiał wypełnić obowiązek informacyjny wynikający z art. 14 RODO względem osób fizycznych, których dane przekazuje Zamawiającemu i których dane pośrednio pozyskał, chyba że zastosowano co najmniej jedno z włączeń, o których mowa w art. 14 ust.5 RODO.
- W celu zapewnienia, że wykonawca wypełni ww. obowiązki informacyjne oraz ochrony prawnie uzyskanych interesów osoby trzeciej, której dane zostały przekazane w związku z udziałem wykonawcy w postępowaniu o udzielenie zamówienia publicznego, oświadczenia o wypełnieniu przez niego obowiązków informacyjnych przewidzianych w art. 13 lub art. 14 RODO. Stosowne oświadczenie zawarte jest w Formularzu Ofertowym.

---

*\* **Wyjaśnienie:** informacja w tym zakresie jest wymagana, jeżeli w odniesieniu do danego administratora lub podmiotu przetwarzającego istnieje obowiązek wyznaczenia inspektora ochrony danych osobowych.*

*\*\* **Wyjaśnienie:** skorzystanie z prawa do sprostowania nie może skutkować zmianą wyniku postępowania o udzielenie zamówienia publicznego ani zmianą postanowień umowy w zakresie niezgodnym z ustawą Pzp oraz nie może naruszać integralności protokołu oraz jego załączników.*

*\*\*\* **Wyjaśnienie:** prawo do ograniczenia przetwarzania nie ma zastosowania w odniesieniu do przechowywania, w celu zapewnienia korzystania ze środków ochrony prawnej lub w celu ochrony praw innej osoby fizycznej lub prawnej, lub z uwagi na ważne względy interesu publicznego Unii Europejskiej lub państwa członkowskiego.*

### **31. Postanowienia dotyczące jawności protokołu postępowania o udzielenie zamówienia**

Oferty, opinie biegłych, oświadczenia, zawiadomienia, wnioski, inne dokumenty i informacje składane przez Zamawiającego i Wykonawców oraz umowa w sprawie zamówienia publicznego stanowią załączniki do protokołu postępowania.

1. Protokół wraz z załącznikami jest jawny. Załączniki do protokołu udostępnia się po dokonaniu wyboru najkorzystniejszej oferty lub unieważnieniu postępowania.
2. Oferty są jawne od chwili ich otwarcia, a wnioski o dopuszczenie do udziału w postępowaniu po upływie terminu ich składania.
3. Zamawiający na wniosek Wykonawcy prześle pisemnie, faksem lub drogą e-mailową kopię protokołu.
4. Ujawnienie treści protokołu wraz z załącznikami odbywać się będzie wg następujących zasad:
  - Zamawiający udostępni wskazane dokumenty po złożeniu pisemnego wniosku,
  - Zamawiający wyznacza termin, miejsce oraz zakres udostępnionych dokumentów i informacji,
  - Zamawiający wyznacza członka komisji, w którego obecności dokonana zostanie czynność przeglądania,
  - Zamawiający umożliwi odpłatne kopiowanie udostępnionych dokumentów i informacji,
  - Udostępnienie może mieć miejsce w siedzibie Zamawiającego oraz w czasie godzin jego pracy – urzędowania.

### **32. Postanowienia końcowe**

W sprawach nieuregulowanych niniejszą specyfikacją istotnych warunków zamówienia zastosowanie mają przepisy Ustawy Prawo zamówień publicznych.



Fundusze Europejskie  
Program Regionalny

**Mazowsze.**  
serce Polski

Unia Europejska  
Europejski Fundusz  
Rozwoju Regionalnego



MSS-TZP-ZPP-26-31/19

Załącznik nr 3

Część 1

Lp.	Nazwa asortymentu	Ilość	Cena jednostkowa netto	Wartość netto	Stawka VAT	Wartość VAT	Wartość brutto
<b>Wyposażenie gabinetów:</b>							
1.	Biurka komputerowe 140x70, otwór na kable w blacie, ścianki boczne Szafki na komputer krótkie - 10 cm od ściany	14 szt.					
2.	Biurka komputerowe mniejsze 120x70, otwór na kable w blacie, ścianki boczne Szafki na komputer krótkie - 10 cm od ściany	4 szt.					
3.	Zestaw biurowy w sekretariacie	1 szt.					
4.	Biurko 80x185x75 z prawą szafką na 3 jednostki centralne komputerów	1 szt.					
5.	Biurko 80x185x75 z prawą szafką z podwójnymi drzwiczkami i 2 poziomymi półkami	2 szt.					
6.	Stół w pok. Kierownika 280x90x75	1 szt.					
7.	Stół w pom. Socjalnym 140x80x75	1 szt.					
8.	Stolik mały (pomocnik) 80x80x60	4 szt.					
9.	Szafa w pok. Kierownika	1 kpl.					

10.	Komplet- Szafa dl. 3x80 cm, gł. 40 cm., wys. 85 cm i 200 cm	2 kpl.						
11.	Szafa uniwersalna 80x60x200	4 szt.						
12.	Komplet - Szafka stojąca i szafka wisząca z miejscem na defibrylator	1 kpl.						
13.	Szafka - pomocnik 40x60x75	3 szt.						
14.	Szafka 60x120x85	2 szt.						
15.	Szafka w magazynku	2 szt.						
16.	Szafki ubraniowe „L” Typowe metalowe lub z płyty HPL wg indywidualnego zamówienia wg dostępności na rynku - 18 podwójnych szafek z siedziskiem	18 podwójnych szafek z siedziskiem						
17.	Komplet kuchenny	1 kpl.						
18.	Szafka wisząca. Półki otwarte zdołne do włożenia organizatorów 33x33x gł 40cm	9 szt.						
19.	Fotel wypoczynkowy w muzykoterapii	12 szt.						
20.	Szafka 6-cio segmentowa skrytkowa	1 kpl.						
21.	Szafka- pomocnik 60x60x75 (pod drukarkę)	1 szt.						
22.	Siedziska w poczekalni ( pufa kwadratowa biała, szer. 100 cm, gł. 100cm, wys. 40 cm.)	12 szt.						
23.	Taboret lekarski - obicie niebieskie - oparcie na plecy - bez oparcia na nogi	8 szt.						

24.	krzesła przybiurkowe	15 szt.					
25.	Krzesła w pok. Kierownika, sekretariacie i inne pomocnicze	25 szt.					
26.	Kozetka lekarska - konstrukcja drewniana	4 szt.					
27.	Parawan adverti	2 szt.					
28.	Wieszaki ubraniowe naścienne wykonane wg wymiarów jak na rys. A-24. Do każdego zestawu (płyty) przykręcane po trzy wieszaki aluminiowe o prostej formie, podwójne	6 szt.					
29.	Stół do masażu	5 szt.					
30.	Fotel zabiegowy	1 szt.					
<b>RAZEM</b>							

..... dnia .....

.....  
 podpis i pieczęć Wykonawcy



Fundusze Europejskie  
Program Regionalny

**Mazowsze.**  
serce Polski

Unia Europejska  
Europejski Fundusz  
Rozwoju Regionalnego



MSS-TZP-ZPP-26-31/19

Część 2

Załącznik nr 3

Lp.	Nazwa artykułentu	Ilość	Cena jednostkowa netto	Wartość netto	Stawka VAT	Wartość VAT	Wartość brutto
<b>Wyposażenie gabinetów:</b>							
1.	Dozowniki do mydła i środka dezynfekcyjnego z wysięgnikiem łokciowym	62					
2.	Dozownik do ręczników papierowych	28					
3.	Kosz na odpady 30l., otwierany pedałow	37					
<b>RAZEM</b>							

....., dnia .....

.....  
podpis i pieczęć  
Wykonawcy

**DOM – PRACOWNIA AUTORSKA ARCHITEKTURY**

arch. Lucjan Chojnowski

07-409 Ostrołęka ul. Skrzetuskiego 34

tel. 603 050 597, e-mail: [arch.lucjan.chojnowski@gmail.com](mailto:arch.lucjan.chojnowski@gmail.com)

EGZEMPLARZ NR

TEMAT PROJEKTU

**PROJEKT ARANŻACJI WNĘTRZ I UMEBLOWANIA  
W ODDZIALE REHABILITACJI KARDIOLOGICZNEJ  
W MAZOWIECKIM SZPITALU SPECJALISTYCZNYM.**

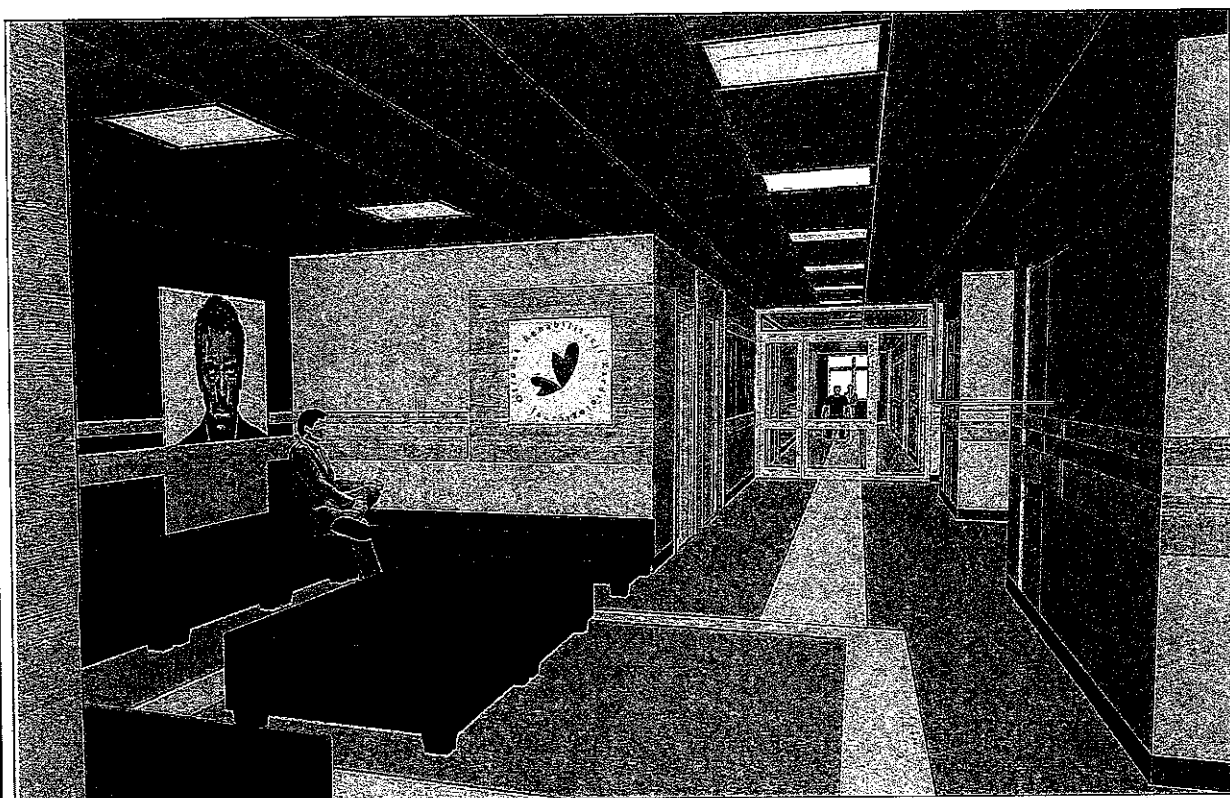

INWESTOR	MAZOWIECKI SZPITAL SPECJALISTYCZNY im. dr Józefa Psarskiego, Al. Jana Pawła II 120A	
LOKALIZACJA	Al. Jana Pawła II 120A, 07-410 OSTROŁĘKA	
JEDN. EW. 146101_1 Ostrołęka	OBREB EWIDENCYJNY 0005	NR EWIDENCYJNY DZIAŁKI 50730/21
ZESPÓŁ PROJEKTOWY	AUTOR OPRACOWANIA	PODPIS
BRANŻA ARCHITEKTONICZNO- BUDOWLANA	Projektant: mgr inż. arch. Lucjan Chojnowski	Uprawnienia 68/93/Os w specjalności architektonicznej;

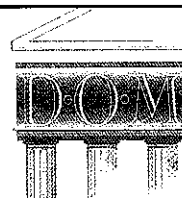

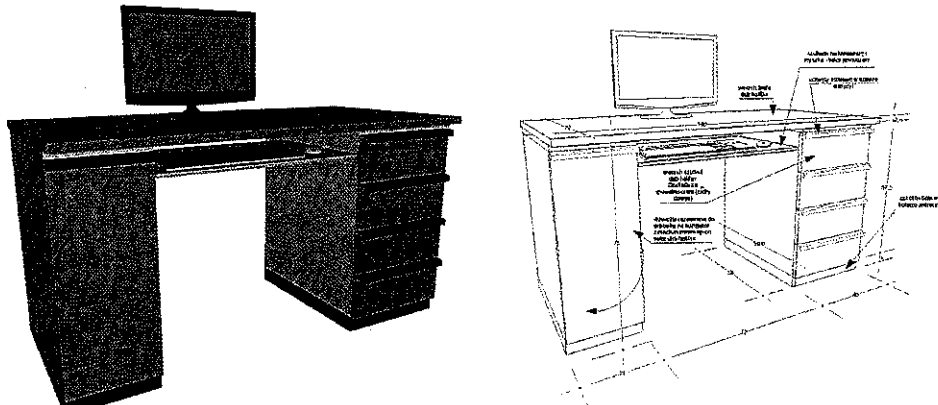
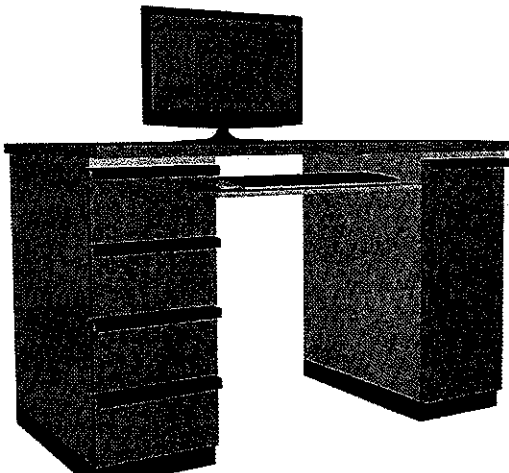
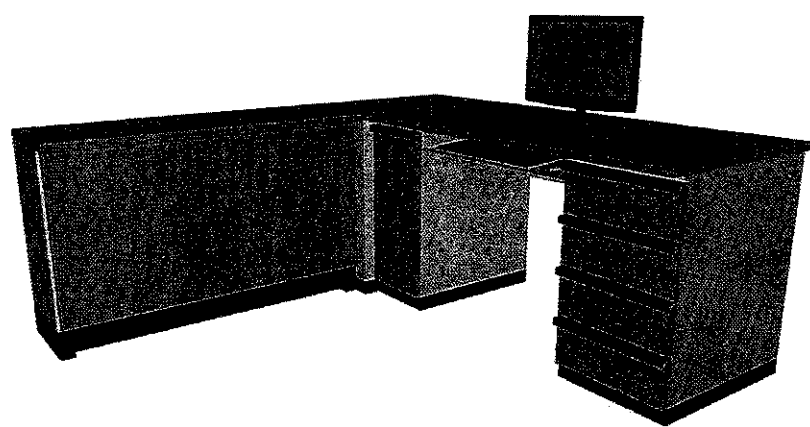
<b>ZESTAWIENIE WYPOSAŻENIA</b>	<b>NR POMIESZCZENIA - ILOŚĆ</b>
<p>1. Biurka komputerowe 140x70, otwór na kable w blacie, ścianki boczne SZAFKI NA komputer krótkie – 10 cm od ściany</p> 	<p>B129-1 B137-1 B141-2 B142-1 B144-2 B146-1 726a-1 735-1 736-1 739-2 767-1 Razem 14 szt.</p>
<p>2. Biurka komputerowe mniejsze 120x70, otwór na kable w blacie, ścianki boczne SZAFKI NA komputer krótkie – 10 cm od ściany</p> 	<p>B148-4 szt.</p>
<p>3. ZESTAW BIURKOWY W SEKRETARIACIE</p> 	<p>B149-1szt.</p>



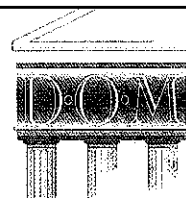

4. BIURKO 80X185X75 Z PRAWĄ SZAFKĄ NA 3 JEDNOSTKI CENTRALNE KOMPUTERÓW

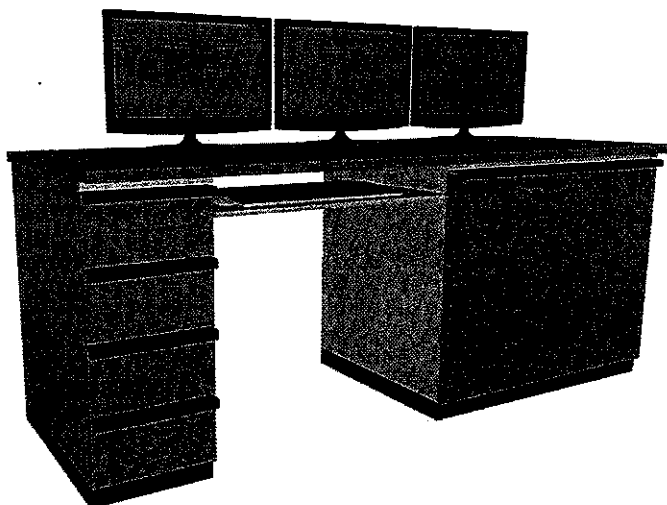

B147-1 SZT

5. BIURKO 80X185X75 PRAWĄ SZAFKĄ Z PODWÓJNYMI DRZICZKAMI I 2 POZIOMYMI PÓŁKAMI

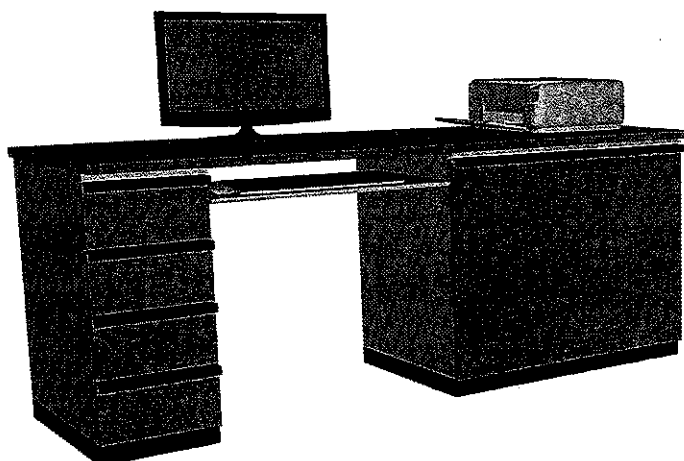

B143-1 SZT.  
B145-1 SZT.

6. STÓŁ W POK. KIEROWNIKA 280x90x75



B137-1 szt.

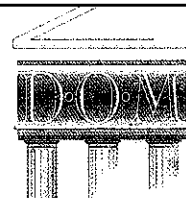

7. Stół w POM. Socjalnym 140x80x75

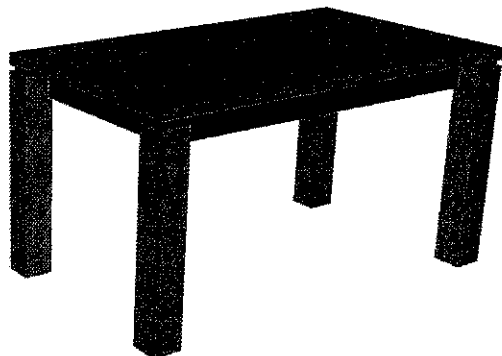

B135-1 szt.

8. STOLIK MAŁY (POMOCNIK) 80x80x60

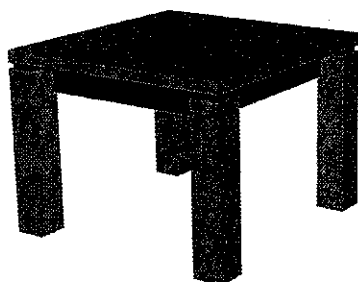

B140-4 szt.

9. SZAFKA W POK. KIEROWNIKA

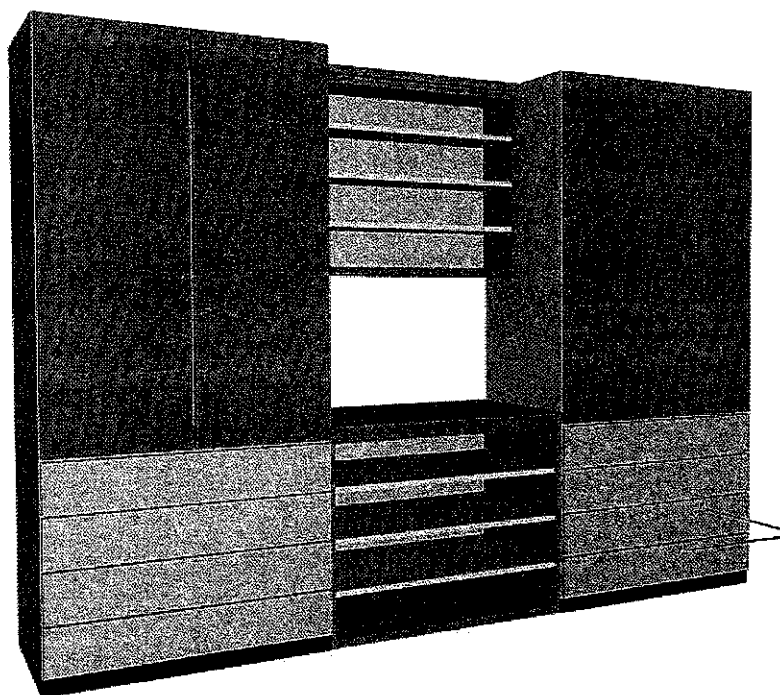

B137-1 KPL

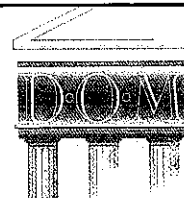

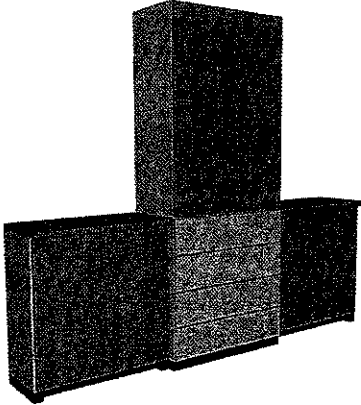
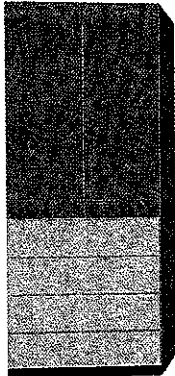
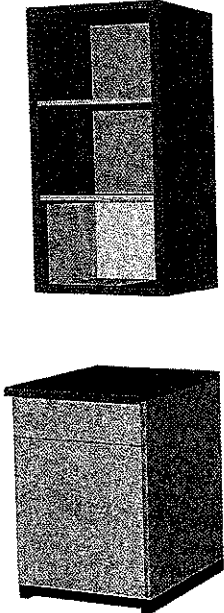
<p>10. Komplet - Szafa dł. 3x80cm, gł. 40cm, wys. 85 cm i 200 cm</p> 	<p>B144-1 KPL B149-1 KPL</p>
<p>11. Szafa uniwersalna 80x60x200</p> 	<p>B143-1 SZT. B146-1 SZT. B147-1 SZT. 735 – 1szt. ŁĄCZNIE 4 SZT.</p>
<p>12. KOMKLET – SZAFKA STOJĄCA I SZAFKA WISZĄCA Z MIEJSCEM NA DEFIBRYLATOR</p> 	<p>B142-1KPL</p>

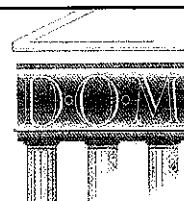

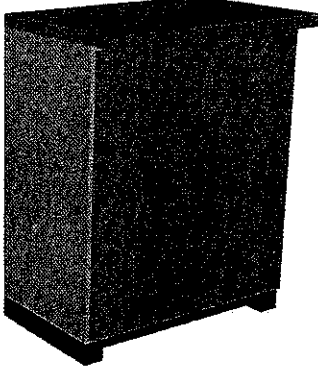
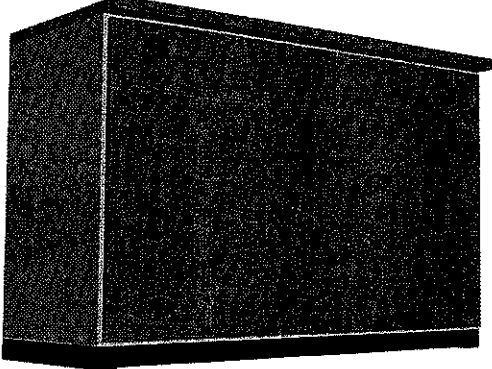
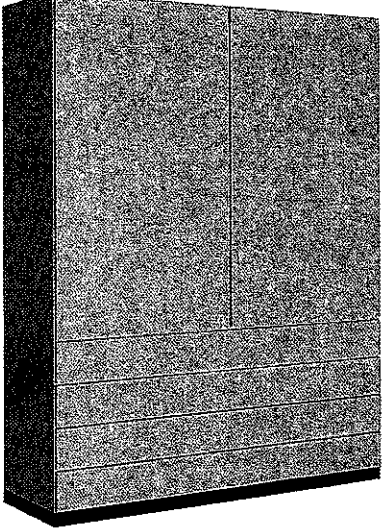
<p>13. SZAFKA-POMOCNIK 40X60X75</p> 	<p>B149-1 SZT. B137-1 SZT. 767 - 1 SZT.</p>
<p>14. SZAFKA 60X120X85</p> 	<p>B129-1 SZT. B147-1 SZT.</p>
<p>15. SZAFKA W MAGAZYNKU</p> 	<p>B130 - 2 SZT.</p>

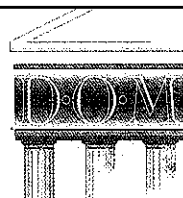

16. SZAFKI UBRANIOWE „L” TYPOWE METALOWE LUB Z PŁYTY HPL WG  
INDYWIDUALNEGO ZAMÓWIENIA WG DOSTĘPNOŚCI NA RYNKU

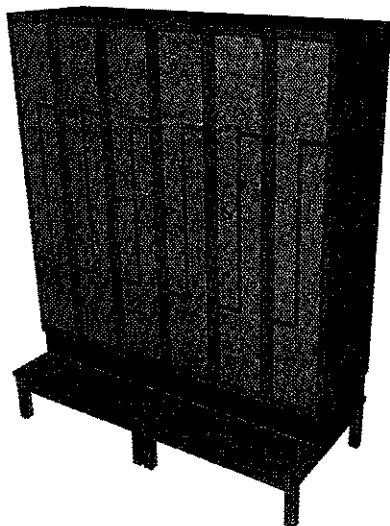

B132-9X2

B133-9X2

RAZEM 18 PODWÓJNYCH  
SZAFEK Z SIEDZISKIEM

17. KOMPLET KUCHENNY

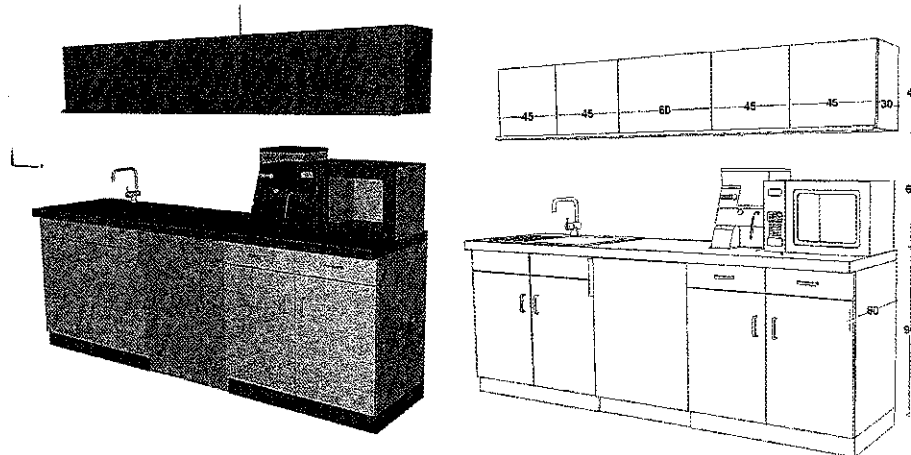

B135- 1 KPL

18. SZAFKA WISZĄCA. Półki otwarte zdolne do włożenia organizatorów 33x33xgł  
40cm

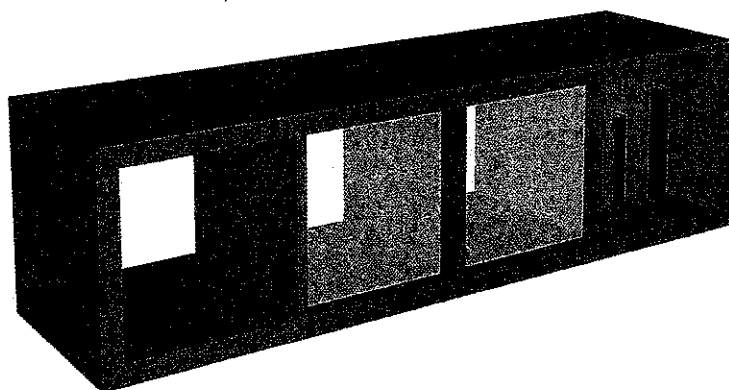

B141-2

B143-1

B148-3

B149-3

RAZEM

9 szt.



19. FOTEL WYPOCZYNKOWY W MUZYKOTERAPII

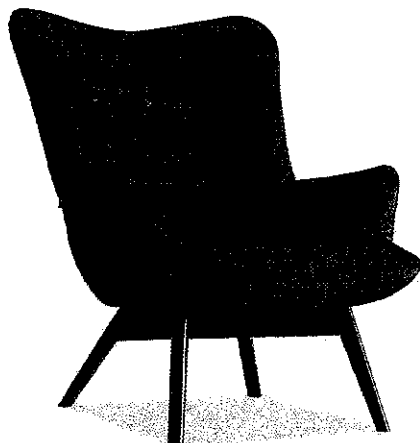

B140-12 szt.

20. SZAFKA 6-CIO SEGMENTOWA SKRYTKOWA





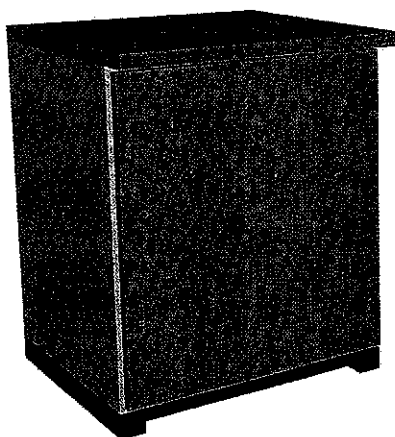

B130-1 KPL

21. SZAFKA – POMOCNIK 60X60X75 (POD DRUKARKE)

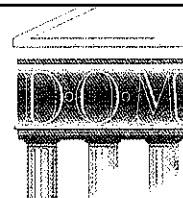

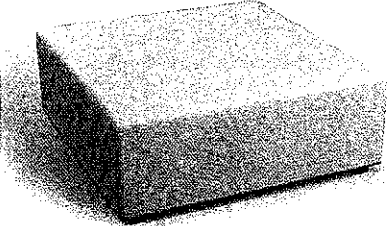
739-1 SZT.

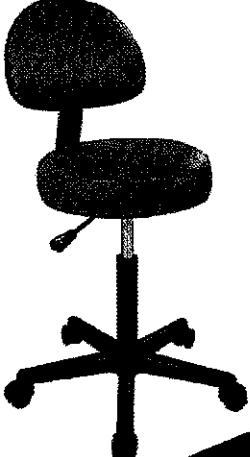
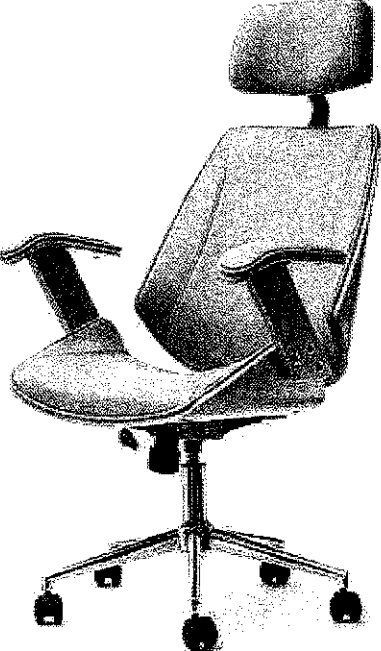

<p>22. SIEDZISKA W POCZEKALNI</p> <p><b>PUFA KWADRATOWA BIAŁA</b></p> <p><small>Duża, kwadratowa pufa ze skóry ekologicznej. Kolor biały.</small></p>  <p><a href="#">Dodaj do listy</a></p> <p>Cechy produktur:</p> <ul style="list-style-type: none"><li> szerokość: 100 cm</li><li> głębokość: 100 cm</li><li> wysokość: 40 cm</li></ul>	<p>B127 -12 SZT.</p>
<p>23. TABORET LEKARSKI – OBICIE NIEBIESKIE – OPARCIE NA PLECY - BEZ OPARCIA NA NOGI</p> 	<p>W RÓŻNYCH POMIESZCZENIACH 8 szt.</p>
<p>24. Krzesła przybiurkowe</p> 	<p>B129-1 B137-1 B141-1 B142-1 B143-1 B144-2 B145-1 B146-1 B147-1 B148-4 B149-1 Razem 15 szt.</p>

# DOM – PRACOWNIA AUTORSKA ARCHITEKTURY

arch. Lucjan Chojnowski

07-409 Ustrołęka ul. Skrzetuskiego 34

tel. 603 050 597, e-mail: [arch.lucjan.chojnowski@gmail.com](mailto:arch.lucjan.chojnowski@gmail.com)

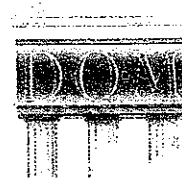

25. Krzesła w pok. kierownika, sekretariacie i inne pomocnicze

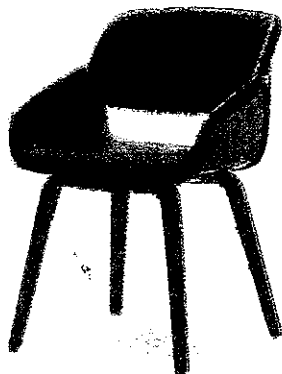

B121- 1 szt.  
B134 – 5 szt.  
B137- 8 szt.  
B140 - 1 szt.  
B143 - 2 szt.  
B145 - 2 szt.  
B147 – 1 szt.  
B148 – 2 szt.  
B149 – 3 szt.  
Razem – 25 szt.

26. KOZETKA LEKARSKA – KONSTRUKCJA DREWNIANA - regulowany zagłówek umożliwiający ułożenie pacjenta w pozycji leżącej jak i półleżącej, miękkie leżysko, uchwyty na papier.

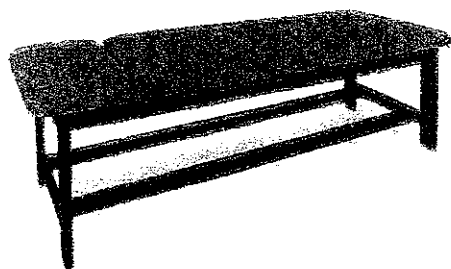

Ilość sekcji: 2  
Wymiary (dł. x szer.) [cm]: Do 187 x 64  
Wysokość [cm]: Do 70 cm  
Maksymalne obciążenie [kg]: 150  
Maksymalna szerokość papieru [cm]: 50

B129  
B145  
B146  
726a  
767  
ŁĄCZNIE 4 szt.

27. Parawan – jednoczęściowy, metalowy z płytą PCV :

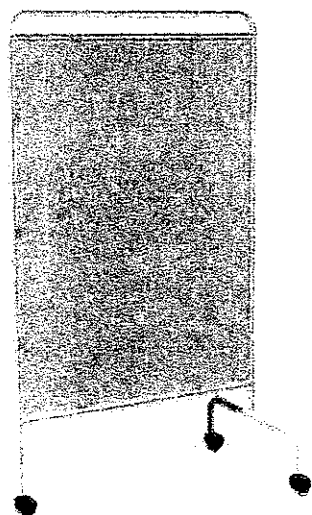

Szerokość: do 94 cm  
Wysokość: do 165 cm  
Głębokość: do 58 cm  
Grubość płyty PCV: do 5 mm

2 szt.





**Wyposażenie uzupełniające**

**28.** Wieszaki ubraniowe ściennie wykonane wg wymiarów jak na rys. A-24. Do każdego zestawu (płyty) przykręcane po trzy wieszaki aluminiowe o prostej formie, podwójne, podobne do rysunku poniżej

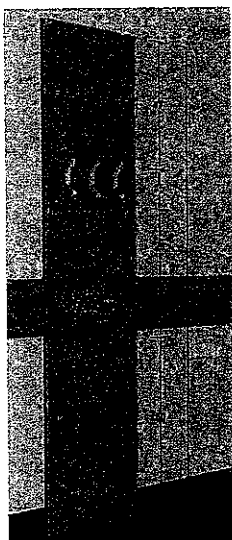

B128

B142

B144

B145

B146

B147

PO 1 SZT. NA KAŻDE  
POMIESZCZENIE,  
RAZEM 6 SZT.

# DOM – PRACOWNIA AUTORSKA ARCHITEKTURY

arch. Lucjan Chojnowski

07-409 Ostrołęka ul. Skrzetuskiego 34

tel. 603 050 597, e-mail: arch.lucjan.chojnowski@gmail.com

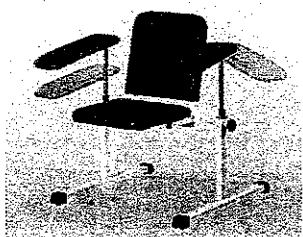

<p>29. STÓŁ DO MASAŻU</p> <ul style="list-style-type: none"><li>• 2-sekcyjny stół do masażu i rehabilitacji</li><li>• konstrukcja stalowa</li><li>• regulacja zagłówek za pomocą sprężyny gazowej</li><li>• zagłówek z otworem na twarz</li><li>• zaśleпка otworu w zagłówku</li><li>• stopki antypoślizgowe,</li><li>• tapicerka wykonana z atestowanych materiałów,</li><li>• siłownik elektryczny do regulacji wysokości sterowany pilotem nożnym</li><li>• zestaw 4 kół jezdnych opuszczanych w dowolnej pozycji stołu za pomocą dźwigni nożnej</li><li>• pręty do mocowania pasów stabilizacyjnych</li></ul>	<p>B141- 3 szt. B143 – 1 szt. 735- 1 szt. Razem – 5 szt.</p>
<p>30. Fotel zabiegowy - fotel do pobierania krwi z dwoma regulowanymi podłokietnikami z możliwością regulacji oparcia oraz zagłówkiem.</p> 	<p>B144 - 1 szt.</p>

## UWAGI SZCZEGÓŁOWE DO WYPOSAŻENIA:

- WSZYSTKIE COKOŁY O WYSOKOŚCI 5,0 CM W KOLORZE ANTRACYTOWYM
- NIEOPISANE POWIERZCHNIE Z JASNOSZARĄ OKLEINĄ (WYBÓR ODCIENIA NA ETAPIE REALIZACJI)
- SZUFLADY Z CICHYM DOMYKIEM
- DRZI ZAOPATRZONE W SYSTEM TIP-ON
- WSZYSTKIE UCHWYTY SZUFLADOWE I DRZWIOWE LISTWOWE LUB KRAWĘDZIEOW (JAK NA RYS. PONIŻEJ) W KOLORZE ANTRACYTOWYM

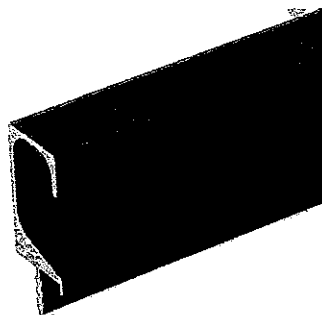

- ZAMKI PATENTOWE DRZWIOWE WG WSKAZAŃ ZAMAWIAJĄCEGO
- SZUFLADY W BIURKACH ZAMYKANE POJEDYNCZYM ZAMKIEM GÓRNYM BLOKUJĄCYM WSZYSTKIE SZUFLADY

Nr	Nazwa pomieszczenia	Rodzaj posadzki	Powierzchnia
718	POKÓJ DLA PACJENTÓW	wykładzina istniejąca	26,2
726a	POKÓJ TESTÓW WYSIŁKOWYCH I ERGOSPIROMETRII	wykładzina istniejąca	28,3
735	SALA KINEZYTERAPII	wykładzina istniejąca	26,0
736	SALA TESTÓW WYDOLNOŚCIOWYCH	wykładzina istniejąca	26,1
738	MAG. SPRZĘTU REHABILITACYJNEGO	wykładzina istniejąca	3,2
739	POKÓJ BADAŃ KLINICZNYCH	wykładzina istniejąca	17,1
757	POKÓJ TERAPEUTÓW	wykładzina istniejąca	10,8
767	GABINET ECHOKARDIOGRAFII	wykładzina istniejąca	16,5
B127	POCZEKALNIA	wykładzina obiektowa	82,1
B128	SERWEROWNIA	wykładzina obiektowa	5,6
B129	GABINET ECHOKARDIOGRAFII	wykładzina obiektowa	17,2
B130	MAGAZYN	wykładzina obiektowa	5,6
B131	ŁAZIENKA DLA NIEPEŁNOSPRAWNYCH	gres	5,6
B132	PRZEBIERALNIA MĘSKA	gres	7,5
B132a	UMYWALNIA	gres	7,0
B133	PRZEBIERALNIA DAMSKA	gres	9,1
B133a	UMYWALNIA	gres	6,6
B134	ŁAZIENKA PERSONELU	gres	5,7
B135	POKÓJ SOCJALNY PERSONELU	gres	9,6
B137	POKÓJ KIEROWNIKA	wykładzina obiektowa	18,4
B138	KORYTARZ	wykładzina obiektowa	62,5
B140	POKÓJ ODPOCZYNKU I MUZYKOTERAPII	wykładzina obiektowa	41,5
B141	POKÓJ TRENINGU INDYWIDUALNEGO	wykładzina obiektowa	65,0
B142	POKÓJ TRENINGU WYDOLNOŚCIOWEGO	wykładzina obiektowa	41,7
B143	PORADNIA REHABILITACYJNA	wykładzina obiektowa	19,1
B144	CENTRUM TELEMONITORINGU	wykładzina obiektowa	19,1
B145	PORADNIA KARDIOLOGICZNA	wykładzina obiektowa	19,3
B146	PRACOWNIA TESTÓW WYSIŁKOWYCH	wykładzina obiektowa	21,4
B147	PRACOWNIA HOLTEROWSKA	wykładzina obiektowa	17,5
B148	POKÓJ LEKARSKI	wykładzina obiektowa	19,0
B149	SEKRETARIAT	wykładzina obiektowa	19,6
E120	GABINET PSYCHOLOGA	wykładzina istniejąca	14,1
E401a	POKÓJ POBYTU DZIENNEGO	wykładzina istniejąca	14,8
			<b>708,8 m<sup>2</sup></b>

Biuro Projektów: 		<b>MAZOWIECKI SZPITAL SPECJALISTYCZNY</b> im. dr Józefa Psarskiego	
Inwestor:		<b>PROJEKT MODERNIZACJI POMIESZCZEŃ NA          POTRZEBY OŚRODKA REHABILITACJI          KARDIOLOGICZNEJ</b>	
Inwestycja: Lokalizacja:		Al. Jana Pawła II 120A 07-410 OSTROŁĘKA	
<b>Pracownia Autorska Architektury</b> <b>Lucjan Chojnowski</b> 07-409 Ostrołęka, ul. Skrzetuskiego 34, NIP 768-100-26-35 tel. 603 050 597, e-mail: arch.lucjan.chojnowski@gmail.com <a href="https://www.facebook.com/pracownia.DOM">https://www.facebook.com/pracownia.DOM</a>		projektant: mgr inż. arch. Lucjan Chojnowski Uprawnienia - 68/93/Os; członek Mazowieckiej Okręgowej Izby Architektów MA-0136	
Nazwa Rysunku: <b>PROJEKT ARANŻACJI WNETRZ-WYKAZ          POMIESZCZEŃ</b>		Rysunek nr: <b>A.1</b>	
Branża: <b>Architektura</b>	Faza projektu	Data: <b>16 SIERPIEŃ 2019</b>	Skala
Uwagi: Niniejsza dokumentacja ani żadna jej część nie może być powielana ani rozpowszechniana za pomocą urządzeń elektronicznych, kopiujących, nagrywających i innych bez pisemnej zgody właściciela praw autorskich.			

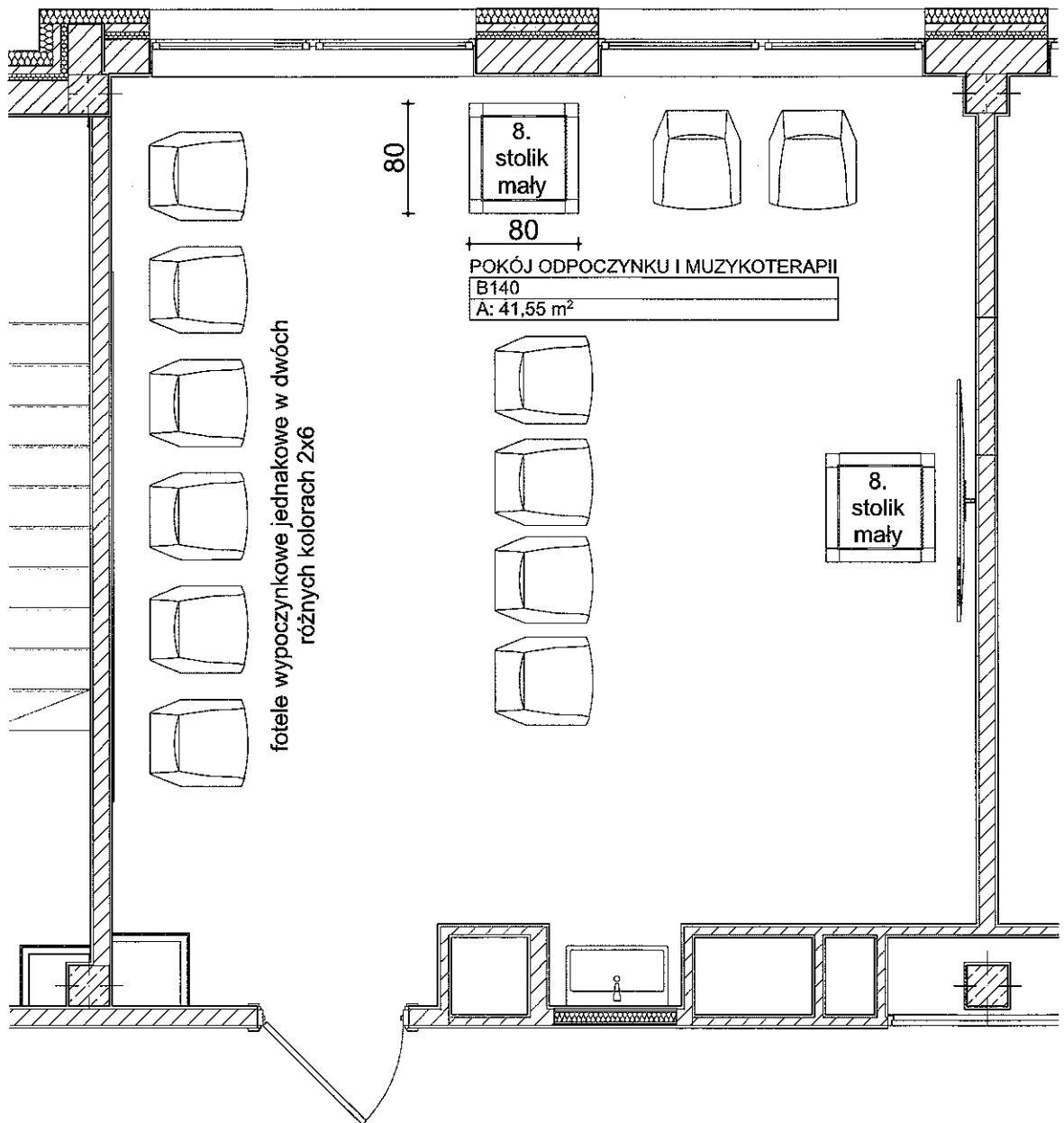

Biurowie Projektów:	MAZOWIECKI SZPITAL SPECJALISTYCZNY im. dr Józefa Psarskiego		
Investor:	PROJEKT MODERNIZACJI POMIESZCZEŃ NA POTRZEBY OŚRODKA REHABILITACJI KARDIOLOGICZNEJ		
Investycja:	Al. Jana Pawła II 120A 07-410 OSTROŁĘKA		
Lokalizacja:	projektant: mgr inż. arch. Lucjan Chojnowski		
Pracownia Autorska Architektury Lucjan Chojnowski	Uprawnienia - 68/93/Os; członek Mazowieckiej Okręgowej Izby Architektów MA-0136		
07-409 Ostrołęka, ul. Skrzetuskiego 34, NIP 758-100-26-35 tel. 603 050 597, e-mail: arch.lucjan.chojnowski@gmail.com <a href="https://www.facebook.com/pracownia.DOM">https://www.facebook.com/pracownia.DOM</a>			
Nazwa Rysunku:	PROJEKT ARANŻACJI WNETRZ - B140 POKÓJ MUZYKOTERAPII I WYPOCZYNKU		Rysunek nr: <b>A.2</b>
Branża: Architektura	Faza projektu	Data 16 SIERPIEŃ 2019	Skala <b>1:50</b>
Uwagi: Niniejsze dokumentacja ani żadna jej część nie może być powielana ani rozpowszechniana za pomocą urządzeń elektronicznych, kopiujących, nagrywających i innych bez pisemnej zgody właściciela praw autorskich.			

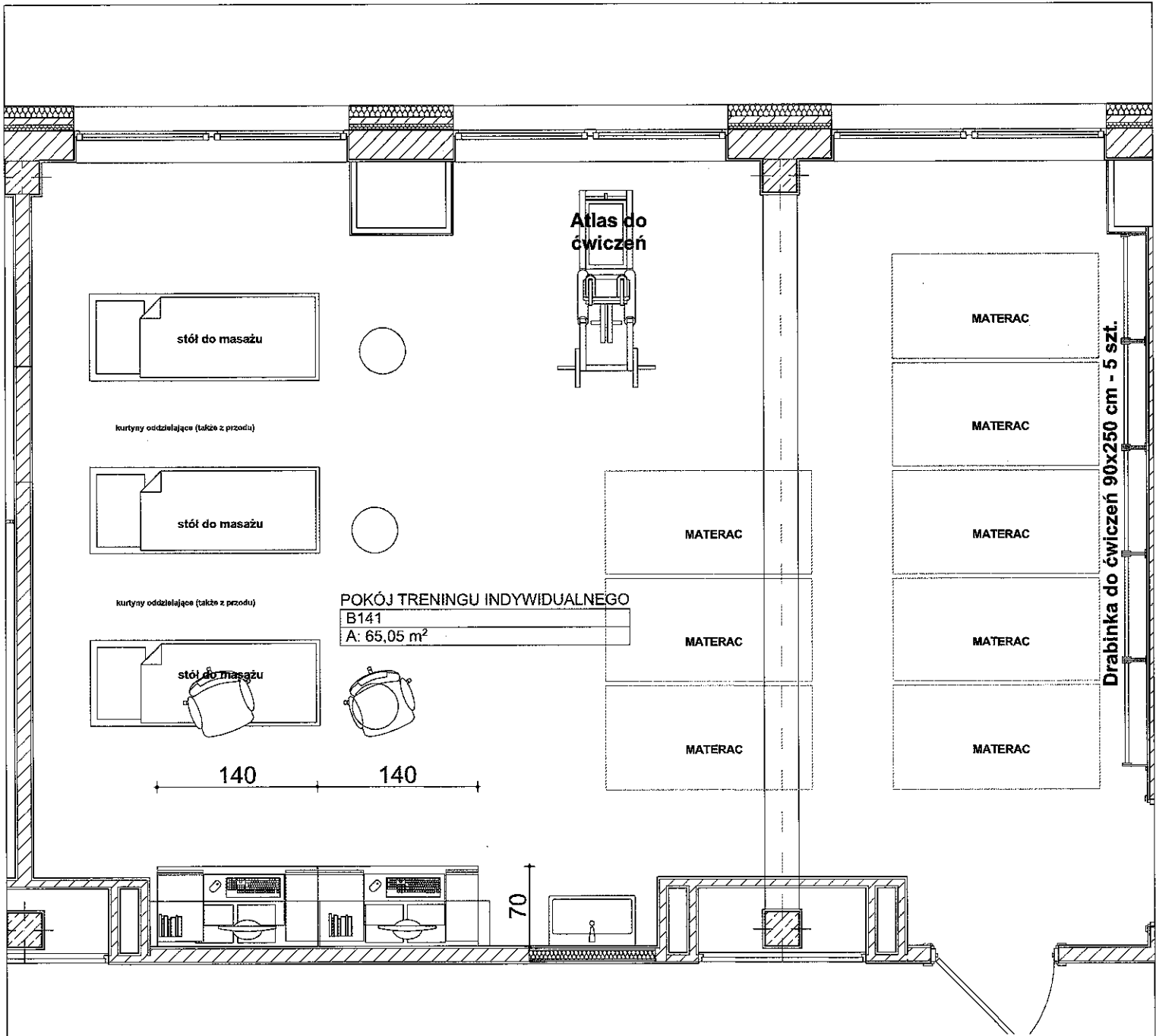

Biuro Projektów: 		<b>MAZOWIECKI SZPITAL SPECJALISTYCZNY</b> im. dr Józefa Psarskiego	
Inwestor:		<b>PROJEKT MODERNIZACJI POMIESZCZEŃ NA          POTRZEBY OŚRODKA REHABILITACJI          KARDIOLOGICZNEJ</b>	
Inwestycja: - realizacja:		Al. Jana Pawła II 120A 07-410 OSTROŁĘKA	
<b>Pracownia Autorska Architektury</b> <b>Lucjan Chojnowski</b> 07-409 Ostrołęka, ul. Skrzetuskiego 34, NIP 758-100-26-35 tel. 603 050 597, e-mail: arch.lucjan.chojnowski@gmail.com <a href="https://www.facebook.com/pracownia.DOM">https://www.facebook.com/pracownia.DOM</a>		projektant: mgr inż. arch. Lucjan Chojnowski Uprawnienia - 68/93/Os; członek Mazowieckiej Okręgowej Izby Architektów MA-0136	
Nazwa Rysunku: <b>PROJEKT ARANŻACJI WNETRZ - B141 POKÓJ          TRENINGU INDYWIDUALNEGO</b>			Rysunek nr: <b>A.3</b>
Branża <b>Architektura</b>	Faza projektu	Data <b>16 SIERPIEŃ 2019</b>	Skala <b>1:50</b>
Uwagi: Niniejsza dokumentacja ani żadna jej część nie może być powielana ani rozpowszechniana za pomocą urządzeń elektronicznych, kopiujących, nagrywających i innych bez pisemnej zgody właściciela praw autorskich.			

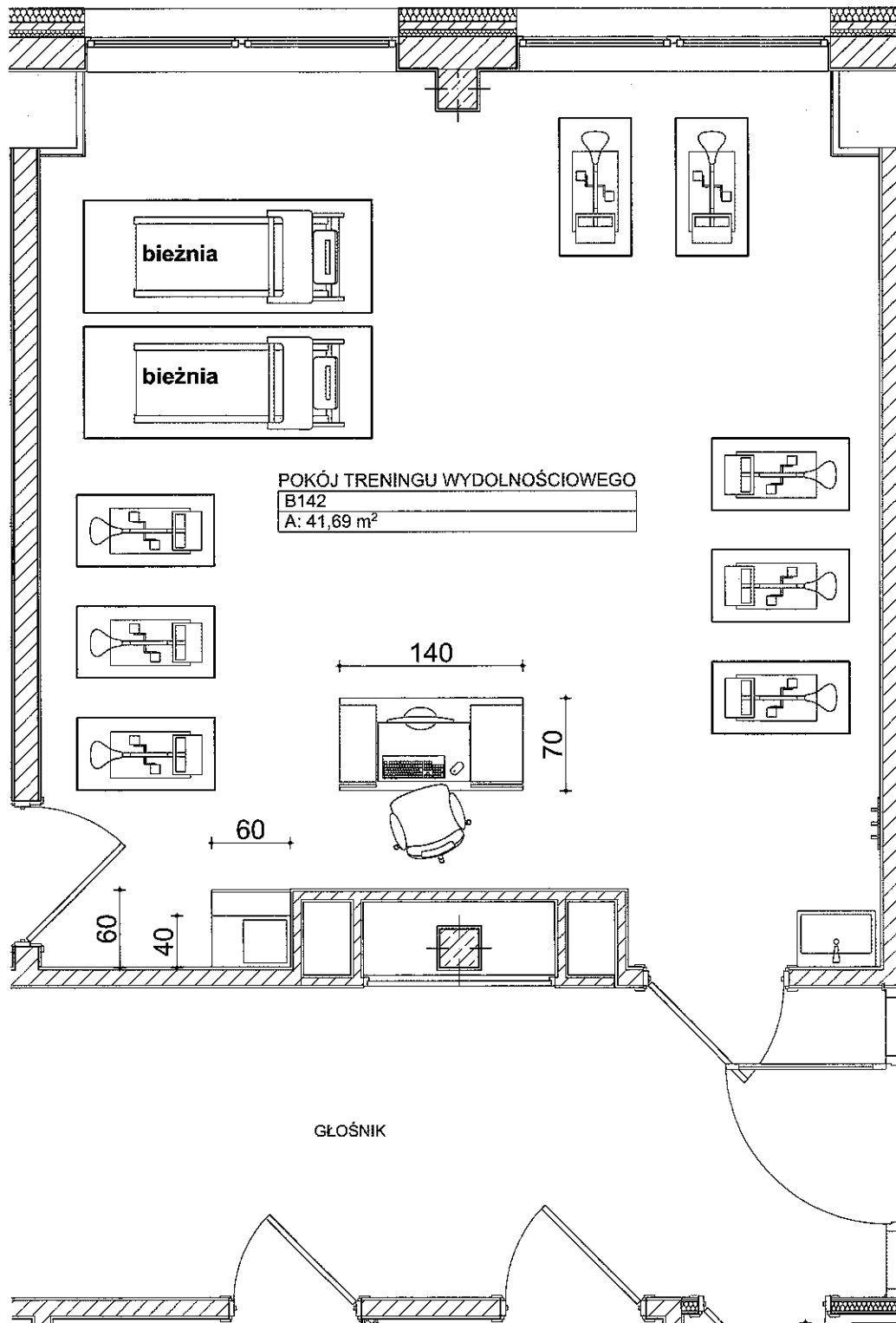

Biuro Projektów: 		<b>MAZOWIECKI SZPITAL SPECJALISTYCZNY</b> im. dr Józefa Psarskiego	
Inwestor:		<b>PROJEKT MODERNIZACJI POMIESZCZEŃ NA</b> <b>POTRZEBY OŚRODKA REHABILITACJI</b> <b>KARDIOLOGICZNEJ</b>	
Inwestycja: Lokalizacja:		Al. Jana Pawła II 120A 07-410 OSTROŁĘKA	
<b>Pracownia Autorska Architektury</b> <b>Lucjan Chojnowski</b> 07-409 Ostrołęka, ul. Skrzetuskiego 34, NIP 758-100-26-35 tel. 603 050 597, e-mail: arch.lucjan.chojnowski@gmail.com <a href="https://www.facebook.com/pracownia.DOM">https://www.facebook.com/pracownia.DOM</a>		projektant: mgr inż. arch. Lucjan Chojnowski  Uprawnienia - 68/93/Os; członek Mazowieckiej Okręgowej Izby Architektów MA-0136	
Nazwa Rysunku: <b>PROJEKT ARANŻACJI WNETRZ-B142 POKÓJ</b> <b>TRENINGU WYDOLNOŚCIOWEGO</b>		Rysunek nr: <b>A.4</b>	
Branża: <b>Architektura</b>	Faza projektu:	Data: <b>16 SIERPIEŃ 2019</b>	Skala: <b>1:50</b>
Uwagi: Niniejsza dokumentacja ani żadna jej część nie może być powielana ani rozpowszechniana za pomocą urządzeń elektronicznych, kopiujących, nagrywających i innych bez pisemnej zgody właściciela praw autorskich.			

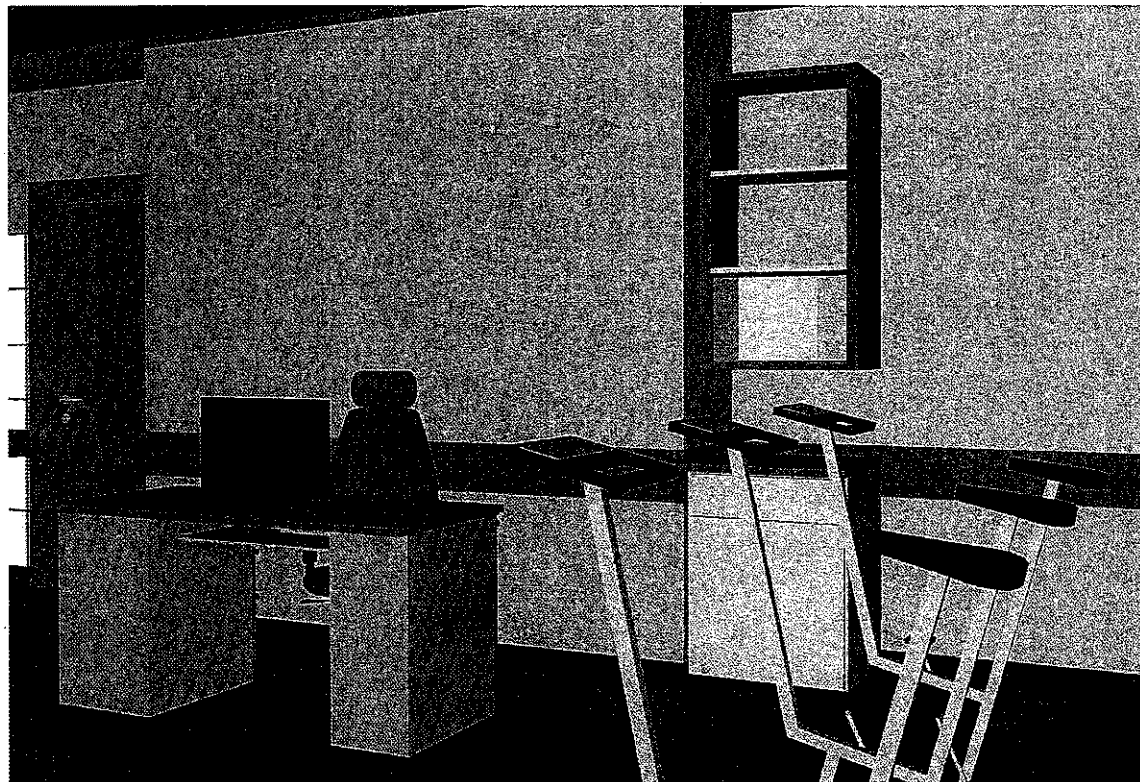
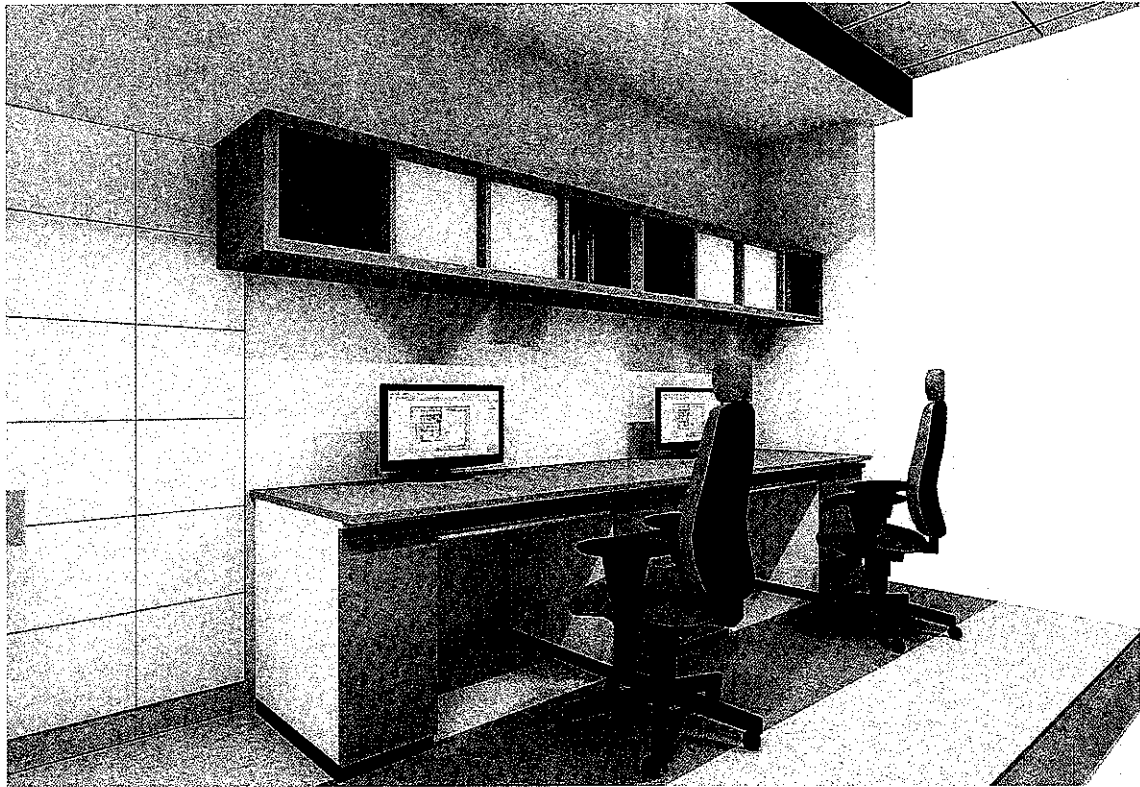

Biuro Projektów: 		<b>MAZOWIECKI SZPITAL SPECJALISTYCZNY</b> im. dr. Józefa Psarskiego	
Inwestor:		<b>PROJEKT MODERNIZACJI POMIESZCZEŃ NA          POTRZEBY OŚRODKA REHABILITACJI          KARDIOLOGICZNEJ</b>	
Inwestycja: Lokalizacja:		Al. Jana Pawła II 120A 07-410 OSTROŁĘKA	
<b>Pracownia Autorska Architektury</b> <b>Lucjan Chojnowski</b> 07-409 Ostrołęka, ul. Skrzetuskiego 34, NIP 758-100-26-35 tel. 603 050 597, e-mail: arch.lucjan.chojnowski@gmail.com <a href="https://www.facebook.com/pracownia.DOM">https://www.facebook.com/pracownia.DOM</a>		projektant: mgr inż. arch. Lucjan Chojnowski Uprawnienia - 68/93/Os; członek Mazowieckiej Okręgowej Izby Architektów MA-0136	
Nazwa Rysunku: <b>PROJEKT ARANŻACJI WNETRZ - POKÓJ          TRENINGU INDYWIDUALNEGO I          WYDOLNOŚCIOWEGO-WIDOKI</b>			Rysunek nr: <b>A.5</b>
Branża: Architektura	Faza projektu	Data: 16 SIERPIEŃ 2019	Skala
Uwagi: Niniejsza dokumentacja ani żadna jej część nie może być powielana ani rozpowszechniana za pomocą urządzeń elektronicznych, kopiujących, nagrywających i innych bez pisemnej zgody właściciela praw autorskich.			

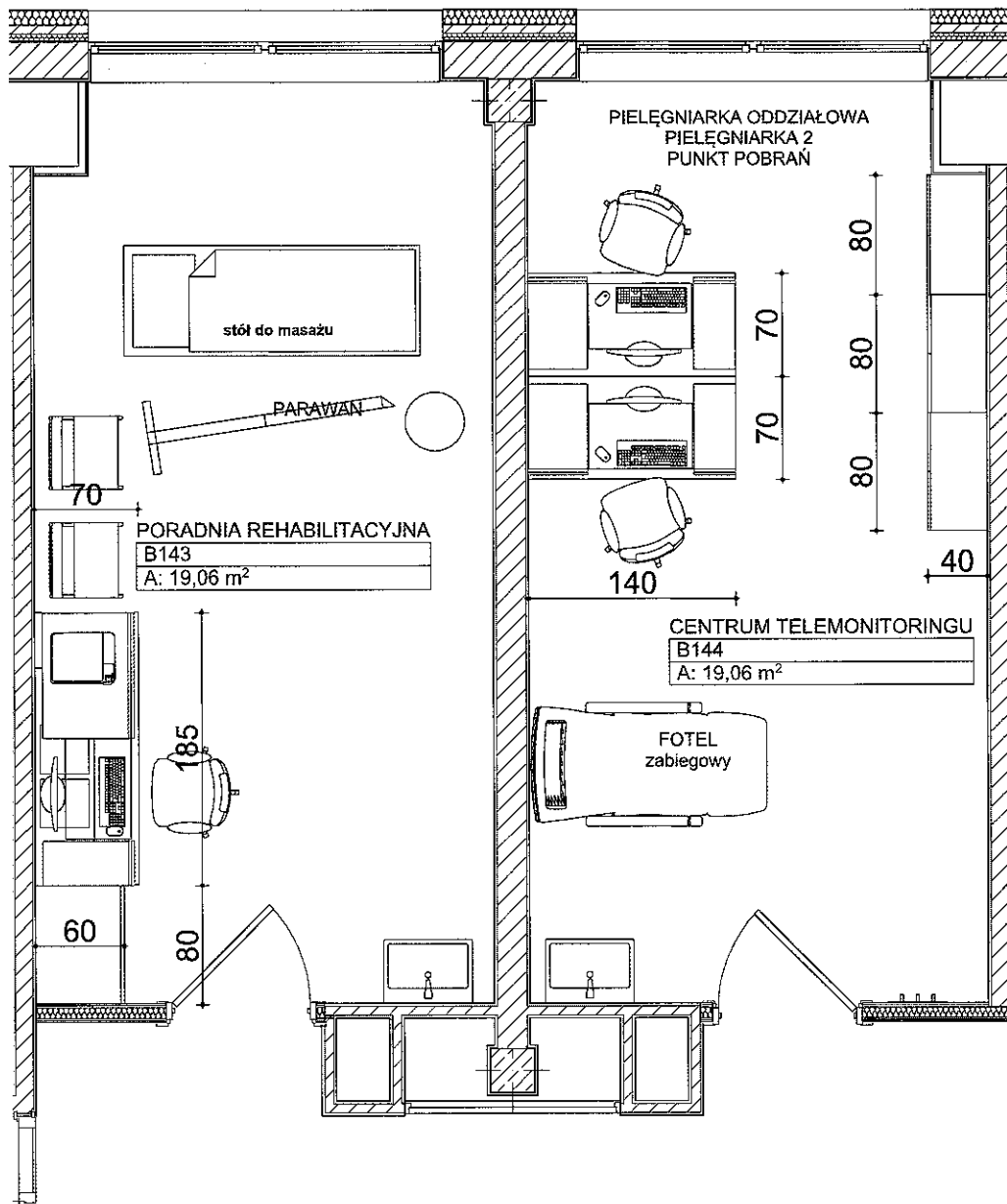

Biuro Projektów:		<b>MAZOWIECKI SZPITAL SPECJALISTYCZNY</b> im. dr Józefa Psarskiego	
Inwestor:		Inwestycja:	
		PROJEKT MODERNIZACJI POMIESZCZEŃ NA POTRZEBY OŚRODKA REHABILITACJI KARDIOLOGICZNEJ	
Lokalizacja:		Lokalizacja:	
Pracownia Autorska Architektury <b>Lucjan Chojnowski</b> 07-409 Ostrołęka, ul. Strzetuskiego 34; NIP 758-100-26-35 tel. 603 050 697; e-mail: arch.lucjan.chojnowski@gmail.com <a href="https://www.facebook.com/pracownia.DOM">https://www.facebook.com/pracownia.DOM</a>		projektant: mgr inż. arch. Lucjan Chojnowski Uprawnienia - 68/93/Os; członek Mazowieckiej Okręgowej Izby Architektów MA-0136	
Nazwa Rysunku: <b>PROJEKT ARANŻACJI WNETRZ-B143 PORADNIA REHABILITACYJNA I B144 CENTRUM TELEMONITORINGU</b>			Rysunek nr: <b>A.6</b>
Branża: Architektura	Faza projektu	Data 16 SIERPIEŃ 2019	Skala <b>1:50</b>
Uwagi: Niniejsza dokumentacja ani żadna jej część nie może być powielana ani rozpowszechniana za pomocą urządzeń elektronicznych, kopiujących, nagrywających i innych bez pisemnej zgody właściciela praw autorskich.			



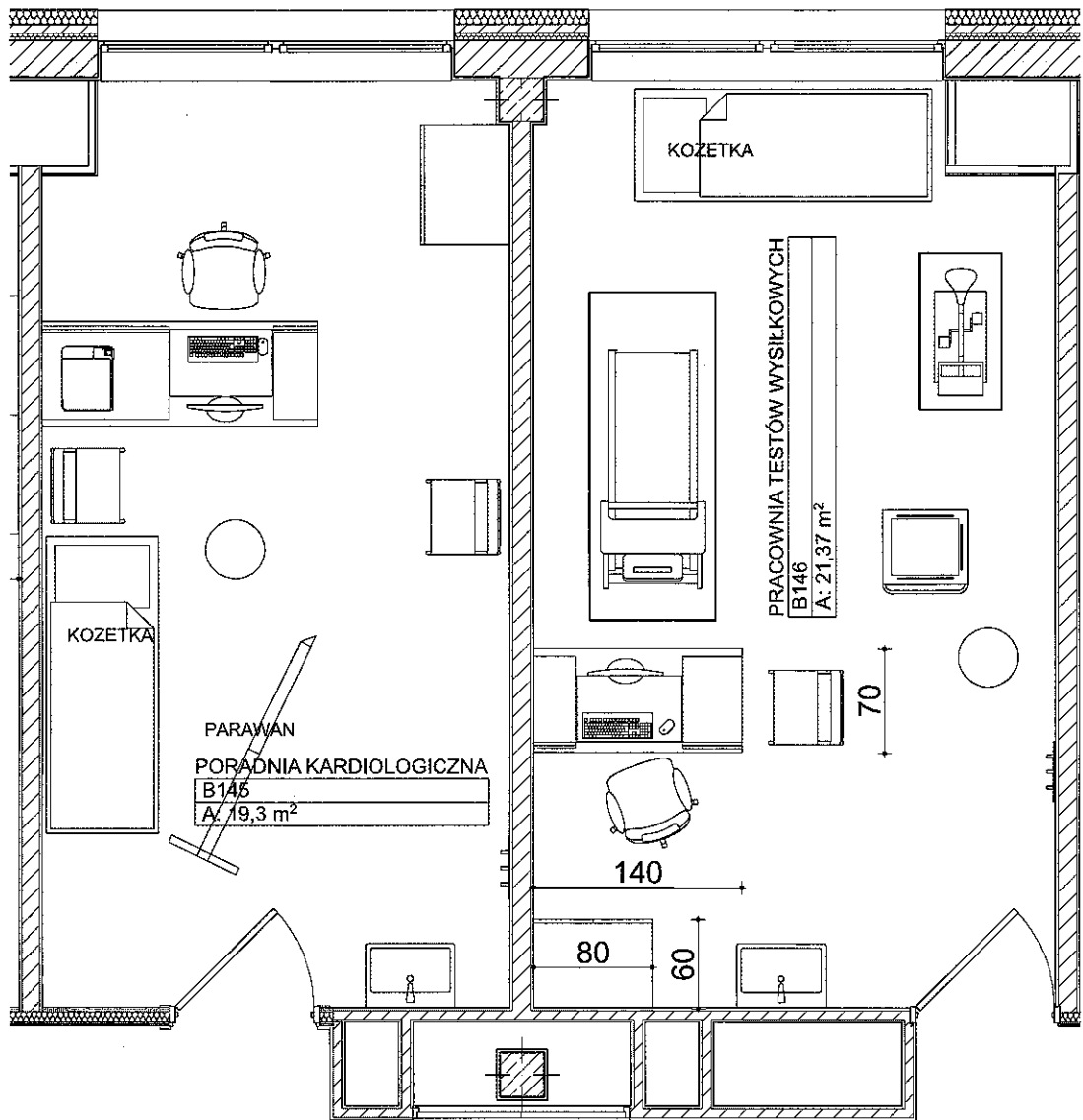

Biuro Projektów: 		<b>MAZOWIECKI SZPITAL SPECJALISTYCZNY</b> im. dr Józefa Psarskiego	
Inwestor:		<b>PROJEKT MODERNIZACJI POMIESZCZEŃ NA</b> <b>POTRZEBY OŚRODKA REHABILITACJI</b> <b>KARDIOLOGICZNEJ</b>	
Inwestycja: Lokalizacja:		<b>Al. Jana Pawła II 120A 07-410 OSTROŁĘKA</b>	
<b>Pracownia Autorska Architektury</b> <b>Lucjan Chojnowski</b> 07-409 Ostrołęka, ul. Skrzetuskiego 34, NIP 758-100-26-35 tel. 803 050 597, e-mail: arch.lucjan.chojnowski@gmail.com <a href="https://www.facebook.com/pracownia.DOM">https://www.facebook.com/pracownia.DOM</a>		projektant: mgr inż. arch. Lucjan Chojnowski  Uprawnienia - 68/93/Os; członek Mazowieckiej Okręgowej Izby Architektów MA-0136	
Nazwa Rysunku: <b>PROJEKT ARANŻACJI WNETRZ-B145 PORADNIA</b> <b>KARDIOLOGICZNA; B146 PRACOWNIA TESTÓW</b> <b>WYSIŁKOWYCH</b>			Rysunek nr: <b>A.7</b>
Branża: <b>Architektura</b>	Faza projektu	Data: <b>16 SIERPIEŃ 2019</b>	Skala: <b>1:50</b>
Uwagi: Niniejsza dokumentacja ani żadna jej część nie może być powielana ani rozpowszechniana za pomocą urządzeń elektronicznych, kopiujących, nagrywających i innych bez pisemnej zgody właściciela praw autorskich.			

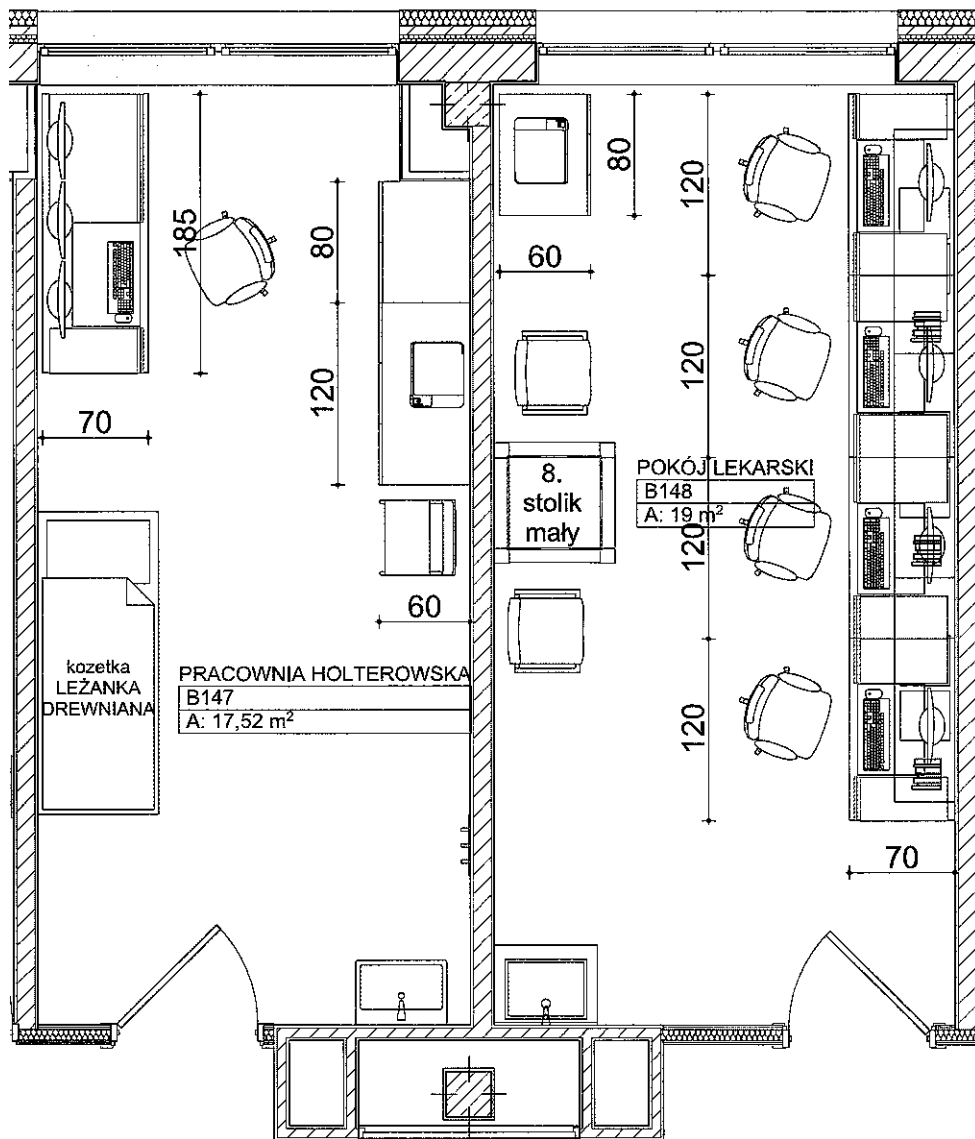

Biuro Projektów: 		MAZOWIECKI SZPITAL SPECJALISTYCZNY im. dr Józefa Psarskiego	
Inwestor: MAZOWIECKI SZPITAL SPECJALISTYCZNY im. dr Józefa Psarskiego		PROJEKT MODERNIZACJI POMIESZCZEŃ NA POTRZEBY OŚRODKA REHABILITACJI KARDIOLOGICZNEJ	
Inwestycja: Lokalizacja: Al. Jana Pawła II 120A 07-410 OSTROŁĘKA		projektant: mgr inż. arch. Lucjan Chojnowski Uprawnienia - 68/93/Os; członek Mazowieckiej Okręgowej Izby Architektów MA-0136	
Pracownia Autorska Architektury <b>Lucjan Chojnowski</b> 07-409 Ostrołęka, ul. Świrzetuskiego 34, NIP 758-100-26-35 tel. 603 050 597, e-mail: arch.lucjan.chojnowski@gmail.com <a href="https://www.facebook.com/pracownia.DOM">https://www.facebook.com/pracownia.DOM</a>			
Nazwa Rysunku: <b>PROJEKT ARANŻACJI WNEŹRZ-B147 PRACOWNIA          HOLTEROWSKA: 148 POKÓJ LEKARSKI</b>			Rysunek nr: <b>A.8</b>
Branża: <b>Architektura</b>	Faza projektu: Data: <b>16 SIERPIEŃ 2019</b>	Skala: <b>1:50</b>	
Uwagi: Niniejsza dokumentacja ani żadna jej część nie może być powielana ani rozpowszechniana za pomocą urządzeń elektronicznych, kopiujących, nagrywających i innych bez pisemnej zgody właściciela praw autorskich.			

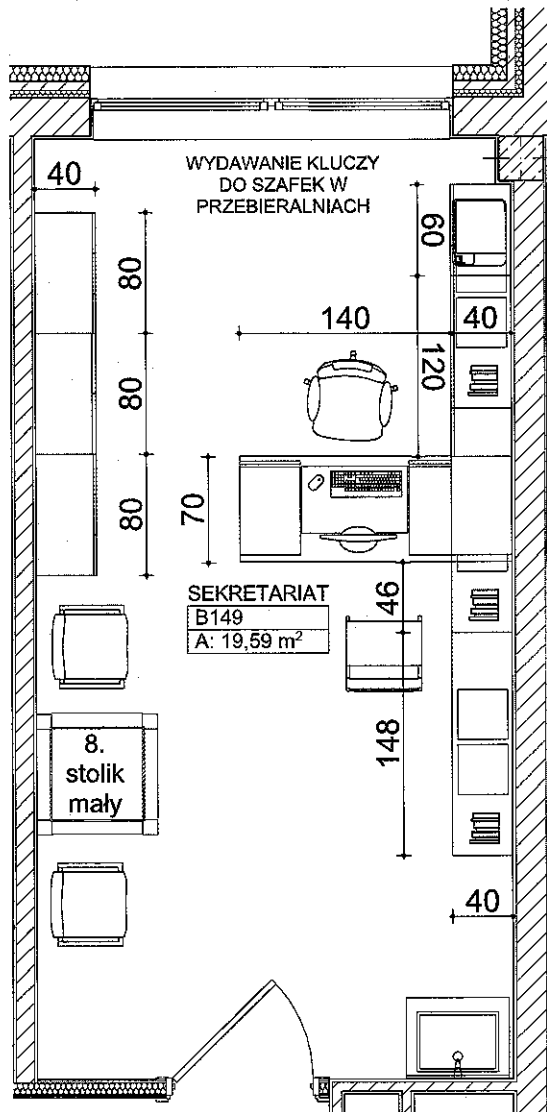
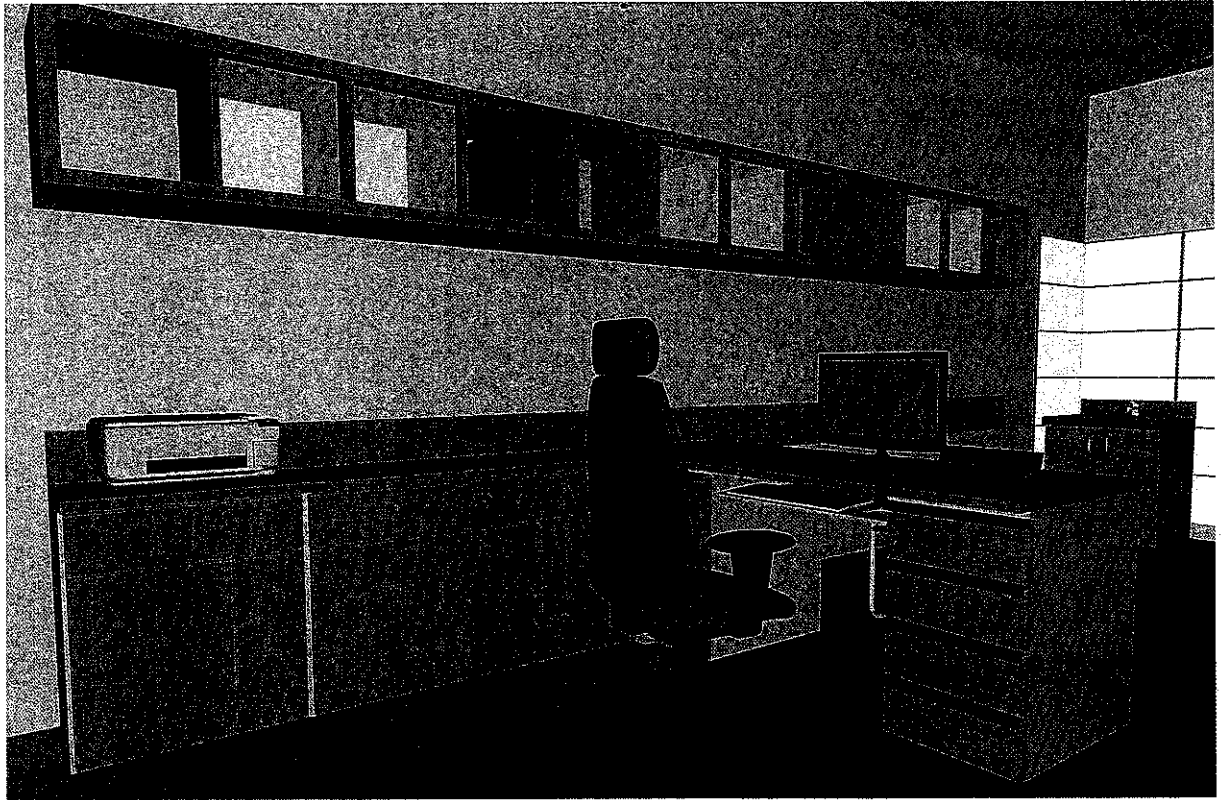

Biuro Projektów:		MAZOWIECKI SZPITAL SPECJALISTYCZNY im. dr Józefa Psarskiego	
Inwestor:		PROJEKT MODERNIZACJI POMIESZCZEŃ NA POTRZEBY OŚRODKA REHABILITACJI KARDIOLOGICZNEJ	
Lokalizacja:		Al. Jana Pawła II 120A 07-410 OSTROŁĘKA	
Pracownia Autorska Architektury Lucjan Chojnowski 07-409 Ostrołęka, ul. Skrzetuskiego 34, NIP 758-100-26-35 tel. 603 050 597; e-mail: arch.lucjan.chojnowski@gmail.com <a href="https://www.facebook.com/pracownia.DOM">https://www.facebook.com/pracownia.DOM</a>		projektant: mgr inż. arch. Lucjan Chojnowski Uprawnienia - 68/93/Os; członek Mazowieckiej Okręgowej Izby Architektów MA-0136	
Nazwa Rysunku:		Rysunek nr:	
PROJEKT ARANŻACJI WNĘTRZ-B149- SEKRETARIAT		A.9	
Branża	Faza projektu	Data	Skala
Architektura		16 SIERPIEŃ 2019	1:50
Uwagi: Niniejsza dokumentacja ani żadna jej część nie może być powielana ani rozpowszechniana za pomocą urządzeń elektronicznych, kopiujących, nagrywających i innych bez pisemnej zgody właściciela praw autorskich.			

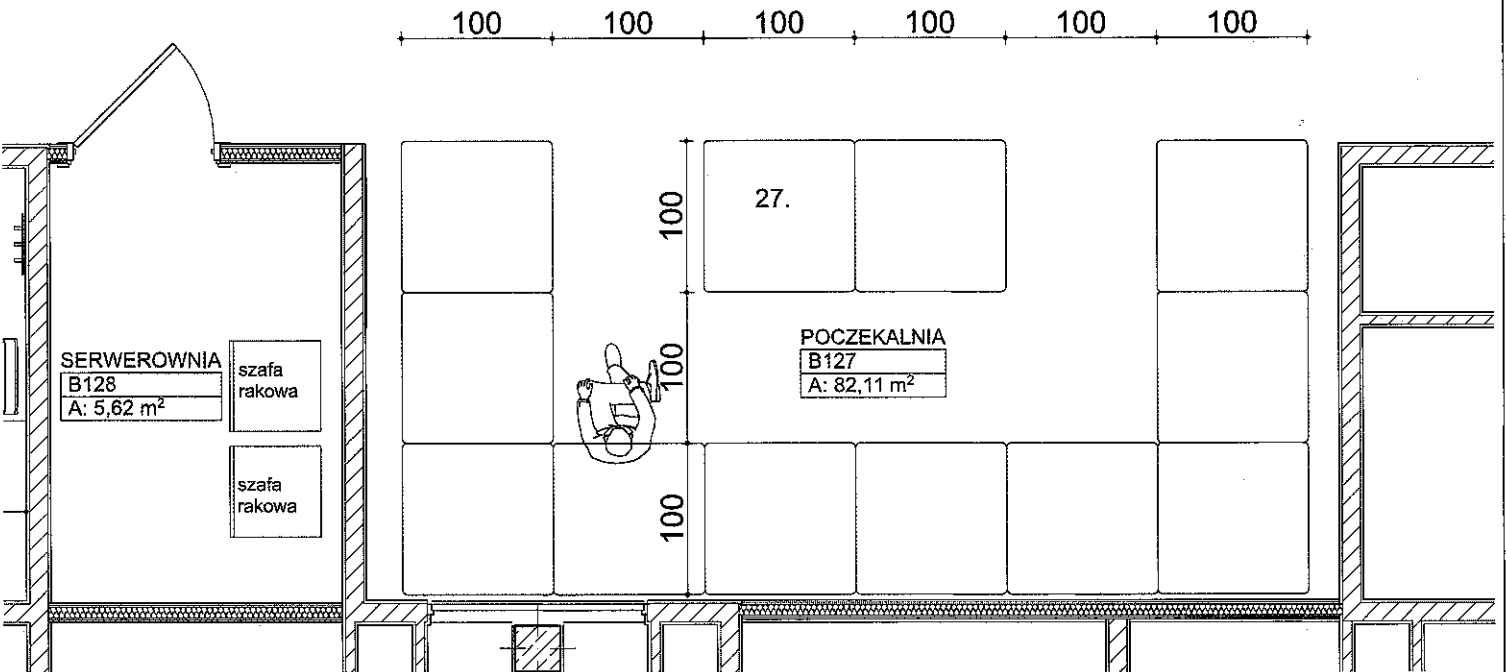
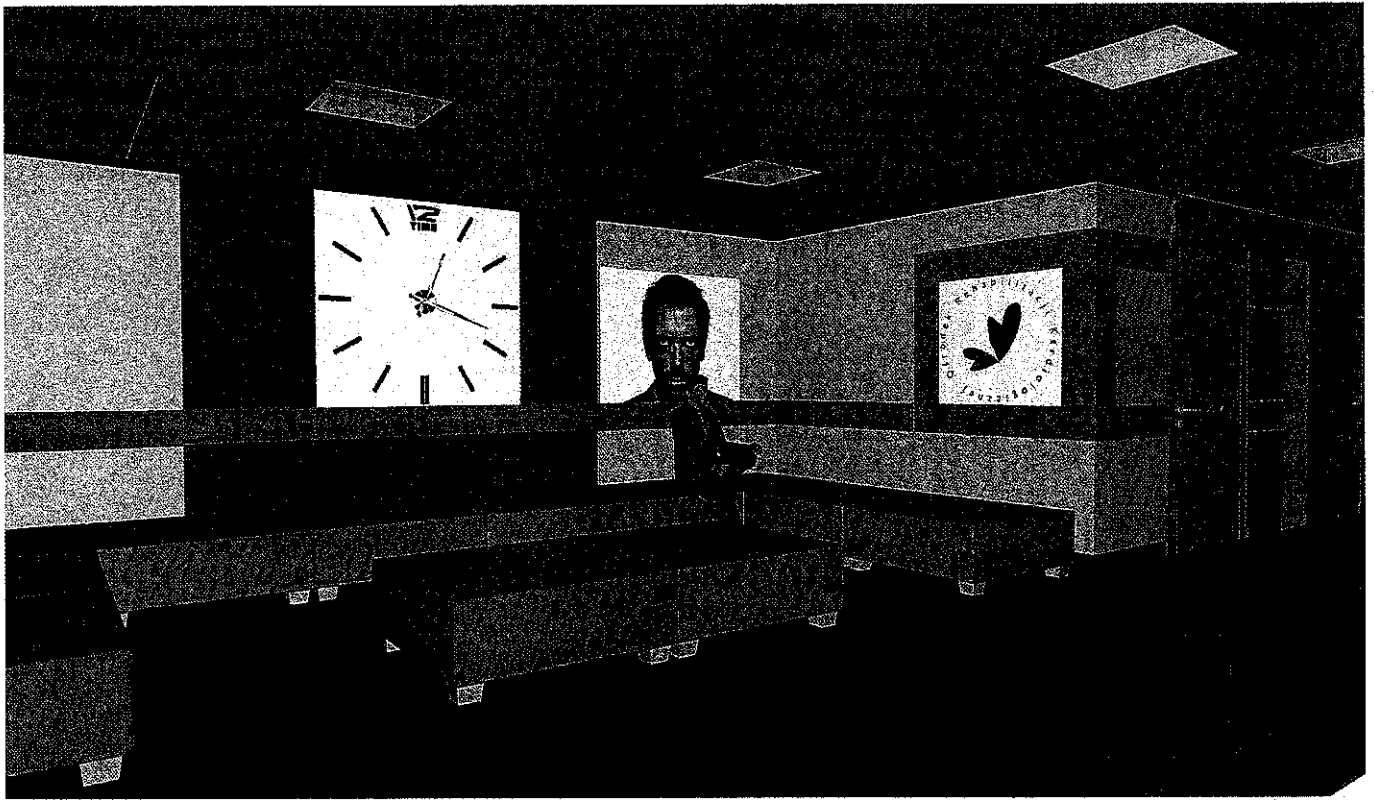

Biuro Projektów: 		<b>MAZOWIECKI SZPITAL SPECJALISTYCZNY</b> im. dr Józefa Psarskiego	
Inwestor:		<b>PROJEKT MODERNIZACJI POMIESZCZEŃ NA POTRZEBY OŚRODKA REHABILITACJI KARDIOLOGICZNEJ</b>	
Inwestycja: Lokalizacja:		Al. Jana Pawła II 120A 07-410 OSTROŁĘKA	
<b>Pracownia Autorska Architektury</b> <b>Lucjan Chojnowski</b> 07-409 Ostrołęka, ul. Skrzetuskiego 34, NIP 758-100-26-35 tel. 603 050 597, e-mail: arch.lucjan.chojnowski@gmail.com <a href="https://www.facebook.com/pracownia.DOM">https://www.facebook.com/pracownia.DOM</a>		projektant: mgr inż. arch. Lucjan Chojnowski  Uprawnienia - 68/93/Os; członek Mazowieckiej Okręgowej Izby Architektów MA-0136	
Nazwa Rysunku:		Rysunek nr:	
<b>PROJEKT ARANŻACJI WNĘTRZ-B127 POCZEKALNIA; B128-SERWEROWNIA</b>		<b>A.10</b>	
Branża	Faza projektu	Data	Skala
Architektura	16 SIERPIEŃ 2019	1:50	
Uwagi: Niniejsza dokumentacja ani żadna jej część nie może być powielana ani rozpowszechniana za pomocą urządzeń elektronicznych, kopiujących, nagrywających i innych bez pisemnej zgody właściciela praw autorskich.			

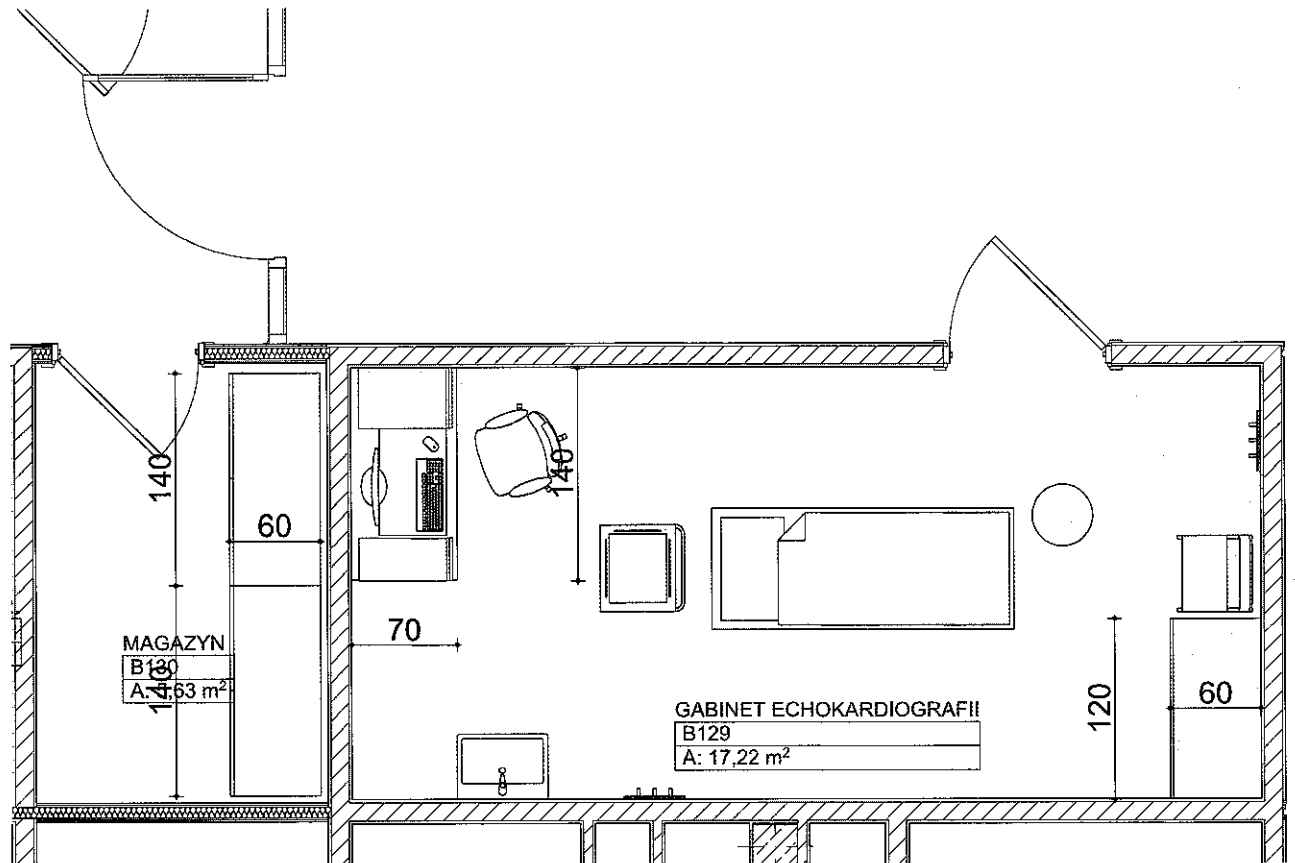

Biuro Projektów: 		<b>MAZOWIECKI SZPITAL SPECJALISTYCZNY</b> im. dr Józefa Psarskiego	
Inwestor:		<b>PROJEKT MODERNIZACJI POMIESZCZEŃ NA          POTRZEBY OŚRODKA REHABILITACJI          KARDIOLOGICZNEJ</b>	
Inwestycja: Lokalizacja:		Al. Jana Pawła II 120A 07-410 OSTROŁĘKA	
<b>Pracownia Autorska Architektury</b> <b>Lucjan Chojnowski</b> 07-409 Ostrołęka, ul. Skrzetuskiego 34, NIP 758-100-26-35 tel. 603 050 597, e-mail: arch.lucjan.chojnowski@gmail.com <a href="https://www.facebook.com/pracownia.DOM">https://www.facebook.com/pracownia.DOM</a>		projektant: mgr inż. arch. Lucjan Chojnowski Uprawnienia - 68/93/Os; członek Mazowieckiej Okręgowej Izby Architektów MA-0136	
Nazwa Rysunku: <b>PROJEKT ARANŻACJI WNETRZ-B128-MAGAZYM;          B129-GABINET ECHOKARDIOGRAFII</b>			Rysunek nr: <b>A.11</b>
Branża <b>Architektura</b>	Faza projektu	Data <b>16 SIERPIEŃ 2019</b>	Skala <b>1:50</b>
Uwagi: Niniejsza dokumentacja ani żadna jej część nie może być powielana ani rozpowszechniana za pomocą urządzeń elektronicznych, kopiujących, nagrywających i innych bez pisemnej zgody właściciela praw autorskich.			

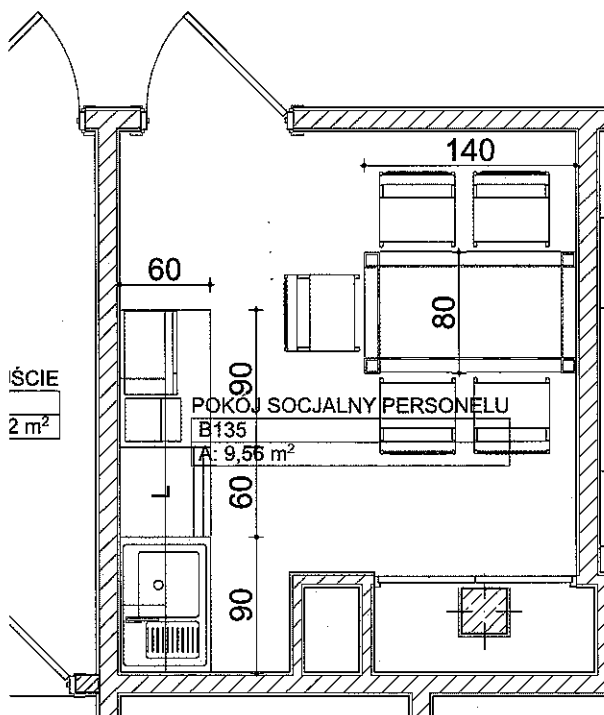
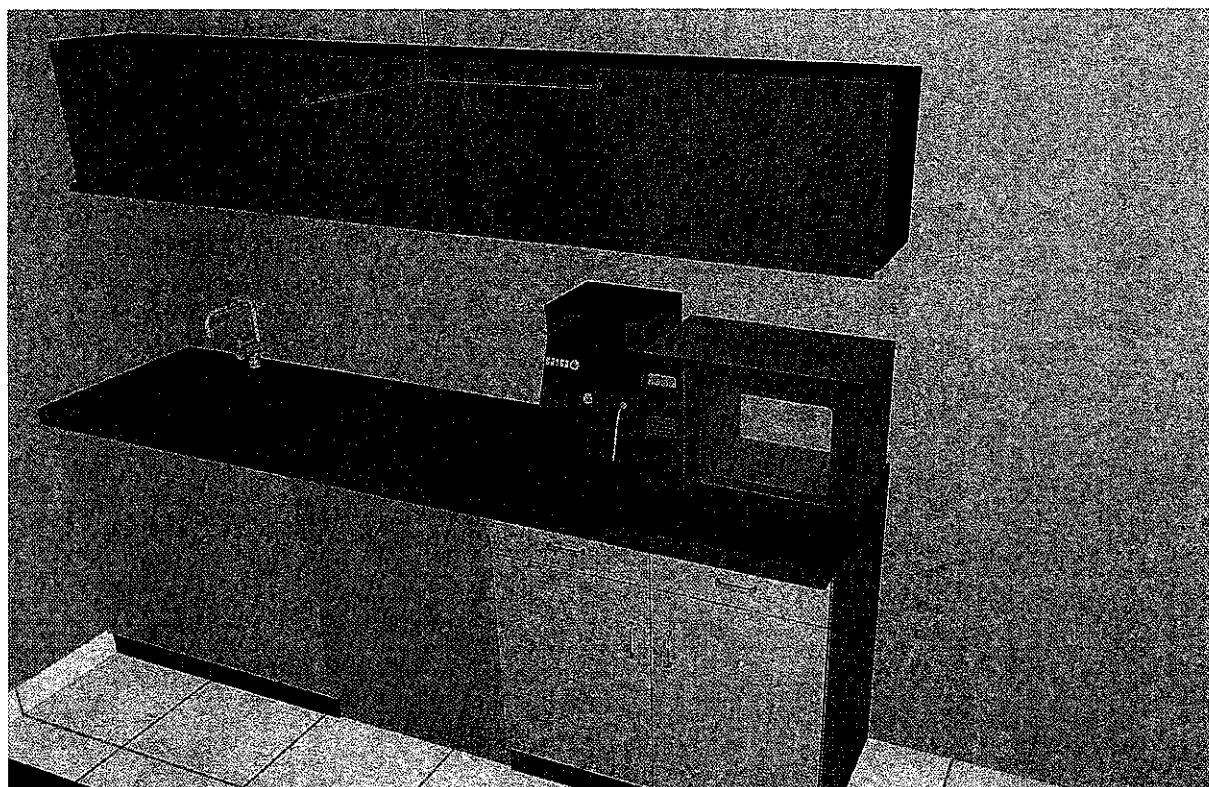

Biuro Projektów:		<b>MAZOWIECKI SZPITAL SPECJALISTYCZNY</b>	
Inwestor:		im. dr Józefa Psarskiego	
		<b>PROJEKT MODERNIZACJI POMIESZCZEŃ NA POTRZEBY OŚRODKA REHABILITACJI KARDIOLOGICZNEJ</b>	
		Inwestycja: Lokalizacja: <b>Al. Jana Pawła II 120A 07-410 OSTROŁĘKA</b>	
Pracownia Autorska Architektury <b>Lucjan Chojnowski</b> 07-409 Ostrołęka, ul. Skrzetuskiego 34, NIP 758-100-26-35 tel. 603 050 597, e-mail: arch.lucjan.chojnowski@gmail.com <a href="https://www.facebook.com/pracownia.DOM">https://www.facebook.com/pracownia.DOM</a>		projektant: mgr inż. arch. Lucjan Chojnowski  Uprawnienia - 68/93/Os; członek Mazowieckiej Okręgowej Izby Architektów MA-0136	
Nazwa Rysunku:		Rysunek nr:	
<b>PROJEKT ARANŻACJI WNEŹRZ-B135 POKÓJ SOCJALNY PERSONELU</b>		<b>A.12</b>	
Branża:	Faza projektu:	Data:	Skala:
Architektura		16 SIERPIEŃ 2019	1:50
Uwagi: Niniejsze dokumentacja ani żadna jej część nie może być powielana ani rozpowszechniana za pomocą urządzeń elektronicznych, kopiujących, nagrywających i innych bez pisemnej zgody właściciela praw autorskich.			

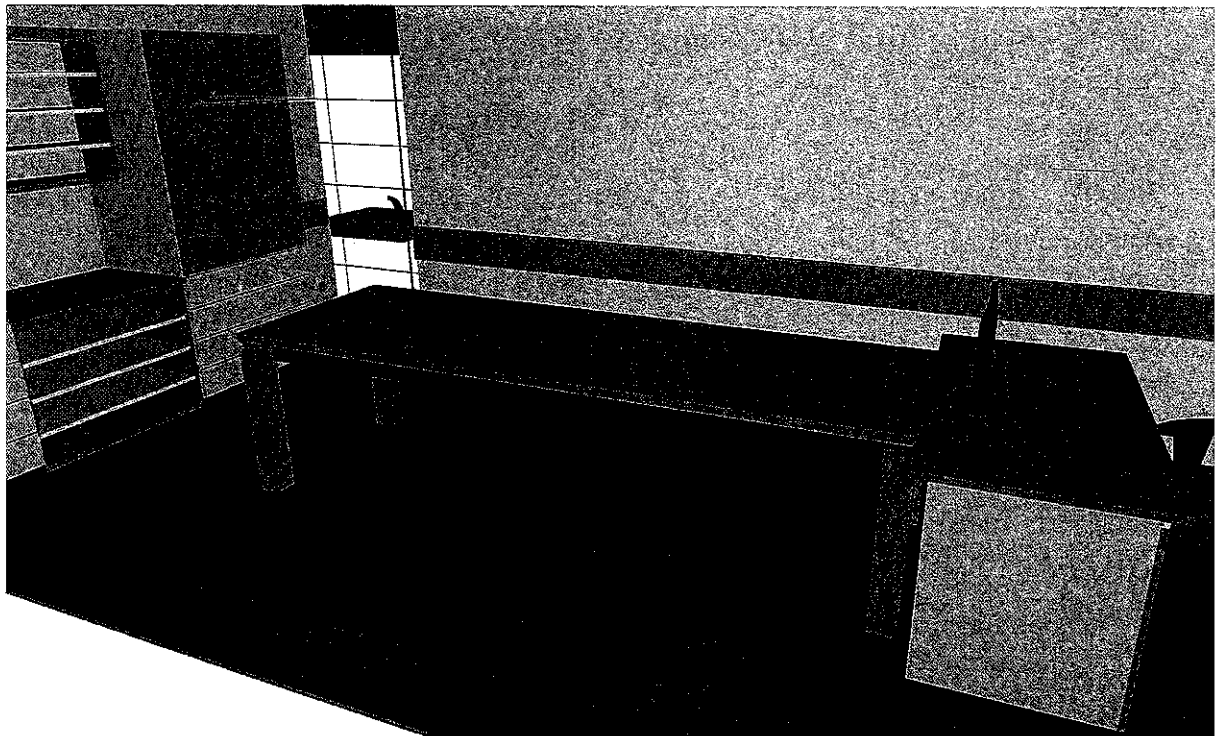
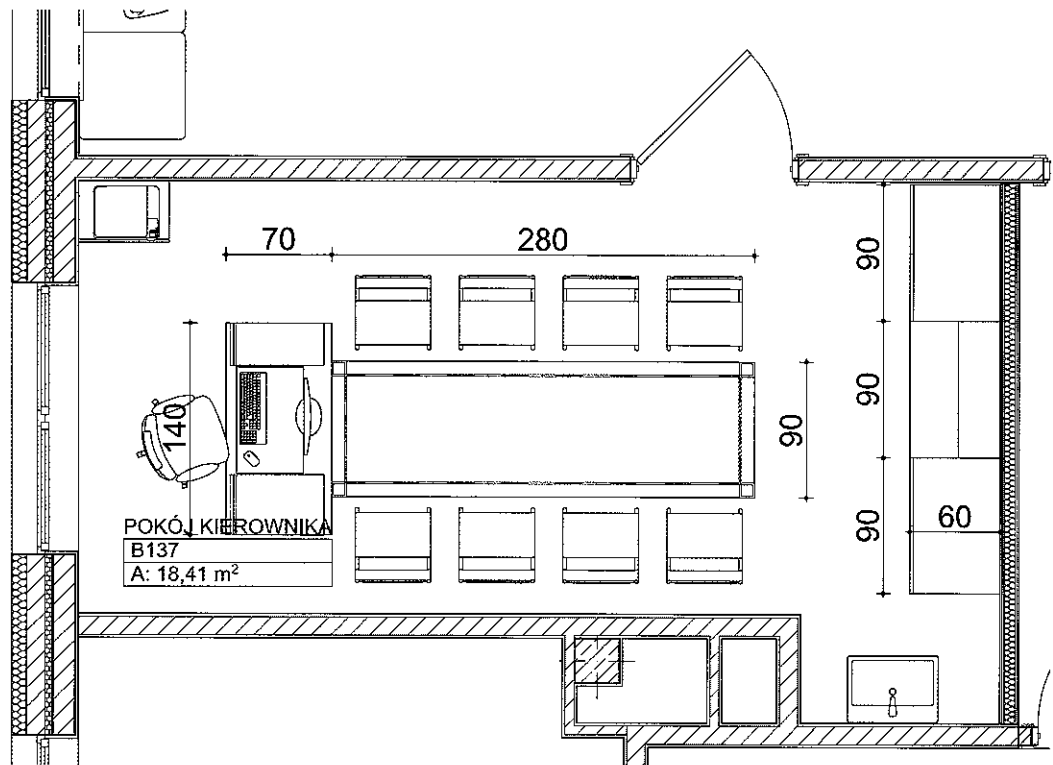

Biuro Projektów: 		<b>MAZOWIECKI SZPITAL SPECJALISTYCZNY</b> <b>im. dr Józefa Psarskiego</b> Inwestor:	
		<b>PROJEKT MODERNIZACJI POMIESZCZEŃ NA</b> <b>POTRZEBY OŚRODKA REHABILITACJI</b> <b>KARDIOLOGICZNEJ</b> Inwestycja: Lokalizacja: <b>Al. Jana Pawła II 120A 07-410 OSTROŁĘKA</b>	
<b>Pracownia Autorska Architektury</b> <b>Lucjan Chojnowski</b> 07-409 Ostrołęka, ul. Skrzetuskiego 34, NIP 758-100-26-35 tel. 603 050 597, e-mail: arch.lucjan.chojnowski@gmail.com <a href="https://www.facebook.com/pracownia.DOM">https://www.facebook.com/pracownia.DOM</a>		projektant: mgr inż. arch. Lucjan Chojnowski Uprawnienia - 68/93/Os; członk Mazowieckiej Okręgowej Izby Architektów MA-0136	
Nazwa Rysunku: <b>PROJEKT ARANŻACJI WNETRZ-B137-POKÓJ</b> <b>KIEROWNIKA</b>		Rysunek nr: <b>A.13</b>	
Branża: <b>Architektura</b>	Faza projektu	Data: <b>16 SIERPIEŃ 2019</b>	Skala: <b>1:50</b>
Uwagi: Niniejsza dokumentacja ani żadna jej część nie może być powielana ani rozpowszechniana za pomocą urządzeń elektronicznych, kopiujących, nagrywających i innych bez pisemnej zgody właściciela praw autorskich.			

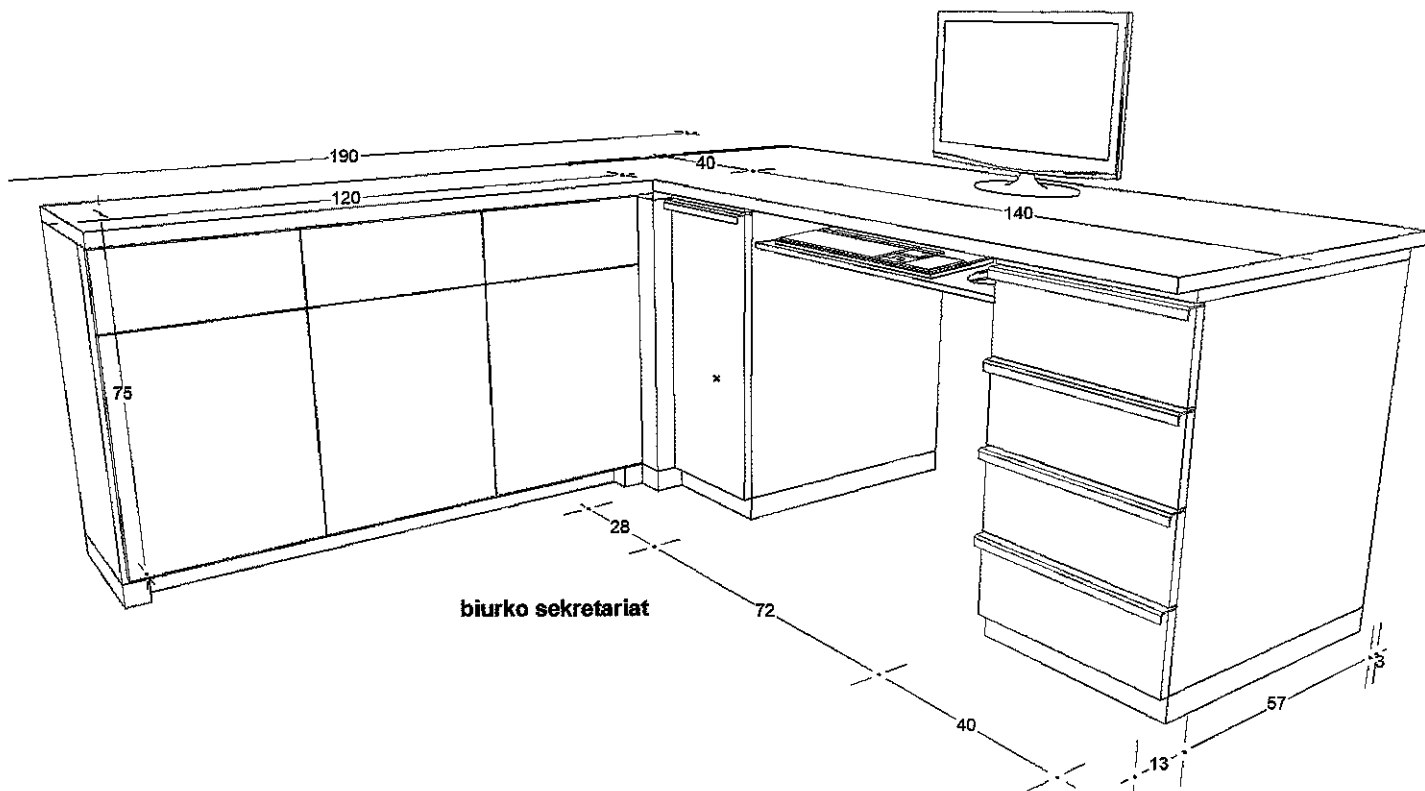

Biuro Projektów: 		<b>MAZOWIECKI SZPITAL SPECJALISTYCZNY</b> im. dr Józefa Psarskiego	
Inwestor:		<b>PROJEKT MODERNIZACJI POMIESZCZEŃ NA          POTRZEBY OŚRODKA REHABILITACJI          KARDIOLOGICZNEJ</b>	
Inwestycja: Lokalizacja:		<b>Al. Jana Pawła II 120A 07-410 OSTROŁĘKA</b>	
<b>Pracownia Autorska Architektury</b> <b>Lucjan Chojnowski</b> 07-409 Ostrołęka, ul. Skrzetuskiego 34, NIP 758-100-26-35 tel. 603 050 597, e-mail: arch.lucjan.chojnowski@gmail.com <a href="https://www.facebook.com/pracownia.DOM">https://www.facebook.com/pracownia.DOM</a>		projektant: mgr inż. arch. Lucjan Chojnowski Uprawnienia - 68/93/Os; członek Mazowieckiej Okręgowej Izby Architektów MA-0136	
Nazwa Rysunku: <b>PROJEKT ARANŻACJI WNEŹRZ-BIURKO W          SEKRETARIACIE</b>			Rysunek nr: <b>A.14</b>
Branża: <b>Architektura</b>	Faza projektu:	Data: <b>16 SIERPIEŃ 2019</b>	Skala:
Uwagi: Niniejsza dokumentacja ani żadna jej część nie może być powielana ani rozpowszechniana za pomocą urządzeń elektronicznych, kopiujących, nagrywających i innych bez pisemnej zgody właściciela praw autorskich.			



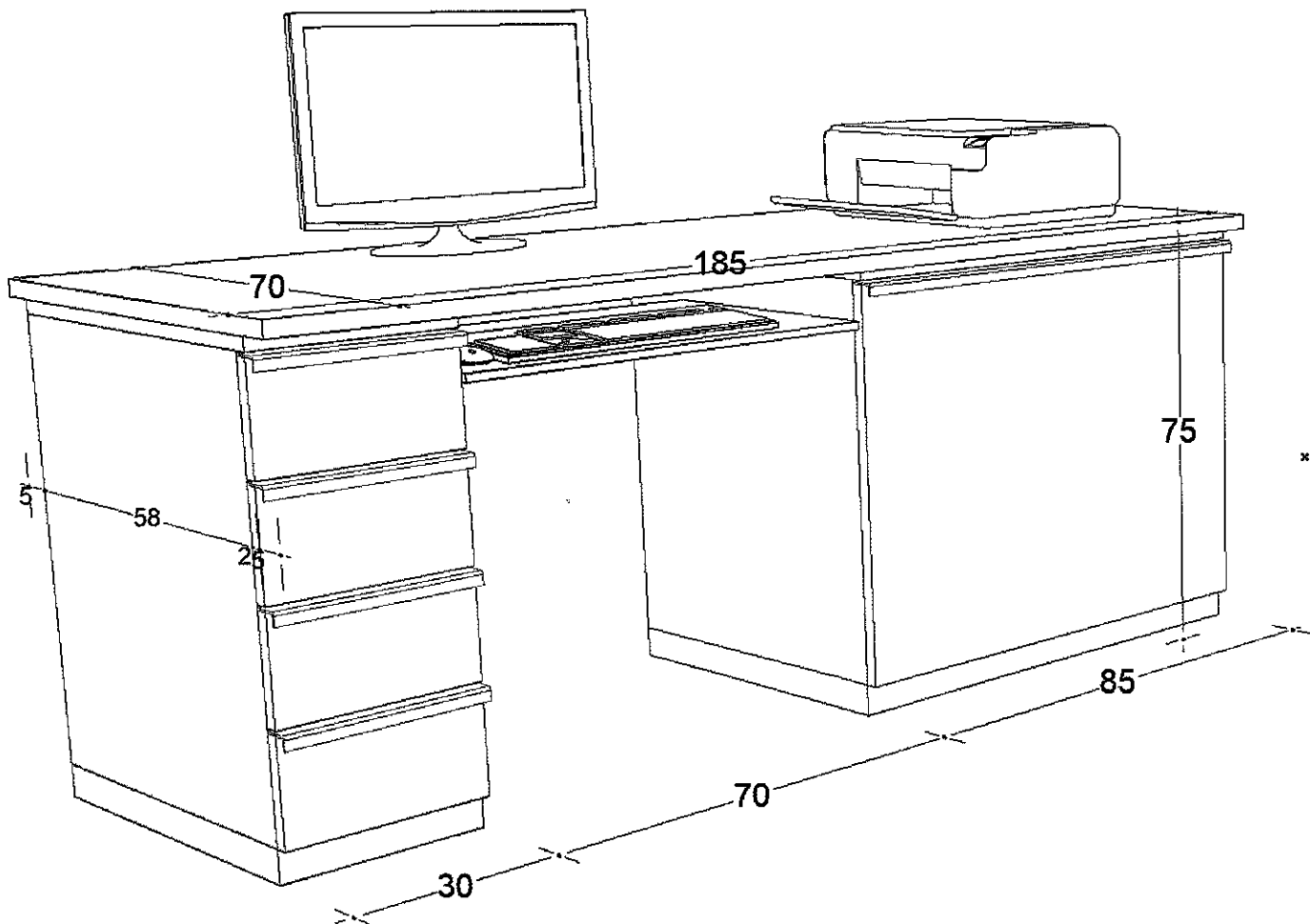

Biuro Projektów: 		<b>MAZOWIECKI SZPITAL SPECJALISTYCZNY</b> im. dr Józefa Psarskiego	
Inwestor:		<b>PROJEKT MODERNIZACJI POMIESZCZEŃ NA          POTRZEBY OŚRODKA REHABILITACJI          KARDIOLOGICZNEJ</b>	
Inwestycja: Lokalizacja:		Al. Jana Pawła II 120A 07-410 OSTROŁĘKA	
<b>Pracownia Autorska Architektury</b> <b>Lucjan Chojnowski</b> 07-409 Ostrołęka, ul. Skrzetuskiego 34, NIP 758-100-26-35 tel. 603 050 597, e-mail: arch.lucjan.chojnowski@gmail.com <a href="https://www.facebook.com/pracownia.DOM">https://www.facebook.com/pracownia.DOM</a>		projektant: mgr inż. arch. Lucjan Chojnowski  Uprawnienia - 68/93/Os; członek Mazowieckiej Okręgowej Izby Architektów MA-0136	
Nazwa Rysunku: <b>PROJEKT ARANŻACJI WNETRZ-BIURKO NA 3          KOMPUTERY</b>		Rysunek nr: <b>A.15</b>	
Branża: Architektura	Faza projektu:	Data: 16 SIERPIEŃ 2019	Skala:
Uwagi: Niniejsza dokumentacja ani żadna jej część nie może być powielana ani rozpowszechniana za pomocą urządzeń elektronicznych, kopiujących, nagrywających i innych bez pisemnej zgody właściciela praw autorskich.			

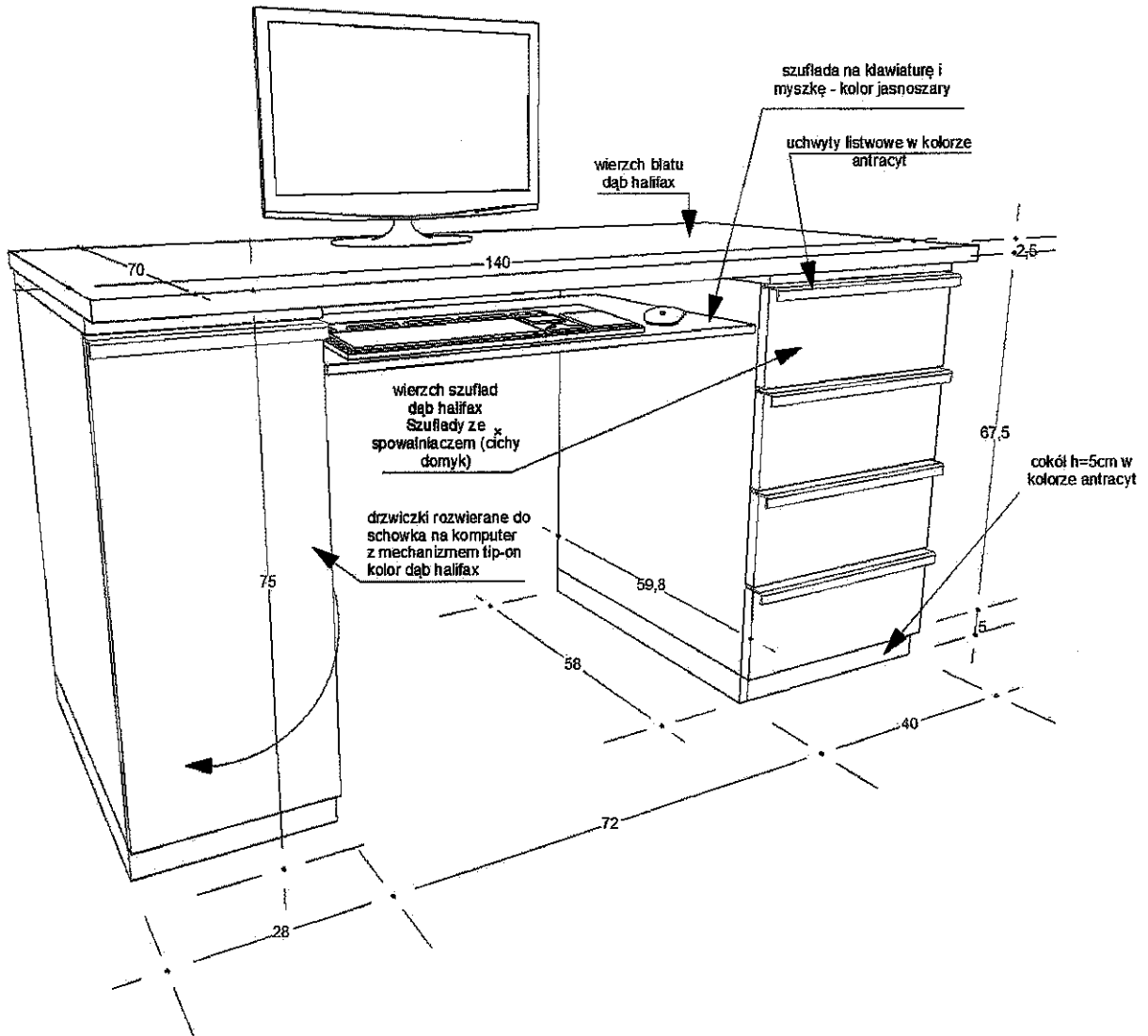

Biuro Projektów: 		<b>MAZOWIECKI SZPITAL SPECJALISTYCZNY</b> im. dr Józefa Psarskiego	
Inwestor:		<b>PROJEKT MODERNIZACJI POMIESZCZEŃ NA POTRZEBY OŚRODKA REHABILITACJI KARDIOLOGICZNEJ</b>	
Inwestycja: Lokalizacja:		Al. Jana Pawła II 120A 07-410 OSTROŁĘKA	
<b>Pracownia Autorska Architektury</b> <b>Lucjan Chojnowski</b> 07-409 Ostrołęka, ul. Skrzetuskiego 34, NIP 758-100-26-35 tel. 603 050 597 e-mail: arch.lucjan.chojnowski@gmail.com <a href="https://www.facebook.com/pracownia.DOM">https://www.facebook.com/pracownia.DOM</a>		projektant: mgr inż. arch. Lucjan Chojnowski  Uprawnienia - 68/93/Os; członek Mazowieckiej Okręgowej Izby Architektów MA-0136	
Nazwa Rysunku:		Rysunek nr:	
<b>PROJEKT ARANŻACJI WNETRZ-BIURKO STANDARD (140)</b>		<b>A.16</b>	
Branża: Architektura	Faza projektu	Data: 16 SIERPIEŃ 2019	Skala
Uwagi: Niniejsza dokumentacja ani żadna jej część nie może być powielana ani rozpowszechniana za pomocą urządzeń elektronicznych, kopiujących, nagrywających i innych bez pisemnej zgody właściciela praw autorskich.			

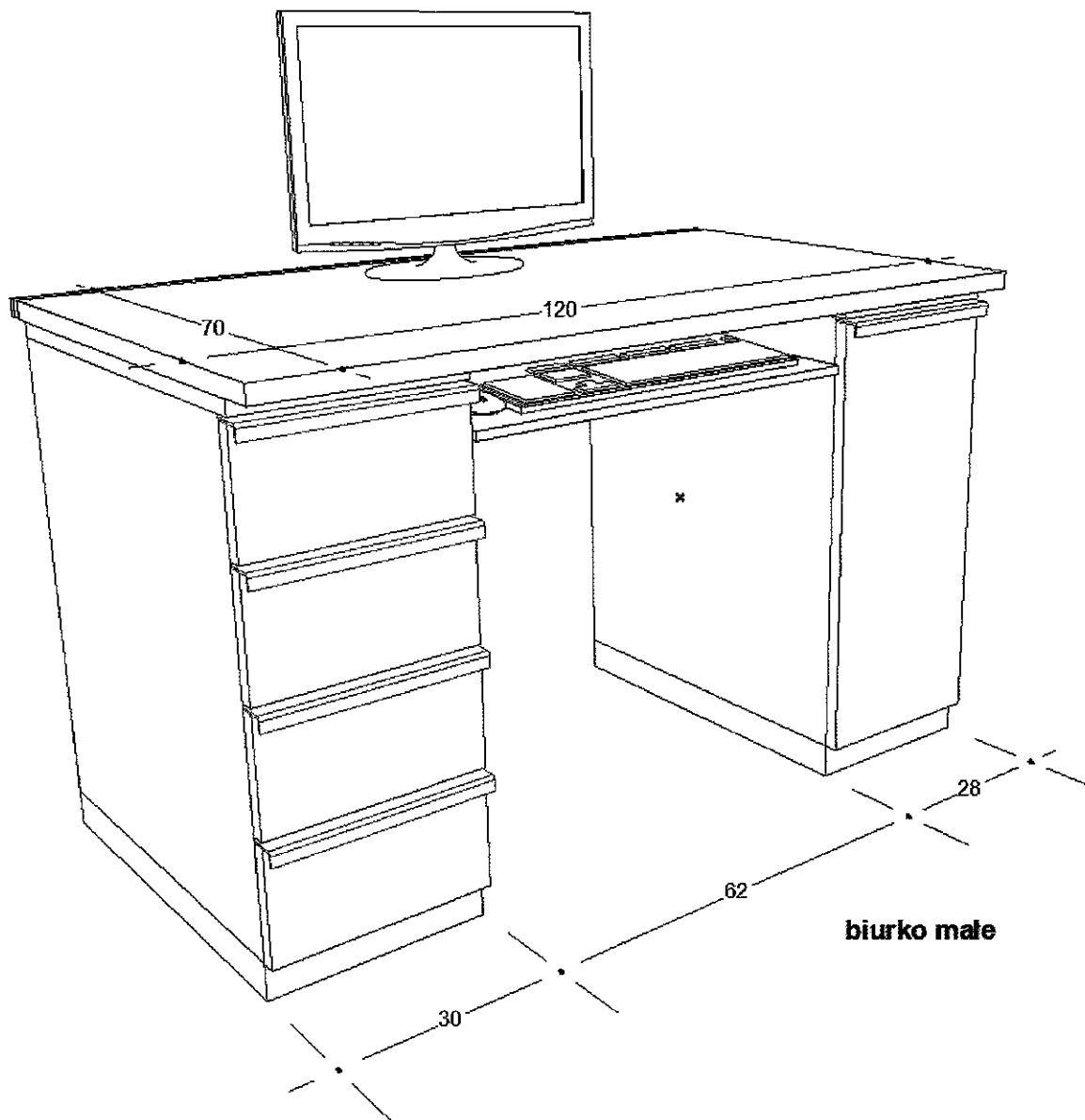

Biuro Projektów:		MAZOWIECKI SZPITAL SPECJALISTYCZNY im. dr Józefa Psarskiego	
Inwestor:		PROJEKT MODERNIZACJI POMIĘSZCZEŃ NA POTRZEBY OŚRODKA REHABILITACJI KARDIOLOGICZNEJ	
Inwestycja:		Al. Jana Pawła II 120A 07-410 OSTROŁĘKA	
Lokalizacja:		projektant: mgr inż. arch. Lucjan Chojnowski	
Pracownia Autorska Architektury Lucjan Chojnowski 07-409 Ostrołęka, ul. Skrzetuskiego 34, NIP 758-100-26-35 tel. 603 050 597, e-mail: arch.lucjan.chojnowski@gmail.com <a href="https://www.facebook.com/pracownia.DOM">https://www.facebook.com/pracownia.DOM</a>		Uprawnienia - 68/93/Os; członek Mazowieckiej Okręgowej Izby Architektów MA-0136	
Nazwa Rysunku: <b>PROJEKT ARANŻACJI WNĘTRZ-BIURKO KRÓTKIE (120)</b>		Rysunek nr: <b>A.17</b>	
Branża Architektura	Faza projektu	Data 16 SIERPIEŃ 2019	Skala
<p><b>Uwagi:</b> Niniejsza dokumentacja ani żadna jej część nie może być powielana ani rozpowszechniana za pomocą urządzeń elektronicznych, kopiujących, nagrywających i innych bez pisemnej zgody właściciela praw autorskich.</p>			

stół w pok. kierownika

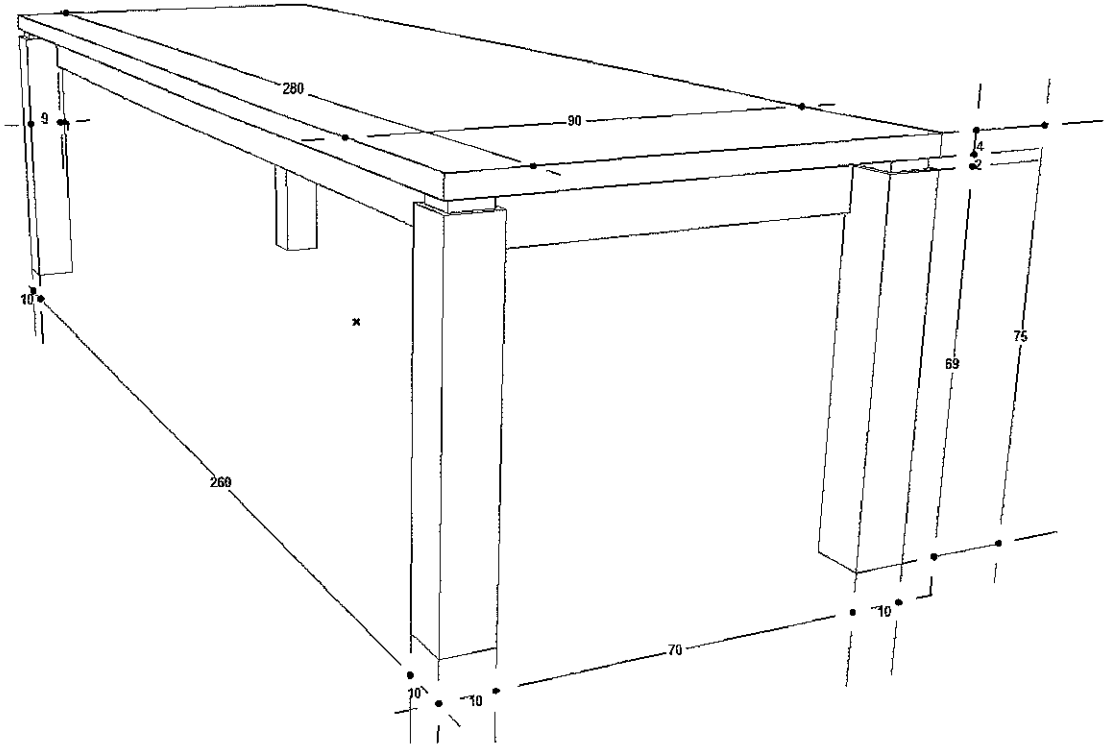

STÓŁW POM. SOCJALNYM

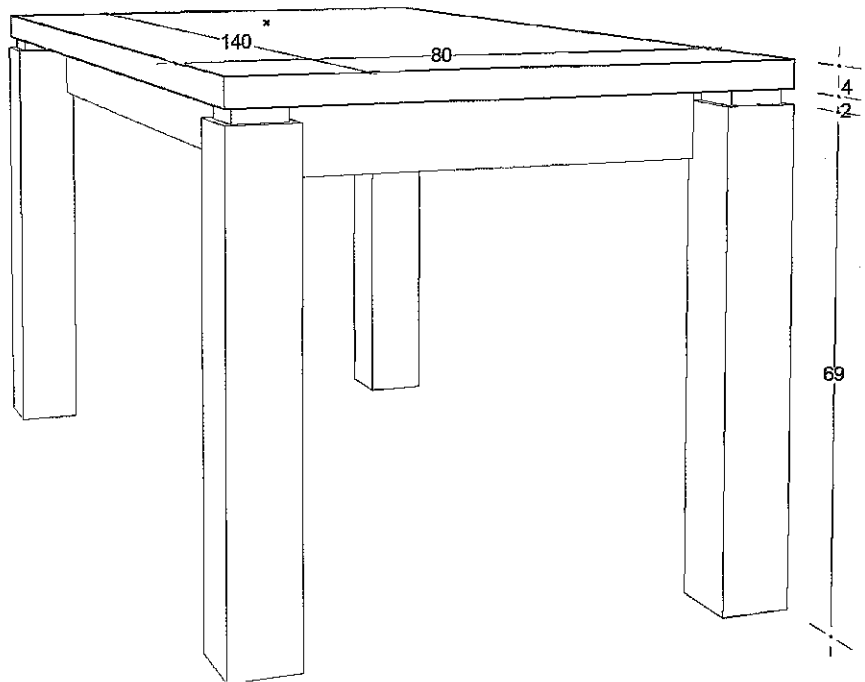

STOLIK MAŁY (POMOCNIK)

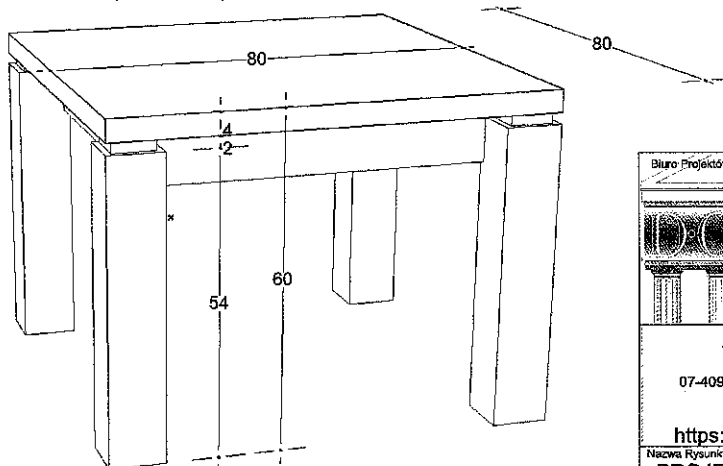

Biuro Projektów:	<b>MAZOWIECKI SZPITAL SPECJALISTYCZNY</b> im. dr Józefa Psarskiego
Investor:	PROJEKT MODERNIZACJI POMIESZCZEŃ NA POTRZEBY OŚRODKA REHABILITACJI KARDIOLOGICZNEJ
Investycja:	Al. Jana Pawła II 120A 07-410 OSTROŁĘKA
Lokalizacja:	
Pracownia Autorska Architektury <b>Lucjan Chojnowski</b> 07-409 Ostrołęka, ul. Skrzetuskiego 34, NIP 758-100-26-35 tel. 603 050 597, e-mail: arch.lucjan.chojnowski@gmail.com <a href="https://www.facebook.com/pracownia.DOM">https://www.facebook.com/pracownia.DOM</a>	
projektant:	mgr inż. arch. Lucjan Chojnowski
Uprawnienia - 68/93/Os; członek Mazowieckiej Okręgowej Izby Architektów MA-0136	

Nazwa Rysunku:	<b>PROJEKT ARANŻACJI WNEŹRZ-STOŁY I STOLIKI</b>	Rysunek nr:	<b>A.18</b>
Branża	Architektura	Feza projektu	Data
			16 SIERPIEŃ 2019
Skala			

Uwagi: Niniejsza dokumentacja ani żadna jej część nie może być powielana ani rozpowszechniana za pomocą urządzeń elektronicznych, kopiujących, nagrywających i innych bez pisemnej zgody właściciela praw autorskich.

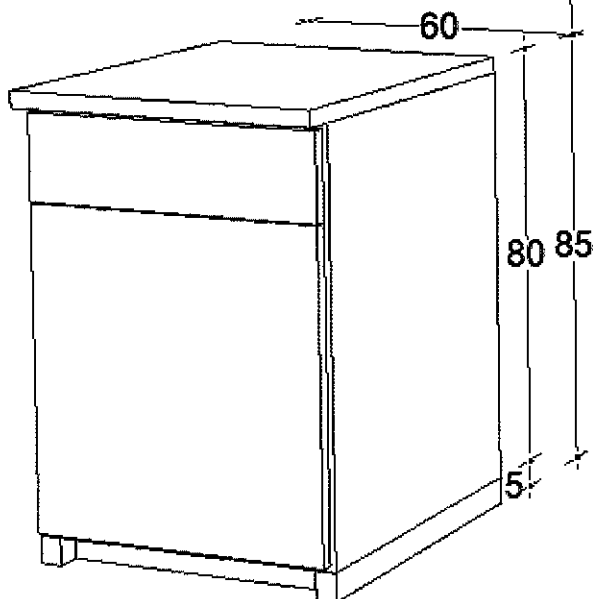
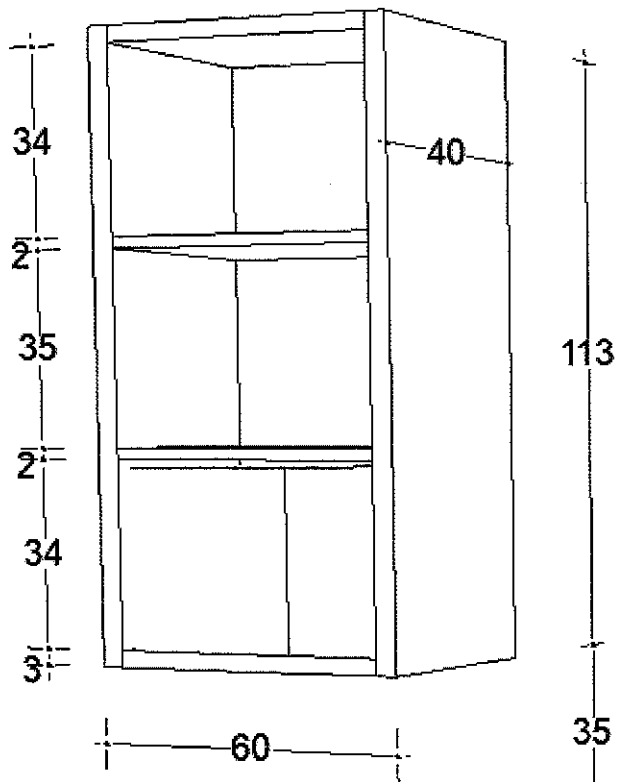
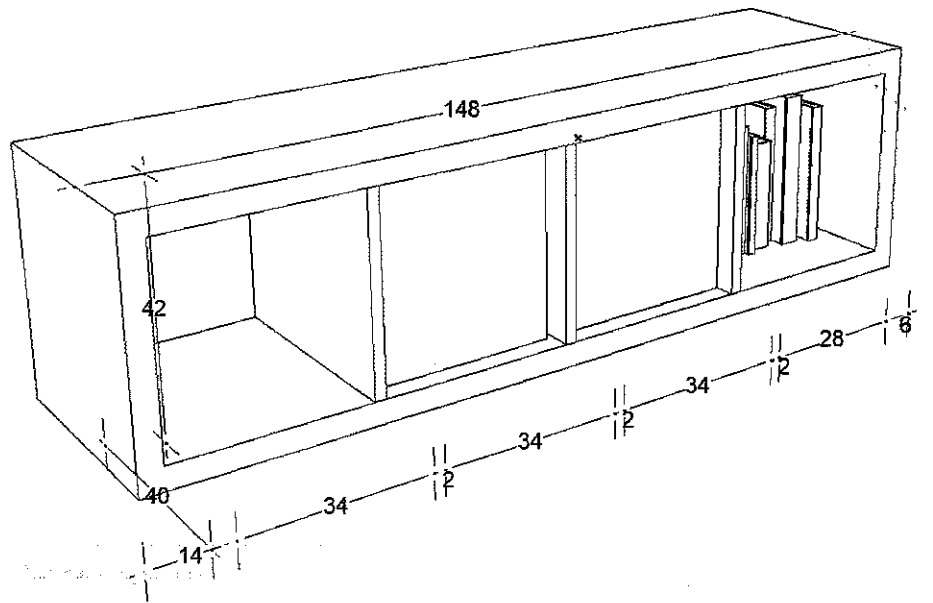

Biuro Projektów: 		<b>MAZOWIECKI SZPITAL SPECJALISTYCZNY</b> im. dr Józefa Psarskiego	
Inwestor:		<b>PROJEKT MODERNIZACJI POMIESZCZEŃ NA</b> <b>POTRZEBY OŚRODKA REHABILITACJI</b> <b>KARDIOLOGICZNEJ</b>	
Inwestycja: Lokalizacja:		Al. Jana Pawła II 120A 07-410 OSTROŁĘKA	
<b>Pracownia Autorska Architektury</b> <b>Lucjan Chojnowski</b> 07-409 Ostrołęka, ul. Skrzetuskiego 34, NIP 758-100-26-35 tel. 603 050 597, e-mail: arch.lucjan.chojnowski@gmail.com <a href="https://www.facebook.com/pracownia.DOM">https://www.facebook.com/pracownia.DOM</a>		projektant: mgr inż. arch. Lucjan Chojnowski  Uprawnienia - 68/93/Os; członek Mazowieckiej Okręgowej Izby Architektów MA-0136	
Nazwa Rysunku: <b>PROJEKT ARANŻACJI WNĘTRZ-SZAFKA</b> <b>WISZĄCA; KOMLET</b>			Rysunek nr: <b>A.19</b>
Branża: <b>Architektura</b>	Faza projektu	Data: <b>16 SIERPIEŃ 2019</b>	Skala
Uwagi: Niniejsza dokumentacja ani żadna jej część nie może być powielana ani rozpowszechniana za pomocą urządzeń elektronicznych, kopiujących, nagrywających i innych bez pisemnej zgody właściciela praw autorskich.			

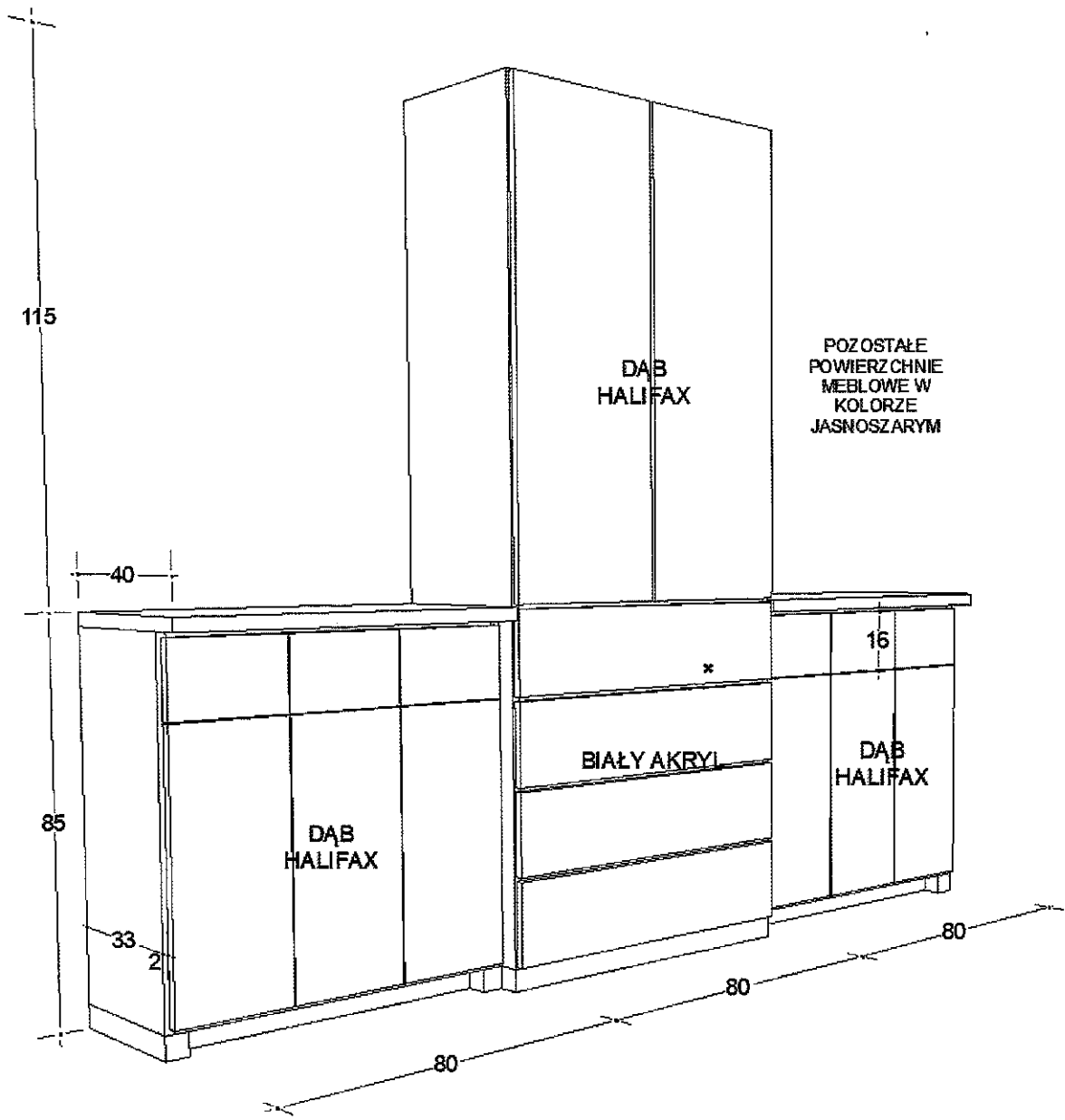

Biuro Projektów: 		<b>MAZOWIECKI SZPITAL SPECJALISTYCZNY</b> im. dr Józefa Psarskiego	
Inwestor:		<b>PROJEKT MODERNIZACJI POMIESZCZEN NA</b> <b>POTRZEBY OŚRODKA REHABILITACJI</b> <b>KARDIOLOGICZNEJ</b>	
Inwestycja: Lokalizacja:		Al. Jana Pawła II 120A 07-410 OSTROŁĘKA	
<b>Pracownia Autorska Architektury</b> <b>Lucjan Chojnowski</b> 07-409 Ostrołęka, ul. Skrzetuskiego 34, NIP 758-100-26-35 tel. 603 050 597, e-mail: arch.lucjan.chojnowski@gmail.com <a href="https://www.facebook.com/pracownia.DOM">https://www.facebook.com/pracownia.DOM</a>		projektant: mgr inż, arch. Lucjan Chojnowski  Uprawnienia - 68/93/Os: członek Mazowieckiej Okręgowej Izby Architektów MA-0136	
Nazwa Rysunku: <b>PROJEKT ARANŻACJI WNETRZ-SZAFY W</b> <b>SEKRETARIACIE</b>		Rysunek nr: <b>A.20</b>	
Branża: Architektura	Faza projektu:	Data: 16 SIERPIEŃ 2019	Skala:
Uwagi: Niniejsza dokumentacja ani żadna jej część nie może być powielana ani rozpowszechniana za pomocą urządzeń elektronicznych, kopiujących, nagrywających i innych bez pisemnej zgody właściciela praw autorskich.			

SZAFKA UNIWERSALNA 80X60X200

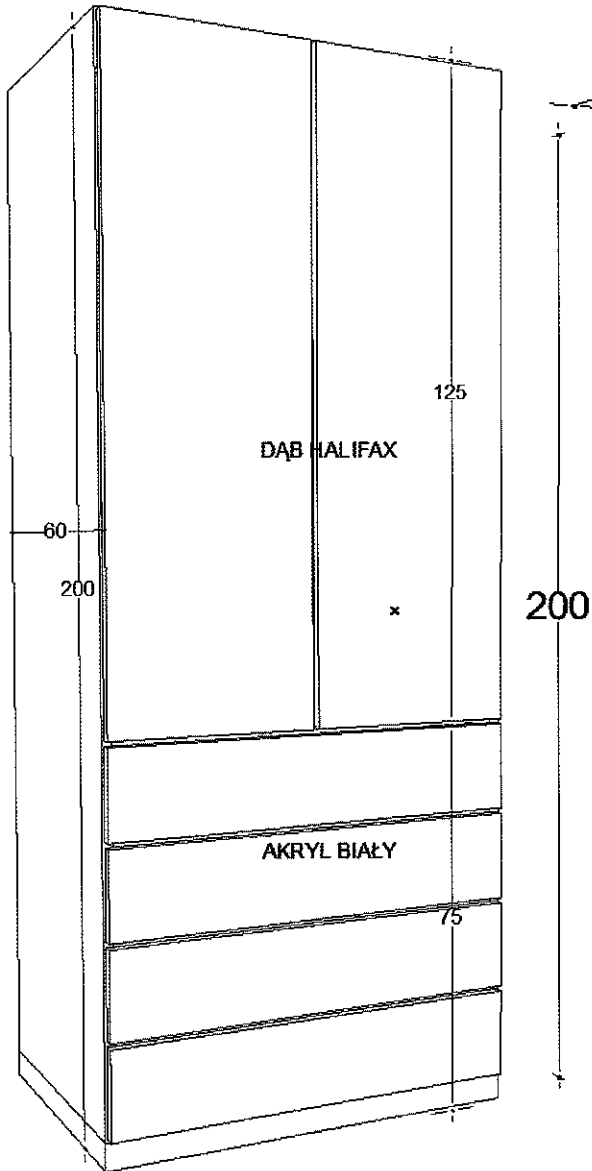

SZAFKA W MAGAZYNIE

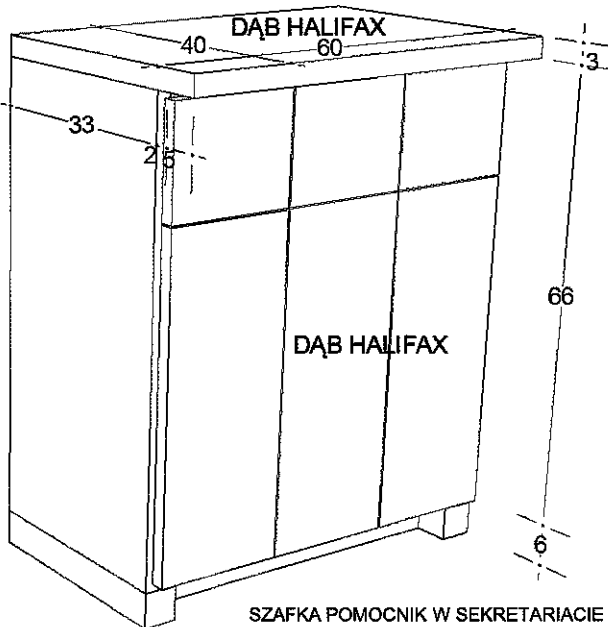
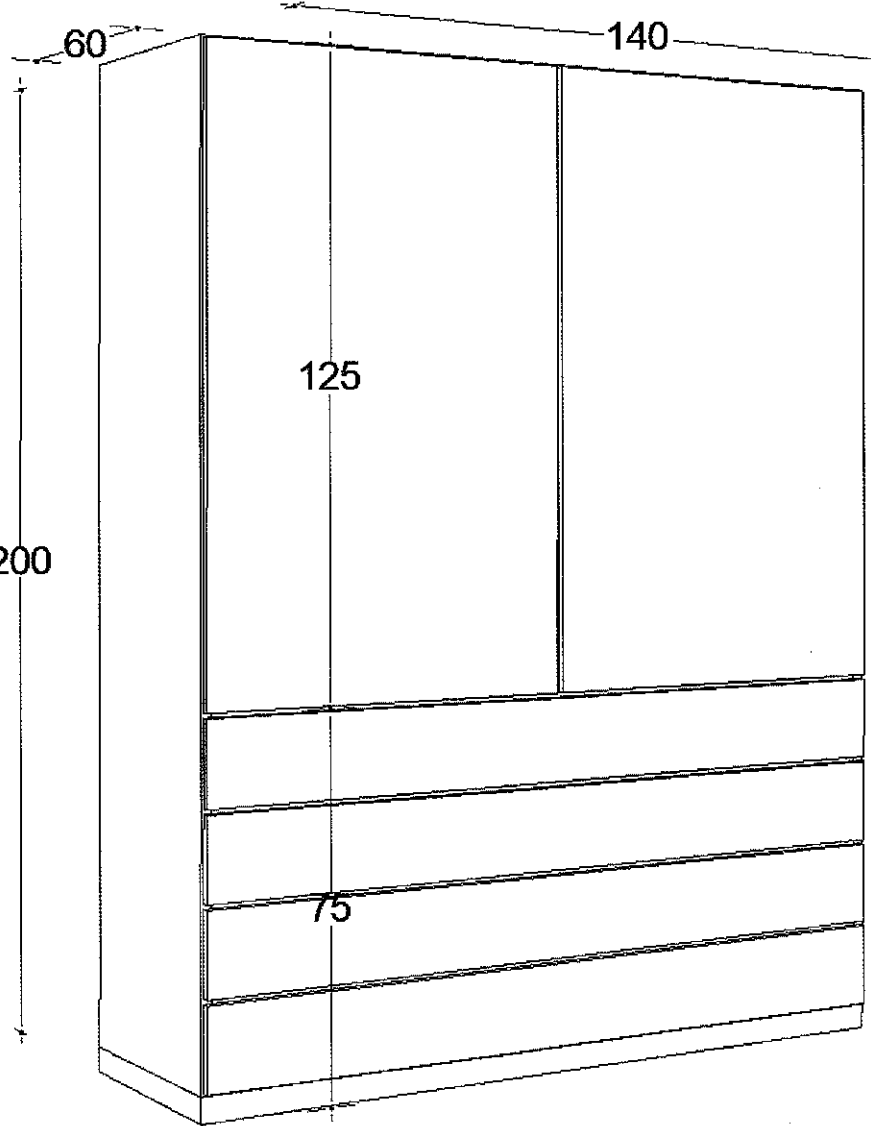

SZAFKA POMOCEK W SEKRETARIACIE

Biurowy Projektów:	<b>MAZOWIECKI SZPITAL SPECJALISTYCZNY</b>	projektant:	mgr inż. arch. Lucjan Chojnowski
	Inwestor:	im. dr Józefa Psarskiego	
	<b>PROJEKT MODERNIZACJI POMIESZCZEN NA POTRZEBY OŚRODKA REHABILITACJI KARDIOLOGICZNEJ</b>		
	Inwestycja:	Al. Jana Pawła II 120A 07-410 OSTROŁĘKA	
	Localizacja:		
<b>Pracownia Autorska Architektury</b> <b>Lucjan Chojnowski</b> 07-409 Ostrołęka, ul. Skrzetuskiego 34, NIP 758-100-26-35 tel. 603 050 597, e-mail: arch.lucjan.chojnowski@gmail.com <a href="https://www.facebook.com/pracownia.DOM">https://www.facebook.com/pracownia.DOM</a>		Uprawnienia - 68/93/Os; członek Mazowieckiej Okręgowej Izby Architektów MA-0136	
Nazwa Rysunku:		Rysunek nr:	
<b>PROJEKT ARANŻACJI WNEŹRZ-SZAFY</b>		<b>A.21</b>	
Branża	Faza projektu	Data	Skala
Architektura		16 SIERPIEŃ 2019	
<b>Uwagi:</b> Niniejsza dokumentacja ani żadna jej część nie może być powielana ani rozpowszechniana za pomocą urządzeń elektronicznych, kopiujących, nagrywających i innych bez pisemnej zgody właściciela praw autorskich.			

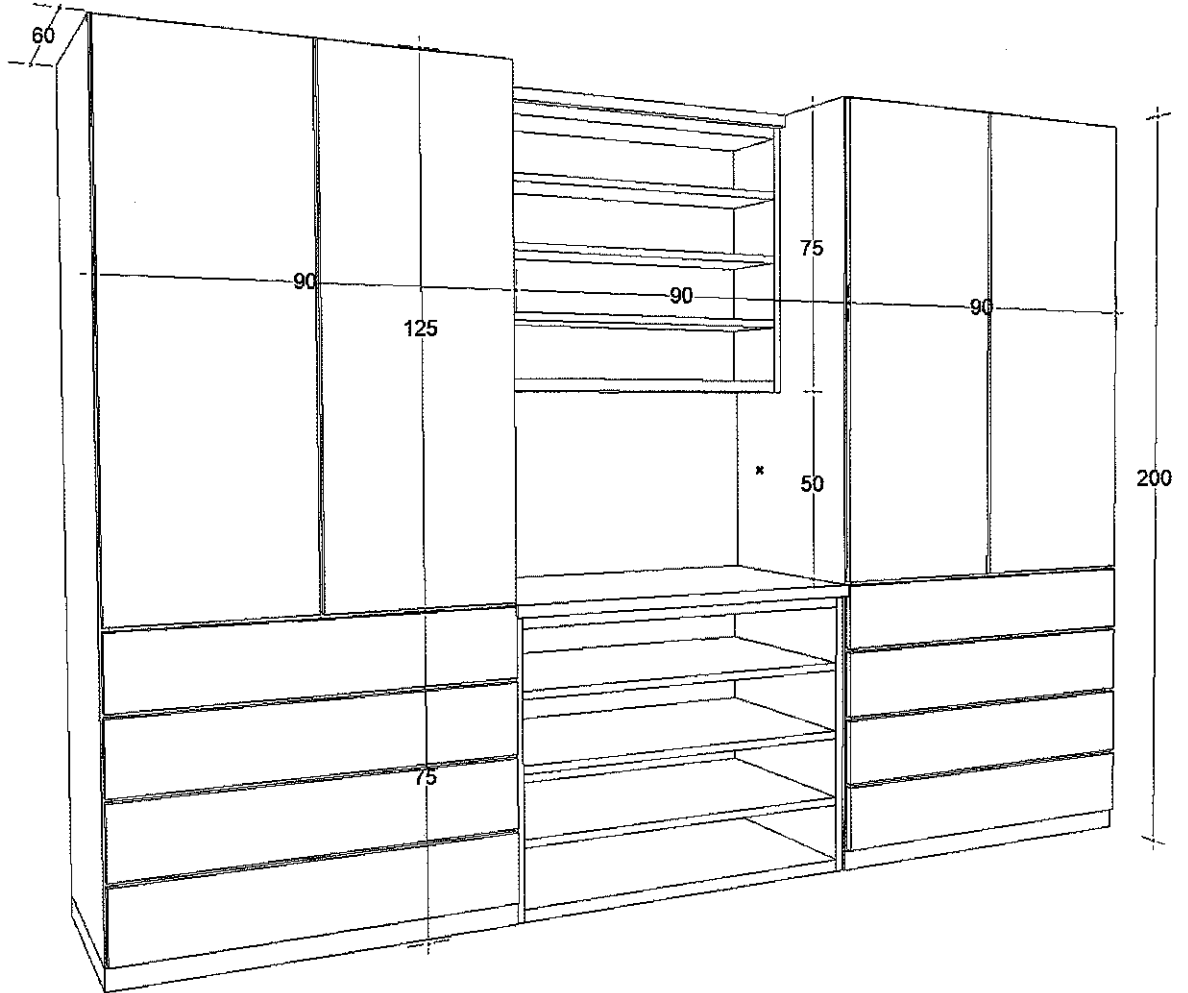

Biuro Projektów:		<b>MAZOWIECKI SZPITAL SPECJALISTYCZNY</b> im. dr. Józefa Psarskiego	
Inwestor:		PROJEKT MODERNIZACJI POMIESZCZEŃ NA POTRZEBY OŚRODKA REHABILITACJI KARDIOLOGICZNEJ	
Inwestycja: Lokalizacja:		Al. Jana Pawła II 120A 07-410 OSTROŁĘKA	
<b>Pracownia Autorska Architektury</b> <b>Lucjan Chojnowski</b> 07-409 Ostrołęka, ul. Skrzetuskiego 34, NIP 758-100-26-35 tel. 603 050 597, e-mail: arch.lucjan.chojnowski@gmail.com <a href="https://www.facebook.com/pracownia.DOM">https://www.facebook.com/pracownia.DOM</a>		projektant: mgr inż. arch. Lucjan Chojnowski  Uprawnienia - 68/93/Os; członek Mazowieckiej Okręgowej Izby Architektów MA-0136	
Nazwa Rysunku:		Rysunek nr:	
<b>PROJEKT ARANŻACJI WNETRZ-SZAFY W POK.</b> <b>KIEROWNIKA</b>		<b>A.22</b>	
Branża:	Faza projektu:	Data:	Skala:
Architektura		16 SIERPIEŃ 2019	
<small>Uwagi: Niniejsza dokumentacja ani żadna jej część nie może być powielana ani rozpowszechniana za pomocą urządzeń elektronicznych, kopiujących, nagrywających i innych bez pisemnej zgody właściciela praw autorskich.</small>			



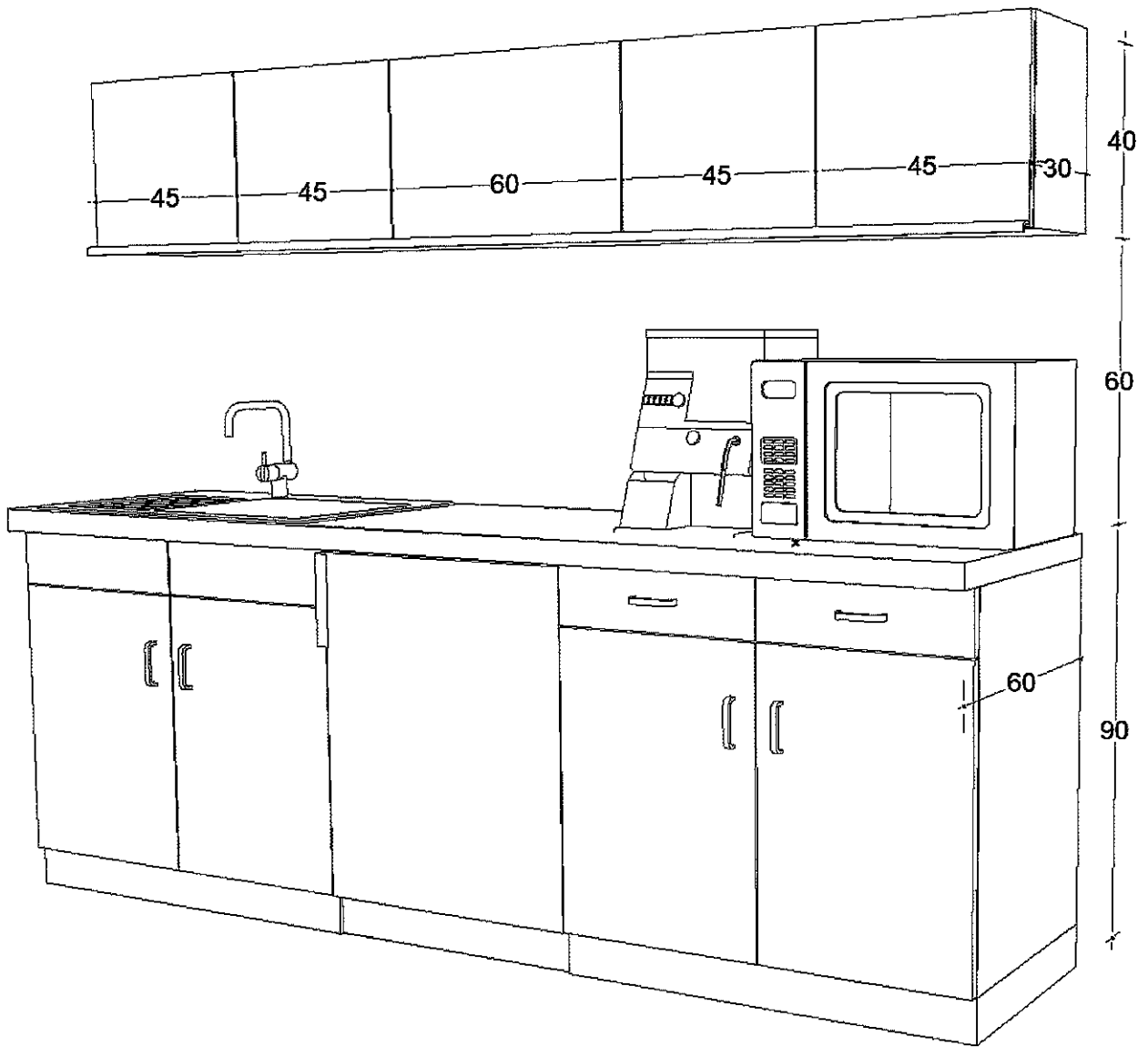

Biuro Projektów: 		<b>MAZOWIECKI SZPITAL SPECJALISTYCZNY</b> im. dr Józefa Psarskiego Inwestor:	
		<b>PROJEKT MODERNIZACJI POMIESZCZEŃ NA</b> <b>POTRZEBY OŚRODKA REHABILITACJI</b> <b>KARDIOLOGICZNEJ</b> Inwestycja:	
		<b>Al. Jana Pawła II 120A 07-410 OSTROŁĘKA</b> Lokalizacja:	
<b>Pracownia Autorska Architektury</b> <b>Lucjan Chojnowski</b> 07-409 Ostrołęka, ul. Skrzetuskiego 34, NIP 758-100-26-35 tel. 603 050 597, e-mail: arch.lucjan.chojnowski@gmail.com <a href="https://www.facebook.com/pracownia.DOM">https://www.facebook.com/pracownia.DOM</a>		projektant: mgr inż. arch. Lucjan Chojnowski Uprawnienia - 68/93/Os; członek Mazowieckiej Okręgowej Izby Architektów MA-0136	
Nazwa Rysunku: <b>PROJEKT ARANŻACJI WNETRZ-KOMPLET</b> <b>KUCHENNY W POM SOCJALNYM</b>		Rysunek nr: <b>A.23</b>	
Branża: <b>Architektura</b>	Faza projektu	Data: <b>16 SIERPIEŃ 2019</b>	Skala
Uwagi: Niniejsza dokumentacja ani żadna jej część nie może być powielana ani rozpowszechniana za pomocą urządzeń elektronicznych, kopiujących, nagrywających i innych bez pisemnej zgody właściciela praw autorskich.			

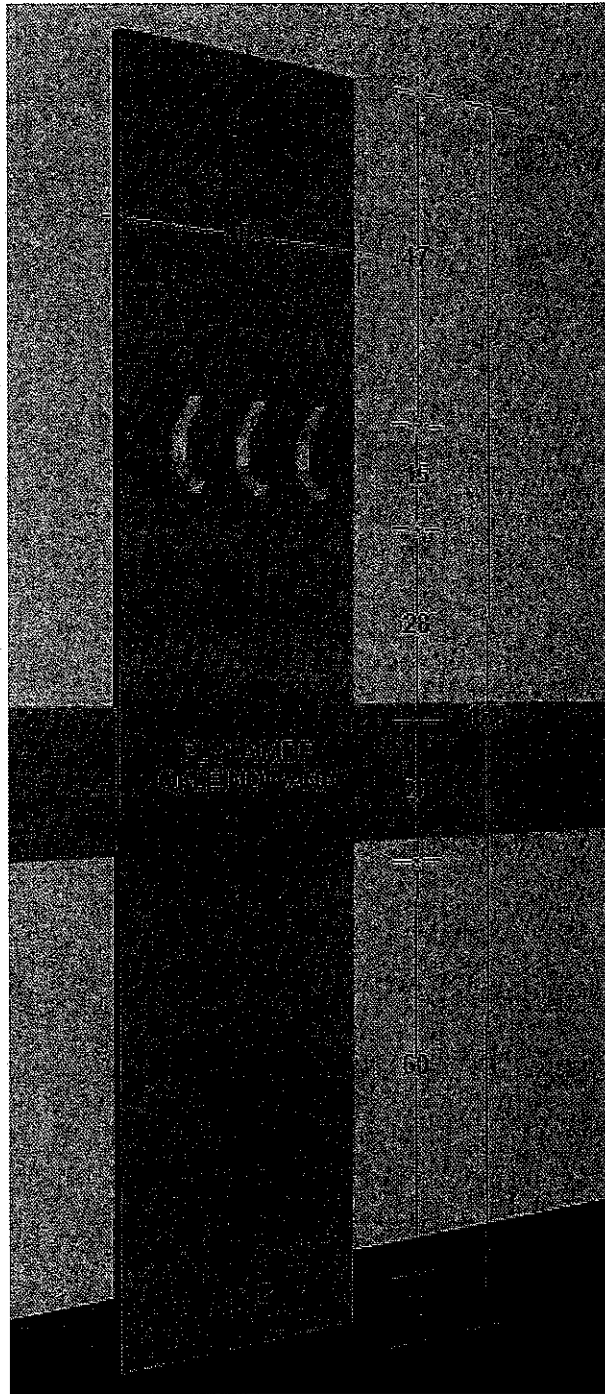

Biuro Projektów: 		<b>MAZOWIECKI SZPITAL SPECJALISTYCZNY</b> im. dr Józefa Psarskiego	
Inwestor:		<b>PROJEKT MODERNIZACJI POMIESZCZEŃ NA          POTRZEBY OŚRODKA REHABILITACJI          KARDIOLOGICZNEJ</b>	
Inwestycja: Lokalizacja:		<b>Al. Jana Pawła II 120A 07-410 OSTROŁĘKA</b>	
<b>Pracownia Autorska Architektury</b> <b>Lucjan Chojnowski</b> 07-409 Ostrołęka, ul. Skrzetuskiego 34, NIP 758-100-26-35 tel. 603 050 597, e-mail: arch.lucjan.chojnowski@gmail.com <a href="https://www.facebook.com/pracownia.DOM">https://www.facebook.com/pracownia.DOM</a>		projektant: mgr inż. arch. Lucjan Chojnowski  Uprawnienia - 68/93/Os; członek Mazowieckiej Okręgowej Izby Architektów MA-0136	
Nazwa Rysunku: <b>PROJEKT ARANŻACJI WNĘTRZ-WIESZAKI</b>			Rysunek nr: <b>A.24</b>
Branża <b>Architektura</b>	Faza projektu	Data <b>16 SIERPIEŃ 2019</b>	Skala
Uwagi: Niniejsza dokumentacja ani żadna jej część nie może być powielana ani rozpowszechniana za pomocą urządzeń elektronicznych, kopiujących, nagrywających i innych bez pisemnej zgody właściciela praw autorskich.			



MSS-TZP-ZPP-26-31/19

Załącznik Nr 3 do SIWZ

**FORMULARZ OFERTOWY**

w postępowaniu o udzielenie zamówienia publicznego na  
**wyposażenie gabinetów na potrzeby nowo tworzonego Ośrodka Rehabilitacji Kardiologicznej w ramach realizacji projektu pn.: „Poprawa jakości życia mieszkańców subregionu ostrołęckiego poprzez poprawę dostępu do usług publicznych w zakresie rehabilitacji kardiologicznej jako uzupełnienie kompleksowej opieki kardiologicznej w Mazowieckim Szpitalu Specjalistycznym im. dr. Józefa Psarskiego w Ostrołęce”.**

**Dane dotyczące Wykonawcy:**

Nazwa:.....

Siedziba:.....

Województwo:....., powiat:.....

Nr telefonu/fax :.....

Nr NIP:.....

Nr REGON:.....

Osoba upoważniona do kontaktów: ..... tel. ....

**Zobowiązania Wykonawcy:**

1. Wykonawca składa ofertę dla przedmiotu zamówienia dla Części .....  
Cena oferty na podane części zamówienia określona jest w formularzu cenowym, stanowiącym Załącznik nr 1 do SIWZ i umowy.
2. Termin realizacji zamówienia: do 25.11.2019r.
3. Termin płatności **30 dni** od daty otrzymania prawidłowo sporządzonej faktury wystawionej po każdorazowej dostawie przedmiotu umowy do siedziby Zamawiającego. Zamawiający nie udziela przedpłat.
4. **Okres gwarancji** / minimum 24 miesiące / - .....miesiące.  
Zgodnie z opisem kryteriów zaoferowany okres gwarancji nie może być krótszy niż 24 miesiące i dłuższy niż 60 miesięcy.
5. Oświadczamy, że uważamy się za związanych ofertą na czas wskazany w *SIWZ*.
6. Oświadczamy, że wartość brutto oferty uwzględnia wszystkie wymagania określone w *SIWZ* oraz obejmuje wszelkie koszty, jakie poniesiemy z tytułu należytej oraz zgodnej z obowiązującymi przepisami realizacji przedmiotu zamówienia.
7. Oświadczamy, że oferowany przedmiot zamówienia posiada stosowne dokumenty dopuszczające do obrotu na terenie RP (dokumenty do wglądu na żądanie Zamawiającego).
8. Oświadczamy, że w przypadku przyznania zamówienia, zobowiązujemy się do zawarcia umowy w miejscu i terminie wskazanym przez Zamawiającego.
9. Oświadczamy, że zapoznaliśmy się z warunkami przedstawionymi w Specyfikacji Istotnych Warunków Zamówienia i przyjmujemy je bez zastrzeżeń.
10. Oświadczamy, iż\*:  
— wybór oferty nie będzie prowadzić do powstania u Zamawiającego obowiązku podatkowego określonego w przepisach o podatku od towarów i usług.  
— Wybór oferty będzie prowadzić do powstania u Zamawiającego obowiązku podatkowego określonego w przepisach o podatku od towarów i usług dla następującego przedmiotu zamówienia:

Nazwa (rodzaj) towaru\*: .....  
Wartość (bez kwoty podatku)\*: .....

- 11. Oświadczamy, iż\*:**  
- niniejsze zamówienie wykonamy samodzielnie;  
- następujące części zamówienia (czynności) ..... zamierzamy powierzyć do wykonania następującym podwykonawcom .....

- 12. Oświadczam, że wypełniłem obowiązki informacyjne przewidziane w art. 13 lub art. 14 RODO<sup>1)</sup> wobec osób fizycznych, od których dane osobowe bezpośrednio lub pośrednio pozyskałem w celu ubiegania się o udzielenie zamówienia publicznego w niniejszym postępowaniu.\*\***

<sup>1)</sup> rozporządzenie Parlamentu Europejskiego i Rady (UE) 2016/679 z dnia 27 kwietnia 2016 r. w sprawie ochrony osób fizycznych w związku z przetwarzaniem danych osobowych i w sprawie swobodnego przepływu takich danych oraz uchylenia dyrektywy 95/46/WE (ogólne rozporządzenie o ochronie danych) (Dz. Urz. UE L 119 z 04.05.2016, str. 1).

\*\* W przypadku gdy wykonawca nie przekazuje danych osobowych innych niż bezpośrednio jego dotyczących lub zachodzi wyłączenie stosowania obowiązku informacyjnego, stosownie do art. 13 ust. 4 lub art. 14 ust. 5 RODO treści oświadczenia wykonawca nie składa (usunięcie treści oświadczenia np. przez jego wykreślenie).

- 13. Oświadczamy, że jesteśmy\*:**  
— mikroprzedsiębiorstwem  
— małym przedsiębiorstwem  
— średnim przedsiębiorstwem  
— dużym przedsiębiorstwem

- 14. Oferta zawiera informacje stanowiące tajemnicę przedsiębiorstwa w rozumieniu przepisów o zwalczaniu nieuczciwej konkurencji**

**TAK/NIE\***

Informacje stanowiące tajemnicę przedsiębiorstwa zawarto w ..... ( tylko, jeśli dotyczy – podać nazwę dokumentu, nr załącznika, nr strony).

- 15. Oświadczam, że wszystkie informacje podane w powyższych oświadczeniach są aktualne i zgodne z prawdą oraz zostały przedstawione z pełną świadomością konsekwencji wprowadzenia zamawiającego w błąd przy przedstawianiu informacji.**

\* - wybrać odpowiednie/ podać

....., dnia .....

.....  
podpis i pieczęć Wykonawcy



MSS-TZP-ZPP-26-31/19

## Załącznik Nr 4 do SIWZ

**Zamawiający:**  
Mazowiecki Szpital  
Specjalistyczny im. dr. Józefa  
Psarskiego w Ostrołęce  
Al. Jana Pawła II 120 A  
07-410 Ostrołęka

### Wykonawca:

.....

.....

*(pełna nazwa/firma, adres, w zależności od podmiotu: NIP/PESEL, KRS/CEiDG)*  
reprezentowany przez:

.....

.....

*(imię, nazwisko, stanowisko/podstawa do reprezentacji)*

### Oświadczenie wykonawcy

składane na podstawie art. 25a ust. 1 ustawy z dnia 29 stycznia 2004 r.  
Prawo zamówień publicznych (dalej jako: ustawa Pzp),

### DOTYCZĄCE SPEŁNIANIA WARUNKÓW UDZIAŁU W POSTĘPOWANIU

Na potrzeby postępowania o udzielenie zamówienia publicznego na wyposażenie gabinetów na potrzeby nowo tworzonego Ośrodka Rehabilitacji Kardiologicznej w ramach realizacji projektu pn.: „Poprawa jakości życia mieszkańców subregionu ostrołęckiego poprzez poprawę dostępu do usług publicznych w zakresie rehabilitacji kardiologicznej jako uzupełnienie kompleksowej opieki kardiologicznej w Mazowieckim Szpitalu Specjalistycznym im. dr. Józefa Psarskiego w Ostrołęce”, prowadzonego przez Mazowiecki Szpital Specjalistyczny im. dr. Józefa Psarskiego w Ostrołęce, Al. Jana Pawła II 120A, 07-410 Ostrołęka oświadczam, co następuje:

#### **INFORMACJA DOTYCZĄCA WYKONAWCY:**

Oświadczam, że spełniam warunki udziału w postępowaniu określone przez Zamawiającego w Specyfikacji Istotnych Warunków Postępowania o Nr MSS-TZP-ZPP-26-31/19.

..... (miejsowość), dnia ..... r.

.....

(podpis)

**INFORMACJA W ZWIĄZKU Z POLEGANIEM NA ZASOBACH INNYCH PODMIOTÓW**

Oświadczam, że w celu wykazania spełniania warunków udziału w postępowaniu, określonych przez Zamawiającego w Specyfikacji Istotnych Warunków Postępowania – znak sprawy MSS-TZP-ZPP-26-31/19, polegam na zasobach następującego/ych podmiotu/ów:

.....  
.....  
....., w następującym zakresie: .....

*(wskazać podmiot i określić odpowiedni zakres dla wskazanego podmiotu).*

..... (miejsowość), dnia ..... r.

.....

*(podpis)*

**OŚWIADCZENIE DOTYCZĄCE PODANYCH INFORMACJI**

Oświadczam, że wszystkie informacje podane w powyższych oświadczeniach są aktualne i zgodne z prawdą oraz zostały przedstawione z pełną świadomością konsekwencji wprowadzenia zamawiającego w błąd przy przedstawianiu informacji.

..... (miejsowość), dnia ..... r.

.....

*(podpis)*



MSS-TZP-ZPP-26-31/19

**Załącznik Nr 5 do SIWZ**

**Zamawiający:**  
Mazowiecki Szpital  
Specjalistyczny im. dr. Józefa  
Psarskiego w Ostrołęce  
Al. Jana Pawła II 120A  
07-410 Ostrołęka

**Wykonawca:**

.....  
.....  
(pełna nazwa/firma, adres, w zależności od  
podmiotu: NIP/PESEL, KRS/CEiDG)

reprezentowany przez:

.....  
.....  
(imię, nazwisko, stanowisko/podstawa do  
reprezentacji)

**Oświadczenie wykonawcy**

składane na podstawie art. 25a ust. 1 ustawy z dnia 29 stycznia 2004 r.  
Prawo zamówień publicznych (dalej jako: ustawa Pzp),

**DOTYCZĄCE PRZESŁANEK WYKLUCZENIA Z POSTĘPOWANIA**

Na potrzeby postępowania o udzielenie zamówienia publicznego na wyposażenie gabinetów na potrzeby nowo tworzonego Ośrodka Rehabilitacji Kardiologicznej w ramach realizacji projektu pn.: „Poprawa jakości życia mieszkańców subregionu ostrołęckiego poprzez poprawę dostępu do usług publicznych w zakresie rehabilitacji kardiologicznej jako uzupełnienie kompleksowej opieki kardiologicznej w Mazowieckim Szpitalu Specjalistycznym im. dr. Józefa Psarskiego w Ostrołęce”, prowadzonego przez Mazowiecki Szpital Specjalistyczny im. dr. Józefa Psarskiego w Ostrołęce, Al. Jana Pawła II 120A, 07-410 Ostrołęka, oświadczam, co następuje:

**OŚWIADCZENIA DOTYCZĄCE WYKONAWCY:**

1. Oświadczam, że nie podlegam wykluczeniu z postępowania na podstawie art. 24 ust 1 pkt 12-23 ustawy Pzp.

Oświadczam, że nie podlegam wykluczeniu z postępowania na podstawie art. 24 ust. 5 pkt 1 i 8 ustawy Pzp .

Oświadczam, że zachodzą w stosunku do mnie podstawy wykluczenia z postępowania na podstawie art. .... ustawy Pzp (podać mającą zastosowanie podstawę wykluczenia spośród wymienionych w art. 24 ust. 1 pkt 13-14, 16-20 lub art. 24 ust. 5 ustawy Pzp). Jednocześnie oświadczam, że w związku z ww. okolicznością, na podstawie art. 24 ust. 8 ustawy Pzp podjąłem następujące środki naprawcze:

.....  
.....  
.....  
.....  
..... (miejsowość), dnia ..... r.

.....  
(podpis)

**OŚWIADCZENIE DOTYCZĄCE PODMIOTU, NA KTÓREGO ZASOBY POWOŁUJE SIĘ WYKONAWCA:**

Oświadczam, że w stosunku do następującego/ych podmiotu/tów, na którego/ych zasoby powołuję się w niniejszym postępowaniu, tj.: .....

(podać pełną nazwę/firmę, adres, a także w zależności od podmiotu: NIP/PESEL, KRS/CEiDG) nie zachodzą podstawy wykluczenia z postępowania o udzielenie zamówienia.

..... (miejsowość), dnia ..... r.

.....  
(podpis)

*[UWAGA: zastosować tylko wtedy, gdy zamawiający przewidział możliwość, o której mowa w art. 25a ust. 5 pkt 2 ustawy Pzp]*

**OŚWIADCZENIE DOTYCZĄCE PODWYKONAWCY NIEBĘDĄCEGO PODMIOTEM, NA KTÓREGO ZASOBY POWOŁUJE SIĘ WYKONAWCA:**

Oświadczam, że w stosunku do następującego/ych podmiotu/tów, będącego/ych podwykonawca/ami: .....

(podać pełną nazwę/firmę, adres, a także w zależności od podmiotu: NIP/PESEL, KRS/CEiDG), nie zachodzą podstawy wykluczenia z postępowania o udzielenie zamówienia.

..... (miejsowość), dnia ..... r.

.....  
(podpis)

**OŚWIADCZENIE DOTYCZĄCE PODANYCH INFORMACJI:**

Oświadczam, że wszystkie informacje podane w powyższych oświadczeniach są aktualne i zgodne z prawdą oraz zostały przedstawione z pełną świadomością konsekwencji wprowadzenia zamawiającego w błąd przy przedstawianiu informacji.

..... (miejsowość), dnia ..... r.

.....  
(podpis)



**PROJEKT UMOWY**  
**Dla części 1**

Zawarta w dniu ..... r. w Ostrołęce pomiędzy:  
Mazowieckim Szpitalem Specjalistycznym im. dr. Józefa Psarskiego w Ostrołęce, Al. Jana Pawła II 120A, 07-410 Ostrołęka wpisanym do Krajowego Rejestru Sądowego, Rejestr Stowarzyszeń, innych Organizacji Społecznych i Zawodowych, Fundacji oraz Samodzielnych Publicznych Zakładów Opieki Zdrowotnej, Sąd Rejonowy dla M. St. Warszawy w Warszawie, XIV Wydział Gospodarczy Krajowego Rejestru Sądowego pod numerem 0000147508, Nr NIP: 7582010430, w imieniu którego działa: .....

.....  
zwany dalej „Zamawiającym”,

a

.....  
zwany w treści umowy „Wykonawcą” reprezentowanym przez:  
.....

Niniejsza umowa zawierana jest wskutek dokonania wyboru Wykonawcy w przetargu nieograniczonym zgodnie z ustawą z dnia 29 stycznia 2004 r. Prawo zamówień publicznych (Dz. U. z 2018 poz. 1986 ze zm.), zwanej „ustawą” bądź „Pzp”, na wyposażenie gabinetów na potrzeby nowo tworzonego Ośrodka Rehabilitacji Kardiologicznej w ramach realizacji projektu pn.: „Poprawa jakości życia mieszkańców subregionu ostrołęckiego poprzez poprawę dostępu do usług publicznych w zakresie rehabilitacji kardiologicznej jako uzupełnienie kompleksowej opieki kardiologicznej w Mazowieckim Szpitalu Specjalistycznym im. dr. Józefa Psarskiego w Ostrołęce”.

Strony postanowiły:

§ 1

Przedmiotem umowy jest wyposażenie gabinetów na potrzeby nowo tworzonego Ośrodka Rehabilitacji Kardiologicznej w ilościach i asortymencie zgodnym z **Załącznikiem nr 1** do umowy dla Części 1.

§ 2

1. Szczegółowy opis przedmiotu zamówienia określa **Załącznik nr 1** do umowy – Formularz Cenowy oraz **Załącznik Nr 2** do umowy – Projekt aranżacji wnętrz i umeblowania.
2. Wykonawca będzie realizował przedmiot umowy z najwyższą starannością, przy zachowaniu zasad współczesnej wiedzy technicznej i zgodnie z obowiązującymi w tym zakresie przepisami powszechnie obowiązującego prawa.
3. Wykonawca oświadcza, że zaoferowany sprzęt posiada aktualne polskie lub obowiązujące w krajach Unii Europejskiej świadectwa/certyfikaty dopuszczenia do stosowania w placówkach ochrony zdrowia.



### § 3

1. Każda ze stron Umowy oświadcza, iż jest Administratorem danych w rozumieniu Rozporządzenia Parlamentu Europejskiego i Rady (UE) 2016/679 z dnia 27 kwietnia 2016 r. w sprawie ochrony osób fizycznych w związku z przetwarzaniem danych osobowych i w sprawie swobodnego przepływu takich danych oraz uchylenia dyrektywy 95/46/WE (ogólne rozporządzenie o ochronie danych), zwanego dalej RODO, w odniesieniu do danych osobowych swoich przedstawicieli oraz przedstawicieli drugiej Strony wskazanych w Umowie jako osoby do kontaktu (tzw. dane kontaktowe) oraz w odniesieniu do osób realizujących Zamówienie/Umowę. Przekazywane na potrzeby realizacji Umowy dane osobowe są danymi zwykłymi i obejmują w szczególności imię, nazwisko, zajmowane stanowisko i miejsce pracy, numer służbowego telefonu, służbowy adres email.
2. Dane osobowe osób, o których mowa w ust. 1, będą przetwarzane przez Strony na podstawie art. 6 ust. 1 lit. f) RODO (tj. przetwarzanie jest niezbędne do celów wynikających z prawnie uzasadnionych interesów realizowanych przez administratorów danych) i zakresie niezbędnym do wykonania zadań związanych z realizacją zawartej Umowy oraz prowadzenia bieżących uzgodnień.
3. Strony zobowiązują się do ochrony danych osobowych udostępnionych wzajemnie w związku z wykonywaniem Umowy, w tym do wdrożenia oraz stosowania środków technicznych i organizacyjnych zapewniających odpowiedni stopień bezpieczeństwa danych osobowych zgodnie z przepisami prawa.
4. Strony zobowiązują się poinformować osoby fizyczne niepodpisujące niniejszej Umowy, o których mowa w ust. 1, o treści niniejszego paragrafu oraz przekazanej przez drugą stronę Informacji o przetwarzaniu danych osobowych.

### § 4

1. Wykonawca zobowiązuje się dostarczyć przedmiot umowy własnym transportem i na własny koszt do miejsca wskazanego przez Zamawiającego.
2. Potwierdzenie gotowości rozpoczęcia realizacji przedmiotu umowy przez Wykonawcę będzie przesłane faksem do Zamawiającego najpóźniej na 48 godzin przed jej terminem.
3. Zamawiający wymaga, aby przy zakończeniu realizacji przedmiotu umowy końcowego protokołem dostawy, montażu, pierwszego uruchomienia, instruktaż personelu medycznego i odbioru końcowego/częściowego, stanowiącego Załącznik nr 3 do umowy, obecny był uprawniony przedstawiciel Wykonawcy.  
Wykonawca ponosi wyłączną odpowiedzialność za jakość i terminowość realizacji przedmiotu umowy.
4. Wykonawca na przedmiot umowy udziela Zamawiającemu ..... miesięcznej gwarancji liczonej od dnia przekazania przedmiotu umowy protokołem dostawy, montażu, pierwszego uruchomienia, szkolenia personelu i odbioru końcowego/częściowego .
5. W okresie gwarancji czas przystąpienia do naprawy maks. 24 godz. od zgłoszenia awarii z wyłączeniem dni ustawowo wolnych od pracy przy naprawie w miejscu instalacji oraz usunięcie uszkodzenia w ciągu 3 dni roboczych od zgłoszenia.
6. W przypadku stwierdzenia wad w dostarczonym przedmiocie umowy, Zamawiający niezwłocznie zareklamuje wadliwy towar, a Wykonawca zobowiązuje się wymienić reklamowany towar na nowy w ciągu 5 dni od daty zgłoszenia przez Zamawiającego.
7. Szczegółowe warunki serwisu gwarancyjnego zawarte są w załączniku nr 4 do Umowy.
8. Wykonawca zobowiązuje się do umożliwienia kontrolerom, wizytatorom przeprowadzenia kontroli lub wizytacji, przedmiotu niniejszej umowy, w każdym stadium jego realizacji.
10. Upoważnionymi przedstawicielami pełniącymi nadzór nad prawidłowym wykonywaniem przedmiotu umowy przez Wykonawcę ze strony Zamawiającego są:  
- .....  
- .....

11. Upoważnionym przedstawicielem pełniącym nadzór nad prawidłowym wykonywaniem przedmiotu umowy przez Wykonawcę jest/są:  
- .....  
- .....

12. Wykonawca zobowiązuje się wykonać przedmiot umowy zgodnie z obowiązującymi przepisami, normami, zaleceniami Zamawiającego oraz na ustalonych niniejszą umową warunkach.
13. Wykonawca zrealizuje przedmiot umowy na własne ryzyko. Ryzyko utraty, pogorszenia bądź uszkodzenia przedmiotu umowy ponosi Wykonawca, aż do chwili jego odbioru przez Zamawiającego.

#### § 5

Wykonawca zobowiązany jest posiadać ubezpieczenie od odpowiedzialności cywilnej w zakresie prowadzonej działalności związanej z przedmiotem umowy na wartość ..... zł i przedstawi je Zamawiającemu w terminie do 3 dni od dnia podpisania umowy.

#### § 6

1. Za terminowe wykonanie całego zakresu rzeczowego przedmiotu umowy bez wad Wykonawca otrzyma wynagrodzenie, zgodnie ze złożoną ofertą cenową **Załącznik nr 1** do niniejszej umowy, w wysokości netto: ..... zł powiększone o podatek od towarów i usług co stanowi ..... zł brutto: ..... zł. (słownie: .....).
2. Wynagrodzenie wskazane w ust. 1 obejmuje: koszty transportu, koszty rozładunku towaru, koszty opakowania, koszty gwarancji, koszty przeglądów gwarancyjnych i związane z nimi koszty dojazdów, noclegów i diet, koszty części zamiennych w okresie gwarancji, koszty serwisu, opłaty skarbowe, koszty należności celnych, koszty ubezpieczenia towaru, koszty szkolenia pracowników, koszty montażu i uruchomienia, podatek VAT oraz wszelkie inne koszty jakie może ponieść Wykonawca w związku z realizacją niniejszej Umowy.
3. Termin płatności wynosi **30 dni** od daty otrzymania prawidłowo sporządzonej faktury wystawionej po realizacji przedmiotu umowy i podpisaniu protokołu dostawy, montażu, pierwszego uruchomienia, szkolenia personelu i odbioru końcowego/częściowego.
4. Termin zapłaty, o którym mowa w ust. 3 należy traktować za dotrzymany, jeśli w tym dniu nastąpi obciążenie rachunku bankowego Zamawiającego.
5. Zamawiający nie wyraża zgody na sprzedaż lub przeniesienie na osobę trzecią wierzytelności Wykonawcy z tytułu zawartej umowy.
6. Wykonawca zobowiązuje się do stałości ceny netto udzielonego zamówienia przez cały okres obowiązywania umowy.
7. Nieuwzględnienie przez Wykonawcę jakichkolwiek kosztów na etapie przygotowania oferty nie może być podstawą roszczeń w stosunku do Zamawiającego zarówno w trakcie realizacji niniejszej umowy, jak też po wykonaniu przedmiotu umowy.

#### § 7

Umowa obowiązuje od daty podpisania umowy do dnia 25 Listopada 2019 r.

#### § 8

1. Zmiany i uzupełnienia umowy wymagają dla swojej ważności formy pisemnej i muszą być akceptowane przez obie strony umowy.
2. Strony dopuszczają zmianę postanowień niniejszej umowy zgodnie z wymogami art. 144 ustawy Prawo zamówień publicznych w przypadku:
  - 1) ustawowej zmiany stawki podatku VAT za przedmiot umowy - zmianie ulegnie kwota wynagrodzenia brutto,
  - 2) wystąpienia siły wyższej rozumianej, jako wydarzenie lub okoliczność wyjątkową, niezależną od Strony, której nie można było w racjonalny sposób uniknąć lub zaradzić – zmianie ulegnie termin realizacji przedmiotu umowy o czas występowania siły wyższej,

- 3) zmiany nazw, siedziby stron umowy, innych danych identyfikacyjnych oraz zmiany nazwy zadania w budżecie.
  - 4) zmiany numeru konta bankowego w przypadku zaistnienia okoliczności których nie można było przewidzieć w chwili zawarcia umowy,
  - 5) zastąpienia sprzętu, który ma być dostarczony w ramach realizacji niniejszej umowy, sprzętem nowym posiadającym co najmniej takie same parametry jakie posiadał sprzęt będący podstawą wyboru oferty Wykonawcy w przypadku wycofania lub wstrzymania produkcji sprzętu, który ma być dostarczony, pod warunkiem, iż cena wprowadzonego sprzętu nie ulegnie zwiększeniu,
  - 6) zastąpienia sprzętu, który ma być dostarczony w ramach realizacji niniejszej umowy, sprzętem o wyższej jakości, w przypadkach, których nie można było przewidzieć w chwili zawierania umowy, pod warunkiem, iż cena wprowadzonego sprzętu nie ulegnie zwiększeniu,
  - 7) zmiany obowiązujących przepisów, jeżeli konieczne będzie dostosowanie treści umowy do aktualnego stanu prawnego,
  - 8) obniżenia ceny przedmiotu umowy przez Wykonawcę,
3. Wszystkie zmiany Umowy wymagają formy pisemnej pod rygorem nieważności.

#### § 9

1. Zamawiający ma prawo naliczyć Wykonawcy karę umowną:
- 1) za niedotrzymanie terminu realizacji umowy, określonego w §7, Wykonawca zapłaci Zamawiającemu karę umowną w wysokości 0,5% wynagrodzenia brutto należnego za niedostarczoną dostawę - za każdy dzień opóźnienia,
  - 2) za opóźnienie w usunięciu wad stwierdzonych przy odbiorze lub w okresie gwarancji i rękojmi w wysokości 0,2% wynagrodzenia umownego brutto określonego w § 6 ust. 1, za każdy dzień opóźnienia licząc od dnia wyznaczonego na usunięcie wad,
  - 3) z tytułu istnienia wad w przedmiocie umowy w wysokości 10% wynagrodzenia umownego brutto określonego w § 6 ust. 1,
  - 4) za odstąpienie przez Wykonawcę od umowy w wysokości 10 % wynagrodzenia umownego brutto określonego w § 6 ust. 1.
2. Zamawiający może dochodzić odszkodowania przenoszącego wysokość zastrzeżonej kary umownej do wysokości rzeczywiście poniesionej szkody.

#### § 10

W sprawach nie uregulowanych niniejszą umową mają zastosowanie przepisy ustawy – Prawo zamówień publicznych oraz odpowiednie przepisy ustawy z dnia 23 kwietnia 1964 r. – Kodeks cywilny.

#### § 11

Strony zobowiązują się do rozstrzygnięcia wszelkich sporów mogących wyniknąć na tle niniejszej umowy przed Sądem właściwym miejscowo dla siedziby Zamawiającego.

#### § 12

Umowa niniejsza sporządzona została w 3 jednobrzmiących egzemplarzach, 2 egzemplarze dla Zamawiającego i 1 egzemplarz dla Wykonawcy.

**WYKONAWCA**

**ZAMAWIAJĄCY**



.....  
Pieczęć nagłówkowa Podmiotu leczniczego

**PROTOKÓŁ DOSTAWY, MONTAŻU, PIERWSZEGO URUCHOMIENIA, SZKOLENIA PERSONELU I ODBIORU KOŃCOWEGO**

DOTYCZY UMOWY NR (umowa z wykonawcą)..... z dnia .....(ze zm.- jeśli dotyczy\*)

**CZĘŚĆ A - DOSTAWA**

W dniu ..... dostarczono do ..... w ..... nw. wyroby z niezbędnym oprzyrządowaniem:

Nazwa wyrobu	Dostarczona ilość	Wartość brutto [zł]

**CZĘŚĆ B - MONTAŻ I PIERWSZE URUCHOMIENIE**

Opisane w części A wyroby **wymagały\*/nie wymagały\*** montażu. Stwierdzam, że dokonano prawidłowego montażu wyrobów wymienionych w części A protokołu zgodnie z poniższym postanowieniem:

Miejsce montażu	Ilość zamontowanych urządzeń

Opisane w części A wyroby **wymagały\*/nie wymagały\*** dokonania pierwszego uruchomienia. Stwierdzam, że wszystkie w/w urządzenia zostały uruchomione i działają bez zarzutu. Dostarczono wszelką niezbędną dla ww. wyrobów dokumentację, w tym karty gwarancyjne, w wymaganej ilości egzemplarzy.

**CZĘŚĆ C – SZKOLENIE PERSONELU**

Opisane w części A wyroby **wymagały\*/nie wymagały\*** dokonania szkolenia personelu. Dostawca dokonał szkolenia personelu w zakresie działania i obsługi wyrobu opisanego w części A.

Nazwa wyrobu	Liczba przeszkolonych osób

**CZĘŚĆ D - ODBIÓR KOŃCOWY**

Stwierdzono **terminowe\*/nieterminowe\*** wywiązanie się Dostawcy z postanowień zawartej z nim umowy w zakresie dostawy wyrobów opisanych w części A.

Opóźnienie Dostawcy podlegające naliczeniu kar umownych wynosi ..... dni.

**DOSTAWCA**

**ZAMAWIAJĄCY**

\* - niepotrzebne skreśli

/Nazwa i adres Wykonawcy/

.....  
/miejsowość i data/

**Warunki serwisu gwarancyjnego**  
**(należy uzupełnić puste miejsca)**

1. Każda naprawa gwarancyjna przedłuży okres gwarancji o całkowity czas trwania naprawy.
2. Weryfikacja złożonej reklamacji przez Wykonawcę dokonanej przez telefon, e-mail lub fax, nastąpi w ciągu 24 godzin od jej wysłania przez Zamawiającego.
3. Wykonawca przystąpi do naprawy w ciągu max. 24h od chwili przyjęcia zgłoszenia.
4. Maksymalny czas usunięcia zgłoszonych usterek i wykonania napraw nie może przekroczyć 7 dni roboczych od chwili przyjęcia zgłoszenia.
5. Na czas naprawy poza siedzibą Zamawiającego Wykonawca zobowiązany jest do dostarczenia Zamawiającemu sprzętu zastępczego, o nie gorszych parametrach niż urządzenie, które wymaga naprawy.
6. Zgłoszenia reklamacji i napraw następować będą za pośrednictwem:
  - a. Telefonu pod nr ...,
  - b. Faxu pod nr ...,
  - c. Poczty elektronicznej pod adresem ....
7. Wykonawca dostarczy Zamawiającemu wraz ze sprzętem Instrukcje obsługi w języku polskim .
8. Wykonawca przeprowadzi szkolenie personelu technicznego w zakresie prawidłowej obsługi przedmiotu zamówienia.
9. Wynagrodzenie wskazane w § 7 ust. 1 obejmuje: koszty transportu, koszty rozładunku towaru, koszty opakowania, koszty gwarancji i związane z nimi koszty dojazdów, noclegów i diet, koszty części zamiennych w okresie gwarancji, koszty serwisu, opłaty skarbowe, koszty należności celnych, koszty ubezpieczenia towaru, koszty instruktazu personelu medycznego, koszty montażu i uruchomienia, podatek VAT oraz wszelkie inne koszty jakie może ponieść Wykonawca w związku z realizacją niniejszej Umowy.
10. Wykonawca udzieli gwarancji na dostarczony Sprzęt na okres ..... miesięcy od daty dostawy montażu i uruchomienia przedmiotu zamówienia potwierdzonego protokołem odbioru końcowego bez zastrzeżeń.
11. Zgłoszeń reklamacji i konieczności napraw Zamawiający będzie mógł dokonywać całodobowo.

.....  
Podpisy osób uprawnionych do reprezentowania Wykonawcy



**PROJEKT UMOWY**  
**Dla części 2**

Zawarta w dniu ..... r. w Ostrołęce pomiędzy:  
Mazowieckim Szpitalem Specjalistycznym im. dr. Józefa Psarskiego w Ostrołęce, Al. Jana Pawła II 120A, 07-410 Ostrołęka wpisanym do Krajowego Rejestru Sądowego, Rejestr Stowarzyszeń, innych Organizacji Społecznych i Zawodowych, Fundacji oraz Samodzielnych Publicznych Zakładów Opieki Zdrowotnej, Sąd Rejonowy dla M. St. Warszawy w Warszawie, XIV Wydział Gospodarczy Krajowego Rejestru Sądowego pod numerem 0000147508, Nr NIP: 7582010430, w imieniu którego działa: .....

.....  
zwany dalej „Zamawiającym”,

a

.....  
.....,  
zwany w treści umowy „Wykonawcą” reprezentowanym przez:

.....  
Niniejsza umowa zawierana jest wskutek dokonania wyboru Wykonawcy w przetargu nieograniczonym zgodnie z ustawą z dnia 29 stycznia 2004 r. Prawo zamówień publicznych (Dz. U. z 2018 poz. 1986 ze zm.), zwanej „ustawą” bądź „Pzp”, na wyposażenie gabinetów na potrzeby nowo tworzonego Ośrodka Rehabilitacji Kardiologicznej w ramach realizacji projektu pn.: „Poprawa jakości życia mieszkańców subregionu ostrołęckiego poprzez poprawę dostępu do usług publicznych w zakresie rehabilitacji kardiologicznej jako uzupełnienie kompleksowej opieki kardiologicznej w Mazowieckim Szpitalu Specjalistycznym im. dr. Józefa Psarskiego w Ostrołęce”

Strony postanowiły:

**§ 1**

Przedmiotem umowy jest wyposażenie gabinetów na potrzeby nowo tworzonego Ośrodka Rehabilitacji Kardiologicznej w ilościach i asortymencie zgodnym z **Załącznikiem nr 1** do umowy dla Części 2.

**§ 2**

1. Szczegółowy opis przedmiotu zamówienia określa **Załącznik nr 1** do umowy – Formularz Cenowy.
2. Wykonawca będzie realizował przedmiot umowy z najwyższą starannością, przy zachowaniu zasad współczesnej wiedzy technicznej i zgodnie z obowiązującymi w tym zakresie przepisami powszechnie obowiązującego prawa.
3. Wykonawca oświadcza, że zaoferowany sprzęt posiada aktualne polskie lub obowiązujące w krajach Unii Europejskiej świadectwa/certyfikaty dopuszczenia do stosowania w placówkach ochrony zdrowia.

### § 3

1. Każda ze stron Umowy oświadcza, iż jest Administratorem danych w rozumieniu Rozporządzenia Parlamentu Europejskiego i Rady (UE) 2016/679 z dnia 27 kwietnia 2016 r. w sprawie ochrony osób fizycznych w związku z przetwarzaniem danych osobowych i w sprawie swobodnego przepływu takich danych oraz uchylenia dyrektywy 95/46/WE (ogólne rozporządzenie o ochronie danych), zwanego dalej RODO, w odniesieniu do danych osobowych swoich przedstawicieli oraz przedstawicieli drugiej Strony wskazanych w Umowie jako osoby do kontaktu (tzw. dane kontaktowe) oraz w odniesieniu do osób realizujących Zamówienie/Umowę. Przekazywane na potrzeby realizacji Umowy dane osobowe są danymi zwykłymi i obejmują w szczególności imię, nazwisko, zajmowane stanowisko i miejsce pracy, numer służbowego telefonu, służbowy adres email.
2. Dane osobowe osób, o których mowa w ust. 1, będą przetwarzane przez Strony na podstawie art. 6 ust. 1 lit. f) RODO (tj. przetwarzanie jest niezbędne do celów wynikających z prawnie uzasadnionych interesów realizowanych przez administratorów danych) i zakresie niezbędnym do wykonania zadań związanych z realizacją zawartej Umowy oraz prowadzenia bieżących uzgodnień.
3. Strony zobowiązują się do ochrony danych osobowych udostępnionych wzajemnie w związku z wykonywaniem Umowy, w tym do wdrożenia oraz stosowania środków technicznych i organizacyjnych zapewniających odpowiedni stopień bezpieczeństwa danych osobowych zgodnie z przepisami prawa.
4. Strony zobowiązują się poinformować osoby fizyczne niepodpisujące niniejszej Umowy, o których mowa w ust. 1, o treści niniejszego paragrafu oraz przekazanej przez drugą stronę Informacji o przetwarzaniu danych osobowych.

### § 4

1. Wykonawca zobowiązuje się dostarczyć przedmiot umowy własnym transportem i na własny koszt do miejsca wskazanego przez Zamawiającego.
2. Potwierdzenie gotowości rozpoczęcia realizacji przedmiotu umowy przez Wykonawcę będzie przesłane faksem do Zamawiającego najpóźniej na 48 godzin przed jej terminem.
3. Zamawiający wymaga, aby przy zakończeniu realizacji przedmiotu umowy końcowego protokołem dostawy, montażu, pierwszego uruchomienia, instruktaż personelu medycznego i odbioru końcowego/częściowego, stanowiącego Załącznik nr 3 do umowy, obecny był uprawniony przedstawiciel Wykonawcy.  
Wykonawca ponosi wyłączną odpowiedzialność za jakość i terminowość realizacji przedmiotu umowy.
4. Wykonawca na przedmiot umowy udziela Zamawiającemu ..... miesięcznej gwarancji liczonej od dnia przekazania przedmiotu umowy protokołem dostawy, montażu, pierwszego uruchomienia, szkolenia personelu i odbioru końcowego/częściowego .
5. W okresie gwarancji czas przystąpienia do naprawy maks. 24 godz. od zgłoszenia awarii z wyłączeniem dni ustawowo wolnych od pracy przy naprawie w miejscu instalacji oraz usunięcie uszkodzenia w ciągu 3 dni roboczych od zgłoszenia.
6. W przypadku stwierdzenia wad w dostarczonym przedmiocie umowy, Zamawiający niezwłocznie zareklamuje wadliwy towar, a Wykonawca zobowiązuje się wymienić reklamowany towar na nowy w ciągu 5 dni od daty zgłoszenia przez Zamawiającego.
7. Szczegółowe warunki serwisu gwarancyjnego zawarte są w załączniku nr 4 do Umowy.
8. Wykonawca zobowiązuje się do umożliwienia kontrolerom, wizytatorom przeprowadzenia kontroli lub wizytacji, przedmiotu niniejszej umowy, w każdym stadium jego realizacji.
10. Upoważnionymi przedstawicielami pełniącymi nadzór nad prawidłowym wykonywaniem przedmiotu umowy przez Wykonawcę ze strony Zamawiającego są:  
- .....  
- .....
11. Upoważnionym przedstawicielem pełniącym nadzór nad prawidłowym wykonywaniem przedmiotu umowy przez Wykonawcę jest/są:  
- .....  
- .....



12. Wykonawca zobowiązuje się wykonać przedmiot umowy zgodnie z obowiązującymi przepisami, normami, zaleceniami Zamawiającego oraz na ustalonych niniejszą umową warunkach.
13. Wykonawca zrealizuje przedmiot umowy na własne ryzyko. Ryzyko utraty, pogorszenia bądź uszkodzenia przedmiotu umowy ponosi Wykonawca, aż do chwili jego odbioru przez Zamawiającego.

#### § 5

Wykonawca zobowiązany jest posiadać ubezpieczenie od odpowiedzialności cywilnej w zakresie prowadzonej działalności związanej z przedmiotem umowy na wartość ..... zł i przedstawi je Zamawiającemu w terminie do 3 dni od dnia podpisania umowy.

#### § 6

1. Za terminowe wykonanie całego zakresu rzeczowego przedmiotu umowy bez wad Wykonawca otrzyma wynagrodzenie, zgodne ze złożoną ofertą cenową **Załącznik nr 1** do niniejszej umowy, w wysokości netto: ..... zł powiększone o podatek od towarów i usług co stanowi ..... zł brutto: ..... zł. (słownie: .....).
2. Wynagrodzenie wskazane w ust. 1 obejmuje: koszty transportu, koszty rozładunku towaru, koszty opakowania, koszty gwarancji, koszty przeglądów gwarancyjnych i związane z nimi koszty dojazdów, noclegów i diet, koszty części zamiennych w okresie gwarancji, koszty serwisu, opłaty skarbowe, koszty należności celnych, koszty ubezpieczenia towaru, koszty szkolenia pracowników, koszty montażu i uruchomienia, podatek VAT oraz wszelkie inne koszty jakie może ponieść Wykonawca w związku z realizacją niniejszej Umowy.
3. Termin płatności wynosi **30 dni** od daty otrzymania prawidłowo sporządzonej faktury wystawionej po realizacji przedmiotu umowy i podpisaniu protokołu dostawy, montażu, pierwszego uruchomienia, szkolenia personelu i odbioru końcowego/częściowego.
4. Termin zapłaty, o którym mowa w ust. 3 należy traktować za dotrzymany, jeśli w tym dniu nastąpi obciążenie rachunku bankowego Zamawiającego.
5. Zamawiający nie wyraża zgody na sprzedaż lub przeniesienie na osobę trzecią wierzytelności Wykonawcy z tytułu zawartej umowy.
6. Wykonawca zobowiązuje się do stałości ceny netto udzielonego zamówienia przez cały okres obowiązywania umowy.
7. Nieuwzględnienie przez Wykonawcę jakichkolwiek kosztów na etapie przygotowania oferty nie może być podstawą roszczeń w stosunku do Zamawiającego zarówno w trakcie realizacji niniejszej umowy, jak też po wykonaniu przedmiotu umowy.

#### § 7

Umowa obowiązuje od daty podpisania umowy do dnia 25 Listopada 2019 r.

#### § 8

1. Zmiany i uzupełnienia umowy wymagają dla swojej ważności formy pisemnej i muszą być akceptowane przez obie strony umowy.
2. Strony dopuszczają zmianę postanowień niniejszej umowy zgodnie z wymogami art. 144 ustawy Prawo zamówień publicznych w przypadku:
  - 1) ustawowej zmiany stawki podatku VAT za przedmiot umowy - zmianie ulegnie kwota wynagrodzenia brutto,
  - 2) wystąpienia siły wyższej rozumianej, jako wydarzenie lub okoliczność wyjątkowa, niezależną od Strony, której nie można było w racjonalny sposób uniknąć lub zaradzić – zmianie ulegnie termin realizacji przedmiotu umowy o czas występowania siły wyższej,

- 3) zmiany nazw, siedziby stron umowy, innych danych identyfikacyjnych oraz zmiany nazwy zadania w budżecie.
  - 4) zmiany numeru konta bankowego w przypadku zaistnienia okoliczności których nie można było przewidzieć w chwili zawarcia umowy,
  - 5) zastąpienia sprzętu, który ma być dostarczony w ramach realizacji niniejszej umowy, sprzętem nowym posiadającym co najmniej takie same parametry jakie posiadał sprzęt będący podstawą wyboru oferty Wykonawcy w przypadku wycofania lub wstrzymania produkcji sprzętu, który ma być dostarczony, pod warunkiem, iż cena wprowadzonego sprzętu nie ulegnie zwiększeniu,
  - 6) zastąpienia sprzętu, który ma być dostarczony w ramach realizacji niniejszej umowy, sprzętem o wyższej jakości, w przypadkach, których nie można było przewidzieć w chwili zawierania umowy, pod warunkiem, iż cena wprowadzonego sprzętu nie ulegnie zwiększeniu,
  - 7) zmiany obowiązujących przepisów, jeżeli konieczne będzie dostosowanie treści umowy do aktualnego stanu prawnego,
  - 8) obniżenia ceny przedmiotu umowy przez Wykonawcę,
3. Wszystkie zmiany Umowy wymagają formy pisemnej pod rygorem nieważności.

#### § 9

1. Zamawiający ma prawo naliczyć Wykonawcy karę umowną:
  - 1) za niedotrzymanie terminu realizacji umowy, określonego w §7, Wykonawca zapłaci Zamawiającemu karę umowną w wysokości 0,5% wynagrodzenia brutto należnego za niedostarczoną dostawę - za każdy dzień opóźnienia,
  - 2) za opóźnienie w usunięciu wad stwierdzonych przy odbiorze lub w okresie gwarancji i rękojmi w wysokości 0,2% wynagrodzenia umownego brutto określonego w § 6 ust. 1, za każdy dzień opóźnienia licząc od dnia wyznaczonego na usunięcie wad,
  - 3) z tytułu istnienia wad w przedmiocie umowy w wysokości 10% wynagrodzenia umownego brutto określonego w § 6 ust. 1,
  - 4) za odstąpienie przez Wykonawcę od umowy w wysokości 10 % wynagrodzenia umownego brutto określonego w § 6 ust. 1.
2. Zamawiający może dochodzić odszkodowania przenoszącego wysokość zastrzeżonej kary umownej do wysokości rzeczywiście poniesionej szkody.

#### § 10

W sprawach nie uregulowanych niniejszą umową mają zastosowanie przepisy ustawy – Prawo zamówień publicznych oraz odpowiednie przepisy ustawy z dnia 23 kwietnia 1964 r. – Kodeks cywilny.

#### § 11

Strony zobowiązują się do rozstrzygania wszelkich sporów mogących wyniknąć na tle niniejszej umowy przed Sądem właściwym miejscowo dla siedziby Zamawiającego.

#### § 12

Umowa niniejsza sporządzona została w 3 jednobrzmiących egzemplarzach, 2 egzemplarze dla Zamawiającego i 1 egzemplarz dla Wykonawcy.

**WYKONAWCA**

**ZAMAWIAJĄCY**

.....  
Pieczęć nagłówkowa Podmiotu leczniczego

**PROTOKÓŁ DOSTAWY, MONTAŻU, PIERWSZEGO URUCHOMIENIA, SZKOLENIA PERSONELU I ODBIORU KOŃCOWEGO**

DOTYCZY UMOWY NR (umowa z wykonawcą)..... z dnia .....(ze zm.- jeśli dotyczy\*)

**CZĘŚĆ A - DOSTAWA**

W dniu ..... dostarczono do ..... w ..... nw. wyroby z niezbędnym oprzyrządowaniem:

Nazwa wyrobu	Dostarczona ilość	Wartość brutto [zł]

**CZĘŚĆ B - MONTAŻ I PIERWSZE URUCHOMIENIE**

Opisane w części A wyroby **wymagały\*/nie wymagały\*** montażu. Stwierdzam, że dokonano prawidłowego montażu wyrobów wymienionych w części A protokołu zgodnie z poniższym postanowieniem:

Miejsce montażu	Ilość zamontowanych urządzeń

Opisane w części A wyroby **wymagały\*/nie wymagały\*** dokonania pierwszego uruchomienia. Stwierdzam, że wszystkie w/w urządzenia zostały uruchomione i działają bez zarzutu. Dostarczono wszelką niezbędną dla ww. wyrobów dokumentację, w tym karty gwarancyjne, w wymaganej ilości egzemplarzy.

**CZĘŚĆ C – SZKOLENIE PERSONELU**

Opisane w części A wyroby **wymagały\*/nie wymagały\*** dokonania szkolenia personelu. Dostawca dokonał szkolenia personelu w zakresie działania i obsługi wyrobu opisanego w części A.

Nazwa wyrobu	Liczba przeszkolonych osób

**CZĘŚĆ D - ODBIÓR KOŃCOWY**

Stwierdzono **terminowe\*/nieterminowe\*** wywiązanie się Dostawcy z postanowień zawartej z nim umowy w zakresie dostawy wyrobów opisanych w części A.

Opóźnienie Dostawcy podlegające naliczeniu kar umownych wynosi ..... dni.

**DOSTAWCA**

**ZAMAWIAJĄCY**

\* - niepotrzebne skreśli



Fundusze Europejskie  
Program Regionalny

**Mazowsze.**  
serce Polski

Unia Europejska  
Europejski Fundusz  
Rozwoju Regionalnego



/Nazwa i adres Wykonawcy/

.....  
/miejsowość i data/

**Warunki serwisu gwarancyjnego**  
**(należy uzupełnić puste miejsca)**

12. Każda naprawa gwarancyjna przedłuży okres gwarancji o całkowity czas trwania naprawy.
13. Weryfikacja złożonej reklamacji przez Wykonawcę dokonanej przez telefon, e-mail lub fax, nastąpi w ciągu 24 godzin od jej wysłania przez Zamawiającego.
14. Wykonawca przystąpi do naprawy w ciągu max. 24h od chwili przyjęcia zgłoszenia.
15. Maksymalny czas usunięcia zgłoszonych usterek i wykonania napraw nie może przekroczyć 7 dni roboczych od chwili przyjęcia zgłoszenia.
16. Na czas naprawy poza siedzibą Zamawiającego Wykonawca zobowiązany jest do dostarczenia Zamawiającemu sprzętu zastępczego, o nie gorszych parametrach niż urządzenie, które wymaga naprawy.
17. Zgłoszenia reklamacji i napraw następować będą za pośrednictwem:
  - a. Telefonu pod nr ...,
  - b. Faxu pod nr ...,
  - c. Poczty elektronicznej pod adresem ....
18. Wykonawca dostarczy Zamawiającemu wraz ze sprzętem Instrukcje obsługi w języku polskim .
19. Wykonawca przeprowadzi szkolenie personelu technicznego w zakresie prawidłowej obsługi przedmiotu zamówienia.
20. Wynagrodzenie wskazane w § 7 ust. 1 obejmuje: koszty transportu, koszty rozładunku towaru, koszty opakowania, koszty gwarancji i związane z nimi koszty dojazdów, noclegów i diet, koszty części zamiennych w okresie gwarancji, koszty serwisu, opłaty skarbowe, koszty należności celnych, koszty ubezpieczenia towaru, koszty instruktazu personelu medycznego, koszty montażu i uruchomienia, podatek VAT oraz wszelkie inne koszty jakie może ponieść Wykonawca w związku z realizacją niniejszej Umowy.
21. Wykonawca udzieli gwarancji na dostarczony Sprzęt na okres ..... miesięcy od daty dostawy montażu i uruchomienia przedmiotu zamówienia potwierdzonego protokołem odbioru końcowego bez zastrzeżeń.
22. Zgłoszeń reklamacji i konieczności napraw Zamawiający będzie mógł dokonywać całodobowo.

.....  
Podpisy osób uprawnionych do reprezentowania Wykonawcy